

جمهوری اسلامی ایران
سازمان برنامه و بودجه کشور

تفسیر دستورالعمل بهسازی لوزه‌های ساختمان‌های موجود

ضابطه شماره ۳۶۱
(تجدید نظر اول)

معاونت فنی، امور زیربنایی و تولیدی
امور نظام فنی و اجرایی
Nezamfanni.ir

۱۳۹۶



شماره:	۹۶/۱۷۵۳۷۳۰	بخشنامه به دستگاه‌های اجرایی، مهندسان مشاور و پیمانکاران
تاریخ:	۱۳۹۶/۱۲/۲۱	
موضوع: تفسیر دستورالعمل بهسازی لرزه‌ای ساختمانهای موجود (تجدید نظر اول)		
<p>در چارچوب نظام فنی و اجرایی یکپارچه کشور موضوع ماده (۳۴) قانون احکام دائمی برنامه‌های توسعه کشور، ماده (۲۳) قانون برنامه و بودجه و مواد (۶) و (۷) آیین‌نامه استانداردهای اجرایی طرح‌های عمرانی- مصوب سال ۱۳۵۲، به پیوست ضابطه شماره ۳۶۱ امور نظام فنی و اجرایی، با عنوان «تفسیر دستورالعمل بهسازی لرزه‌ای ساختمانهای موجود- تجدید نظر اول» از نوع گروه سوم ابلاغ می‌شود.</p> <p>رعایت مفاد این ضابطه در صورت نداشتن ضوابط بهتر، از تاریخ ۱۳۹۷/۰۴/۰۱ الزامی است.</p> <p>مفاد این بخشنامه و دستورالعمل فنی پیوست، با عنوان «تفسیر بهسازی لرزه‌ای ساختمانهای موجود- تجدید نظر اول» جایگزین مفاد و پیوست بخشنامه شماره ۱۰۰/۳۹۳۶ مورخ ۱۳۸۸/۱/۲۲ می‌شود.</p> <p>امور نظام فنی و اجرایی این سازمان دریافت‌کننده نظرات و پیشنهادهای اصلاحی در مورد مفاد این ضابطه بوده و اصلاحات لازم را اعلام خواهد کرد.</p>		
 <p>محمد باقر نوبخت</p>		

اصلاح مدارک فنی

خواننده گرامی:

امور نظام فنی و اجرایی معاونت فنی، امور زیربنایی و تولیدی سازمان برنامه و بودجه کشور، با استفاده از نظر کارشناسان برجسته مبادرت به تهیه این ضابطه کرده و آن را برای استفاده به جامعه‌ی مهندسی کشور عرضه نموده است. با وجود تلاش فراوان، این اثر مصون از ایرادهایی نظیر غلط‌های مفهومی، فنی، ابهام، ابهام و اشکالات موضوعی نیست.

از این‌رو، از شما خواننده‌ی گرامی صمیمانه تقاضا دارد در صورت مشاهده هر گونه ایراد و اشکال فنی، مراتب را بصورت زیر گزارش فرمایید:

- ۱- در سامانه مدیریت دانش اسناد فنی و اجرایی (سما) ثبت‌نام فرمایید: sama.nezamfanni.ir
 - ۲- پس از ورود به سامانه سما و برای تماس احتمالی، نشانی خود را در بخش پروفایل کاربری تکمیل فرمایید.
 - ۳- به بخش نظرخواهی این ضابطه مراجعه فرمایید.
 - ۴- شماره بند و صفحه موضوع مورد نظر را مشخص کنید.
 - ۵- ایراد مورد نظر را بصورت خلاصه بیان دارید.
 - ۶- در صورت امکان متن اصلاح شده را برای جایگزینی ارسال کنید.
- کارشناسان این امور نظرهای دریافتی را به دقت مطالعه نموده و اقدام مقتضی را معمول خواهند داشت. پیشاپیش از همکاری و دقت نظر جنابعالی قدردانی می‌شود.

نشانی برای مکاتبه: تهران، میدان بهارستان، خیابان صفی علی‌شاه - مرکز تلفن ۳۳۲۷۱

سازمان برنامه و بودجه کشور، امور نظام فنی و اجرایی

Email: nezamfanni @mporg.ir

web: nezamfanni.ir

باسمه تعالی

پیشگفتار

یکی از راهکارهای کاهش آسیب‌پذیری ناشی از زلزله، توجه به ساخت و ساز مقاوم و بهسازی لرزه‌ای سازه‌های موجود است که خوشبختانه طی سالهای اخیر تلاش‌های قابل توجهی در این زمینه در کشور انجام شده‌است. در این راستا، تهیه و تدوین ضوابط منطبق با آخرین دستاوردهای فنی مرتبط با بهسازی لرزه‌ای ساختمانهای موجود، نقش قابل توجهی در حفظ ایمنی جانی و کاهش خسارات آتی خواهد داشت. لذا با توجه به ابلاغ ویرایش جدید دستورالعمل بهسازی لرزه‌ای ساختمانهای موجود، اصلاح و به‌روزرسانی متن تفسیر این دستورالعمل نیز از اولویتهای نظام فنی و اجرایی محسوب می‌شود.

با توجه به مطالب فوق، بازنگری ضابطه شماره ۳۶۱ با عنوان «تفسیر دستورالعمل بهسازی لرزه‌ای ساختمان‌های موجود» توسط پژوهشگاه بین‌المللی زلزله‌شناسی و مهندسی زلزله و با هماهنگی امور نظام فنی و اجرایی سازمان برنامه و بودجه کشور در دستور کار قرار گرفت. این ضابطه پس از تهیه، برای تایید و ابلاغ به عوامل ذینفع نظام فنی و اجرایی کشور به این سازمان ارسال شد که پس از بررسی و تصویب، براساس نظام فنی اجرایی یکپارچه کشور موضوع ماده ۳۴ قانون احکام دائمی برنامه‌های توسعه کشور، ماده ۲۳ قانون برنامه و بودجه و آیین‌نامه استانداردهای اجرایی مصوب هیات محترم وزیران تصویب و ابلاغ گردید.

علی‌رغم تلاش، دقت و وقت زیادی که برای تهیه این مجموعه صرف گردیده، با این حال مطالب آن مصون از وجود اشکال و ابهام نیست؛ بنابراین در راستای تکمیل و پربار شدن این دستورالعمل از کارشناسان و خوانندگان محترم درخواست می‌گردد موارد اصلاحی را به امور نظام فنی و اجرایی سازمان برنامه و بودجه کشور ارسال کنند تا در تجدید نظرهای آتی مورد استفاده قرار گیرد. امید است متخصصان و کارشناسان با ابراز نظرات خود درخصوص این ضابطه ما را در اصلاحات بعدی یاری فرمایند.

معاونت فنی، امور زیربنایی و تولیدی، بدین وسیله از تلاش و جدیت رییس امور نظام فنی و اجرایی جناب آقای مهندس غلامحسین حمزه مصطفوی و کارشناسان محترم این امور، مجری محترم پروژه و متخصصان همکار در امر تهیه و نهایی نمودن این ضابطه، تشکر و قدردانی می‌نماید و از ایزد منان توفیق روزافزون همه این بزرگواران را آرزومند است.

حمیدرضا عدل

معاون فنی، امور زیربنایی و تولیدی

اسفند ۱۳۹۶

تهیه و کنترل «تفسیر دستورالعمل بهسازی لرزه‌ای ساختمان‌های موجود»

(تجدیدنظر اول)

[ضابطه شماره ۳۶۱]

مجری

پژوهشگاه بین‌المللی زلزله شناسی و مهندسی زلزله

اعضای کمیته تهیه کننده متن اصلی

- ۱- دکتر عبدالرضا سروقدمقدم
- ۲- دکتر بهرخ حسینی هاشمی
- ۳- دکتر فرهاد بهنام‌فر
- ۴- دکتر افشین کلانتری
- ۵- مهندس سهیل رستم‌کلایی
- ۶- مهندس ریحانه شفیعی پناه
- ۷- مهندس حدیثه محمدی

اعضای کمیته بازخوانی

- ۱- مهندس تیمور هنربخش
- ۲- مهندس بهمن حشمتی
- ۳- دکتر محسن آشتیانی
- ۴- مهندس اسماعیل پورشاهید

اعضای گروه هدایت و راهبری (سازمان برنامه و بودجه کشور)

- | | |
|-------------------|----------------------------------|
| ۱- علیرضا توتونچی | معاون امور نظام فنی و اجرایی |
| ۲- فرزاد پارسا | رییس گروه امور نظام فنی و اجرایی |
| ۳- حمیدرضا خاشعی | کارشناس امور نظام فنی و اجرایی |

فهرست مطالب

صفحه

عنوان

۱	فصل اول- مقدمات بهسازی لرزه‌ای
۳	ت ۱-۱- محدودده کاربرد
۴	ت ۲-۱- مبانی بهسازی
۴	ت ۳-۱- مراحل ارزیابی و بهسازی
۶	ت ۱-۳-۱- ملاحظه ویژگی های فنی
۶	ت ۲-۳-۱- انتخاب هدف بهسازی
۷	ت ۳-۳-۱- جمع آوری اطلاعات وضعیت موجود ساختمان
۸	ت ۴-۳-۱- نیاز یا عدم نیاز به بهسازی
۸	ت ۵-۳-۱- انتخاب روش ارزیابی و بهسازی
۸	ت ۱-۵-۳-۱- روش ارزیابی و بهسازی ساده
۸	ت ۲-۵-۳-۱- روش ارزیابی و بهسازی تفصیلی
۸	ت ۳-۳-۱-۶- ارائه طرح بهسازی و ارزیابی آن
۸	ت ۴-۱- هدف بهسازی
۹	ت ۱-۴-۱- بهسازی مینا
۹	ت ۲-۴-۱- بهسازی مطلوب
۱۰	ت ۳-۴-۱- بهسازی ویژه
۱۰	ت ۴-۴-۱- بهسازی محدود
۱۰	ت ۵-۴-۱- بهسازی موضعی
۱۰	ت ۵-۱- سطوح عملکرد ساختمان
۱۱	ت ۱-۵-۱- سطوح عملکرد اجزای سازه ای
۱۱	ت ۱-۱-۵-۱- سطوح عملکرد ۱-قابلیت استفاده بی وقفه
۱۱	ت ۳-۱-۵-۱- سطوح عملکرد ۳-ایمنی جانی
۱۲	ت ۴-۱-۵-۱- سطوح عملکرد ۴-ایمنی جانی محدود
۱۲	ت ۵-۱-۵-۱- سطوح عملکرد ۵-آستانه فروریزش
۱۲	ت ۶-۱-۵-۱- سطوح عملکرد ۶-لحاظ نشده
۱۲	ت ۲-۵-۱- سطوح عملکرد اجزای غیر سازه ای
۱۲	ت ۱-۲-۵-۱- سطوح عملکرد A-خدمت رسانی بی وقفه
۱۳	ت ۲-۲-۵-۱- سطوح عملکرد B-قابلیت استفاده ی بی وقفه
۱۳	ت ۳-۲-۵-۱- سطوح عملکرد C-ایمنی جانی
۱۳	ت ۴-۲-۵-۱- سطوح عملکرد D-ایمنی جانی محدود
۱۳	ت ۵-۲-۵-۱- سطوح عملکرد E-لحاظ نشده
۱۳	ت ۳-۵-۱- سطوح عملکرد کل ساختمان
۱۳	ت ۱-۳-۵-۱- سطح عملکرد خدمت رسانی بی وقفه (A-1)(OP)

۱۳	ت ۱-۵-۳-۲-سطح عملکرد قابلیت استفاده ی بی وقفه (IO)(B-1)
۱۴	ت ۱-۵-۳-۳-سطح عملکرد ایمنی جانی (LS)(C-3)
۱۴	ت ۱-۵-۳-۴-سطح عملکرد آستانه ی فرو ریزش (CP)(E-5)
۲۰	ت ۱-۶-راهبردهای بهسازی
۲۰	ت ۱-۷-تحلیل خطر زلزله
۲۰	ت ۱-۷-۱-کلیات
۲۰	ت ۱-۷-۲-طیف طرح شتاب
۲۱	ت ۱-۷-۲-۱-فرآیند استفاده از شکل طیف شتاب
۲۱	ت ۱-۷-۲-۱-۱-طیف استاندارد ۲۸۰۰
۲۱	ت ۱-۷-۲-۱-۲-طیف دستورالعمل
۲۱	ت ۱-۷-۲-۲-فرآیند استفاده از شکل طیف حاصل از تحلیل خطر زلزله ویژه ساختگاه
۲۱	ت ۱-۷-۲-۲-۱-طیف خطر یکنواخت
۲۶	ت ۱-۷-۲-۲-۲-طیف طرح آماری
۲۶	ت ۱-۷-۳-انتخاب شتاب نگاشت سازگار با خطر زلزله
۳۰	ت ۱-۷-۴-تحلیل خطر

فصل دوم- گردآوری مدارک و اطلاعات، شناخت وضع موجود

۳۳	ت ۱-۲-محدوده کاربرد
۳۵	ت ۲-۲-اطلاعات وضعیت موجود ساختمان
۳۵	ت ۲-۲-۱-سیستم سازه ای و پیکربندی ساختمان
۳۶	ت ۲-۲-۲-مشخصات مصالح
۳۶	ت ۲-۲-۳-مشخصات پی و ساختگاه
۳۶	ت ۲-۲-۴-ساختمانهای مجاور
۳۶	ت ۲-۲-۴-۱-برخورد ساختمانهای مجاور
۳۷	ت ۲-۲-۴-۲-اجزای مشترک بین ساختمانها
۳۷	ت ۲-۲-۴-۳-آسیب ناشی از ساختمان مجاور
۳۷	ت ۲-۳-سطوح اطلاعات
۳۷	ت ۲-۳-۱-کلیات
۳۸	ت ۲-۳-۲-ضریب آگاهی
۳۸	ت ۲-۴-مقاومت مصالح
۳۸	ت ۲-۵-روشهای آزمایش برای ارزیابی و مطالعات بهسازی لرزه ای ساختمان ها
۳۸	ت ۲-۵-۱-کلیات
۳۸	ت ۲-۵-۲-تعیین خصوصیات لرزه ای ساختمان
۳۸	ت ۲-۵-۳-تهیه مشخصات مصالح به کار رفته در ساختمان
۴۰	ت ۲-۵-۴-آزمایشهای غیرمخرب
۴۰	ت ۲-۵-۵-آزمایشهای مخرب

- ۴۱-۶-۲- جمع آوری اطلاعات و بازرسی وضع موجود ساختگاه، خاک و سازه پی
- ۴۱-۶-۲-۱- تعیین ویژگی‌ها
- ۴۱-۶-۲-۲- مخاطرات ساختگاهی ناشی از ناپایداری
- ۴۱-۶-۲-۱-۲- گسلش
- ۴۲-۶-۲-۲- روانگرایی
- ۴۴-۶-۲-۳- فرورانش
- ۴۵-۶-۲-۴- زمین لغزش و سنگ ریزش
- ۴۵-۶-۲-۳- اطلاعات مربوط به خاک محل ساختمان و شالوده (سازه پی)
- ۴۵-۶-۲-۱-۳- اطلاعات مربوط به شالوده (سازه پی)
- ۴۵-۶-۲-۲-۳- شرایط بارگذاری شالوده (سازه پی)
- ۴۵-۶-۲-۳-۳- شرایط ژئوتکنیکی محل ساختمان
- ۴۵-۶-۲-۱-۳-۳- کلیات
- ۴۶-۶-۲-۳-۳-۳- جمع آوری مشخصات در سطح اطلاعات حداقل
- ۴۶-۶-۲-۳-۳-۳- جمع آوری مشخصات در سطح اطلاعات متعارف
- ۴۶-۶-۲-۴-۳-۳- جمع آوری مشخصات در سطح اطلاعات جامع
- ۴۶-۷-۲- جمع آوری اطلاعات و بازرسی وضعیت موجود اعضا و اجزای سازه‌ای ساختمان
- ۴۶-۱-۷-۲- کلیات
- ۴۶-۲-۷-۲- اعضا و اجزای فولادی
- ۴۶-۱-۲-۷-۲- بازرسی وضعیت موجود
- ۴۶-۱-۱-۲-۷-۲- کلیات
- ۴۷-۲-۱-۲-۷-۲- مشخصات اجزا
- ۴۷-۳-۱-۲-۷-۲- روش‌ها و محدوده‌ی کاربرد
- ۴۷-۲-۲-۷-۲- تعیین مشخصات مصالح
- ۴۷-۱-۲-۲-۷-۲- کلیات
- ۴۷-۲-۲-۲-۷-۲- جمع آوری مشخصات مصالح فولادی در سطح اطلاعات حداقل
- ۴۷-۳-۲-۲-۷-۲ و ۴-۲-۲-۷-۲- جمع آوری مشخصات مصالح فولادی در سطح اطلاعات متعارف و جامع
- ۴۹-۳-۲-۷-۲- مدل سازی تحلیلی ساختمان
- ۴۹-۴-۲-۷-۲- ضریب آگاهی
- ۴۹-۳-۷-۲- اعضا و اجزای بتنی
- ۴۹-۱-۳-۷-۲- بازرسی وضعیت موجود
- ۴۹-۱-۱-۳-۷-۲- کلیات
- ۴۹-۲-۱-۳-۷-۲- مشخصات اجزا
- ۴۹-۳-۱-۳-۷-۲- روش‌ها و محدوده کاربرد
- ۵۰-۴-۱-۳-۷-۲- آزمایش‌های اضافی
- ۵۳-۲-۳-۷-۲- تعیین مشخصات مصالح
- ۵۳-۱-۲-۳-۷-۲- کلیات
- ۵۳-۲-۲-۳-۷-۲- جمع آوری مشخصات مصالح در سطح اطلاعات حداقل

۵۴	۲-۷-۳-۳- جمع آوری مشخصات مصالح در سطح اطلاعات متعارف
۵۴	۲-۷-۳-۴- جمع آوری مشخصات مصالح در سطح اطلاعات جامع
۵۴	۲-۷-۳-۳- مدل سازی تحلیلی ساختمان
۵۵	۲-۷-۳-۴- ضریب آگاهی K
۵۵	۲-۷-۴- اعضا و اجزای بنایی
۵۵	۲-۷-۴-۱- بازرسی وضعیت موجود ساختمان و محل آن
۵۵	۲-۷-۴-۱- بازرسی عینی
۵۵	۲-۷-۴-۲- بازرسی جامع
۵۵	۲-۷-۴-۲- تعیین مشخصات مصالح
۵۶	۲-۷-۴-۱- کلیات
۵۶	۲-۷-۴-۱- مقاومت فشاری دیوار/ پایه بنایی
۵۶	۲-۷-۴-۲- تعیین مدول الاستیسیته دیوار/ پایه بنایی در فشار
۵۶	۲-۷-۴-۳- مقاومت کششی دیوار/ پایه بنایی در خمش
۵۷	۲-۷-۴-۱- مقاومت برشی دیوار بنایی
۵۷	۲-۷-۴-۲- تعداد حداقل آزمایشهای لازم برای تعیین مشخصات مصالح در سطح اطلاعات حداقل
۵۷	۲-۷-۴-۳- تعداد حداقل آزمایشهای لازم برای تعیین مشخصات مصالح در سطح اطلاعات متعارف
۵۷	۲-۷-۴-۴- تعداد حداقل آزمایشهای لازم برای تعیین مشخصات مصالح در سطح اطلاعات جامع ۵۷
۵۷	۲-۷-۴-۵- مقادیر پیش فرض مشخصات مصالح
۵۷	۲-۷-۴-۶- آزمایشهای تکمیلی
۵۷	۲-۷-۴-۳- ضریب آگاهی
۵۷	۲-۸- جمع آوری اطلاعات و بازرسی وضعیت موجود اجزای غیرسازه‌ای ساختمان
۵۷	۲-۸-۱- بازرسی وضعیت موجود
۵۸	۲-۸-۲- تعداد نمونه‌ها جهت بازرسی
۵۹	فصل سوم - روش‌های تحلیل
۶۱	ت ۳-۱- مقدمه
۶۱	ت ۳-۲- ضوابط کلی تحلیلی
۶۱	ت ۳-۲-۱- انتخاب روش تحلیل
۶۲	ت ۳-۲-۲- مدل سازی
۶۲	ت ۳-۲-۲-۱- فرضیات اولیه

۶۲	ت ۳-۲-۲-۲-۲-۲- اعضای اصلی و غیر اصلی
۶۳	ت ۳-۲-۲-۲-۳- مدلسازی اتصالات
۶۴	ت ۳-۲-۲-۴-۲-۲- مدلسازی پی
۶۴	ت ۳-۲-۲-۵- پیکربندی ساختمان
۶۴	ت ۳-۲-۳- پیچش
۶۴	ت ۳-۲-۳-۱- پیچش واقعی
۶۴	ت ۳-۲-۳-۲- پیچش اتفاقی
۶۴	ت ۳-۲-۳-۳-۳- ملاحظات خاص پیچش
۶۵	ت ۳-۲-۴- دیافراگم ها
۶۶	ت ۳-۲-۵- اثر $P - \Delta$
۶۶	ت ۳-۲-۶- اندرکنش خاک وسازه
۶۷	ت ۳-۲-۷- اثر همزمان مؤلفه های زلزله
۶۷	ت ۳-۲-۷-۱- مؤلفه های افقی
۶۸	ت ۳-۲-۷-۲- مؤلفه های قائم
۶۸	ت ۳-۲-۸- ترکیب بارگذاری ثقلی وجانبی
۶۸	ت ۳-۲-۹- بررسی اعتبار فرضیات طراحی
۶۹	ت ۳-۲-۱۰- واژگونی
۶۹	ت ۳-۲-۱۱- تلاشهای تغییرشکل کنترل و نیرو کنترل
۷۰	ت ۳-۳- روشهای تحلیل خطی
۷۰	ت ۳-۳-۱- محدوده کاربرد روشهای تحلیل خطی
۷۰	ت ۳-۳-۱-۱- کاربرد روش استاتیکی خطی
۷۱	ت ۳-۳-۲- کاربرد روش دینامیکی خطی
۷۱	ت ۳-۳-۲- محاسبه سختی در روشهای تحلیل خطی
۷۲	ت ۳-۳-۳- روش تحلیل استاتیکی خطی
۷۲	ت ۳-۳-۳-۱- تعیین زمان تناوب اصلی نوسان سازه
۷۳	ت ۳-۳-۳-۲- برآورد نیروها و تغییر شکل ها
۷۴	ت ۳-۳-۳-۳- توزیع نیروی جانبی در ارتفاع
۷۵	ت ۳-۳-۳-۴- توزیع نیروی جانبی در پلان
۷۵	ت ۳-۳-۳-۵- دیافراگم ها
۷۶	ت ۳-۳-۴- روش تحلیل دینامیکی خطی

۷۷	ت ۳-۳-۴-۱- ملاحظات مدلسازی و تحلیل
۷۷	ت ۳-۳-۴-۱-۱- حرکات زمین
۷۷	ت ۳-۳-۴-۱-۲- روش تحلیل طیفی
۷۷	ت ۳-۳-۴-۱-۳- روش تحلیل تاریخچه زمانی
۷۷	ت ۳-۳-۴-۲- توزیع نیروی جانبی در ارتفاع و پلان
۷۷	ت ۳-۳-۴-۳- دیافراگم ها
۷۷	ت ۳-۳-۴-۴- برآورد نیروها و تغییرمکان ها
۷۸	ت ۳-۳-۵- کنترل واژگونی در روش های خطی
۷۸	ت ۳-۴- روشهای تحلیل غیرخطی
۷۸	ت ۳-۴-۱- کاربرد روش استاتیکی غیرخطی
۷۸	ت ۳-۴-۱- کاربرد روش دینامیکی غیرخطی
۷۸	ت ۳-۴-۲- محاسبه سختی و مقاومت در روش های غیرخطی
۷۸	ت ۳-۴-۳- روش تحلیل استاتیکی غیرخطی
۷۹	ت ۳-۴-۱- ملاحظات خاص مدل سازی و تحلیل
۸۱	ت ۳-۴-۱-۱- کلیات
۸۱	ت ۳-۴-۱-۲- نقطه کنترل
۸۱	ت ۳-۴-۱-۳- توزیع بار جانبی
۸۱	ت ۳-۴-۱-۴- مدل رفتار چندخطی نیرو- تغییرمکان سازه
۸۱	ت ۳-۴-۱-۵- محاسبه زمان تناوب اصلی مؤثر
۸۲	ت ۳-۴-۲- برآورد نیروها و تغییرشکل ها
۸۳	ت ۳-۴-۲-۱- ساختمان با دیافراگم صلب
۸۳	ت ۳-۴-۲-۲- ساختمان با دیافراگم نیمه صلب
۸۳	ت ۳-۴-۲-۳- ساختمان با دیافراگم نرم
۸۳	ت ۳-۴-۴- روش تحلیل دینامیکی غیرخطی
۸۳	ت ۳-۴-۱- ملاحظات خاص مدلسازی و تحلیل
۸۴	ت ۳-۴-۲- برآورد نیروها و تغییرشکل ها
۸۴	ت ۳-۴-۵- کنترل واژگونی
۸۴	ت ۳-۵- ظرفیت اجزای سازه
۸۴	ت ۳-۵-۱- ظرفیت اجزا در روشهای خطی
۸۵	ت ۳-۵-۲- ظرفیت اجزا در روشهای غیرخطی

۸۵	ت ۳-۶-معیارهای پذیرش
۸۵	ت ۳-۶-۱-روش خطی
۸۵	ت ۳-۶-۱-۱-برآورد نیروها و تغییرشکل‌های طراحی
۸۵	ت ۳-۶-۱-۱-۱-تغییرشکل کنترل
۸۵	ت ۳-۶-۱-۲-نیرو کنترل
۸۷	ت ۳-۶-۱-۲-معیارهای پذیرش برای روش‌های خطی
۸۷	ت ۳-۶-۱-۲-۱-تغییرشکل کنترل
۸۸	ت ۳-۶-۱-۲-۲-نیرو کنترل
۸۸	ت ۳-۶-۲-روش‌های غیرخطی
۸۸	ت ۳-۶-۱-۲-برآورد نیروها و تغییرشکل‌های طراحی
۸۸	ت ۳-۶-۲-۲-معیارهای پذیرش برای روش‌های غیرخطی
۸۹	ت ۳-۶-۲-۱-تغییرشکل کنترل
۸۹	ت ۳-۶-۲-۲-تلاش‌های نیرو کنترل
۸۹	ت ۳-۷-۱-ملاحظات تکمیلی روش‌های تحلیل
۸۹	ت ۳-۷-۱-پیوستگی
۸۹	ت ۳-۷-۲-دیوارها
۸۹	ت ۳-۷-۱-۲-اتصال به دیافراگم در جهت خارج از صفحه‌ی دیوار
۸۹	ت ۳-۷-۲-۲-مقاومت دیوار در جهت خارج از صفحه
۸۹	ت ۳-۷-۳-اجزای غیرسازه‌ای
۹۰	ت ۳-۷-۴-ساختمان‌های با اعضای مشترک
۹۰	ت ۳-۷-۴-۱-به‌هم‌بستن ساختمان‌ها
۹۰	ت ۳-۷-۴-۲-جداکردن ساختمان‌ها
۹۰	ت ۳-۷-۵-درزهای انقطاع
۹۰	ت ۳-۷-۵-۱-حداقل بعد درز انقطاع
۹۰	ت ۳-۷-۵-۲-موارد استثنا
۹۳	فصل چهارم - ساختگاه و پی
۹۵	ت ۴-۱-محدوده کاربرد
۹۵	ت ۴-۲-مخاطرات ساختگاهی ناشی از ناپایداری
۹۵	ت ۴-۲-۱-گسلش

- ت-۴-۲-۲- روانگرایی ۹۶
- ت-۴-۲-۳- فرونشست ۹۹
- ت-۴-۲-۴- زمین لغزش و سنگ ریزش ۱۰۰
- ت-۴-۳- کاهش مخاطرات ساختمانی ۱۰۰
- ت-۴-۴- ظرفیت باربری، مقاومت، سختی و معیارهای پذیرش پی ۱۰۲
- ت-۴-۴-۱- ظرفیت باربری مورد انتظار خاک پی ۱۰۲
- ت-۴-۴-۱-۱- روش تجویزی ۱۰۲
- ت-۴-۴-۲- روش مطالعات ساختمانی ۱۰۶
- ت-۴-۴-۲- مشخصات نیرو- تغییرشکل پی ۱۰۶
- ت-۴-۴-۲-۱- پی‌های سطحی ۱۰۸
- ت-۴-۴-۲-۱-۱- کنترل صلبیت سازه پی نسبت به خاک پی ۱۰۸
- ت-۴-۴-۲-۱-۲- مدول برشی دینامیکی خاک ۱۱۰
- ت-۴-۴-۲-۱-۳- سختی ۱۱۱
- ت-۴-۴-۲-۱-۴- ظرفیت باربری کلی پی ۱۱۱
- ت-۴-۴-۲-۲- پی‌های عمیق ۱۱۲
- ت-۴-۴-۲-۲-۱- پارامترهای سختی ۱۱۲
- ت-۴-۴-۲-۲-۲- ظرفیت باربری ۱۱۳
- ت-۴-۴-۳- معیارهای پذیرش ۱۱۳
- ت-۴-۴-۳-۱- روش‌های خطی ۱۱۳
- ت-۴-۴-۳-۱-۱- ارزیابی برکنش ۱۱۳
- ت-۴-۴-۳-۱-۲- ارزیابی خاک و سازه پی ۱۱۳
- ت-۴-۴-۳-۱-۳- فرض تکیه گاه صلب ۱۱۳
- ت-۴-۴-۳-۲- فرض تکیه گاه انعطاف پذیر ۱۱۴
- ت-۴-۴-۳-۳- روش‌های غیرخطی ۱۱۴
- ت-۴-۴-۳-۳-۱- مدل سازه با فرض تکیه گاه ثابت ۱۱۴
- ت-۴-۴-۳-۳-۲- مدل سازه با فرض تکیه گاه انعطاف پذیر ۱۱۴
- ت-۴-۵- فشار لرزه‌ای جانبی خاک ۱۱۴
- ت-۴-۶- بهسازی پی ۱۱۷
- ت-۴-۷- کاهش حرکت ورودی و افزایش میرایی ناشی از انعطاف پذیری خاک ۱۱۹
- ت-۴-۷-۱- نسبت میرایی معادل ۱۱۹

۱۲۱	فصل پنجم- بهسازی سازه های فولادی
۱۲۳	ت ۱-۵- محدود کاربرد
۱۲۴	ت ۲-۵- ملزومات و فرضیات طراحی
۱۲۴	ت ۱-۲-۵- سختی
۱۲۴	ت ۱-۱-۲-۵- روش های خطی
۱۲۴	ت ۲-۱-۲-۵- روش های غیرخطی
۱۲۵	ت ۲-۲-۵- مقاومت
۱۲۵	ت ۱-۲-۲-۵- روش های خطی
۱۲۵	ت ۱-۱-۲-۲-۵- رفتار تغییر شکل کنترل
۱۲۵	ت ۲-۱-۲-۲-۵- رفتار نیرو کنترل
۱۲۵	ت ۲-۲-۲-۵- روش های غیر خطی
۱۲۵	ت ۱-۲-۲-۲-۵- رفتار تغییر شکل کنترل
۱۲۵	ت ۲-۲-۲-۲-۵- رفتار نیرو کنترل
۱۲۵	ت ۳-۲-۵- معیارهای پذیرش
۱۲۵	ت ۱-۳-۲-۵- روش های خطی
۱۲۵	ت ۲-۳-۲-۵- روش های غیر خطی
۱۲۶	ت ۳-۵- قاب های خمشی فولادی
۱۲۶	ت ۱-۳-۵- کلیات
۱۲۶	ت ۲-۳-۵- قاب های خمشی با اتصالات صلب
۱۲۶	ت ۱-۲-۳-۵- کلیات
۱۲۷	ت ۲-۲-۳-۵- سختی
۱۲۷	ت ۱-۲-۲-۳-۵- روش استاتیکی و دینامیکی خطی
۱۲۷	ت ۲-۲-۲-۳-۵- روش استاتیکی غیرخطی
۱۲۸	ت ۳-۲-۲-۳-۵- روش دینامیکی غیرخطی
۱۲۸	ت ۳-۲-۳-۵- مقاومت
۱۲۸	ت ۱-۳-۲-۳-۵- کلیات
۱۲۸	ت ۲-۳-۲-۳-۵- روش استاتیکی و دینامیکی خطی
۱۲۸	ت ۳-۳-۲-۳-۵- روش استاتیکی غیرخطی
۱۲۸	ت ۴-۳-۲-۳-۵- روش دینامیکی غیرخطی
۱۲۸	ت ۴-۲-۳-۵- معیارهای پذیرش

- ۱۲۸ ت ۵-۳-۲-۴-۱- کلیات
- ۱۲۸ ت ۵-۳-۲-۴-۲- روش استاتیکی و دینامیکی خطی
- ۱۲۹ ت ۵-۳-۲-۴-۳- روش استاتیکی و دینامیکی غیرخطی
- ۱۳۰ ت ۵-۳-۲-۴-۵- معیارهای بهسازی
- ۱۳۱ ت ۵-۳-۳- قاب‌های نیمه‌صلب
- ۱۳۱ ت ۵-۳-۳-۱- کلیات
- ۱۳۱ ت ۵-۳-۳-۲- سختی
- ۱۳۱ ت ۵-۳-۳-۱- روش استاتیکی و دینامیکی خطی
- ۱۳۱ ت ۵-۳-۳-۲- روش استاتیکی غیرخطی
- ۱۳۱ ت ۵-۳-۳-۳- روش دینامیکی غیرخطی
- ۱۳۱ ت ۵-۳-۳-۳- مقاومت
- ۱۳۱ ت ۵-۳-۳-۱- کلیات
- ۱۳۱ ت ۵-۳-۳-۲- روش استاتیکی و دینامیکی خطی
- ۱۳۲ ت ۵-۳-۳-۳- روش استاتیکی غیرخطی
- ۱۳۲ ت ۵-۳-۳-۴- روش دینامیکی غیرخطی
- ۱۳۲ ت ۵-۳-۳-۴- معیارهای پذیرش
- ۱۳۲ ت ۵-۳-۴-۱- کلیات
- ۱۳۲ ت ۵-۳-۴-۲- روش استاتیکی و دینامیکی خطی
- ۱۳۲ ت ۵-۳-۴-۳- روش استاتیکی و دینامیکی غیرخطی
- ۱۳۲ ت ۵-۳-۳-۵- معیارهای بهسازی
- ۱۳۲ ت ۵-۴- قاب‌های با مهاربندی فولادی
- ۱۳۲ ت ۵-۴-۱- کلیات
- ۱۳۳ ت ۵-۴-۲- قاب‌های با مهاربندی همگرا
- ۱۳۳ ت ۵-۴-۲-۱- کلیات
- ۱۳۴ ت ۵-۴-۲-۲- سختی ، ت ۵-۴-۲-۱- روش استاتیکی و دینامیکی خطی تا ت ۵-۴-۲-۳- روش دینامیکی غیرخطی
- ۱۳۵ ت ۵-۴-۲-۲- روش استاتیکی غیرخطی
- ۱۳۷ ت ۵-۴-۲-۳- مقاومت، ت ۵-۴-۲-۱- کلیات تا ت ۵-۴-۲-۴- روش دینامیکی غیرخطی
- ۱۳۷ ت ۵-۴-۲-۴- معیارهای پذیرش
- ۱۳۷ ت ۵-۴-۲-۱- کلیات
- ۱۳۷ ت ۵-۴-۲-۴- روش استاتیکی و دینامیکی خطی

- ت ۵-۴-۲-۴-۳- روش استاتیکی و دینامیکی غیر خطی ۱۳۸
- ت ۵-۴-۲-۵- معیارهای بهسازی ۱۳۸
- ت ۵-۴-۳- قاب‌های با مهاربندی واگرا ۱۳۸
- ت ۵-۴-۳-۱- کلیات ۱۳۸
- ت ۵-۴-۳-۲- سختی، ت ۵-۴-۳-۱- روش استاتیکی و دینامیکی خطی تا ت ۵-۴-۳-۳- روش دینامیکی غیرخطی ۱۳۸
- ت ۵-۴-۳-۳- مقاومت، ت ۵-۴-۳-۴- معیارهای پذیرش، تا ت ۵-۴-۳-۳- روش استاتیکی و دینامیکی غیرخطی ۱۴۱
- ت ۵-۴-۳-۵- معیارهای بهسازی ۱۴۲
- ت ۵-۵- دیوارهای برشی فولادی ۱۴۲
- ت ۵-۵-۱- کلیات ۱۴۲
- ت ۵-۵-۲- سختی ۱۴۳
- ت ۵-۵-۲-۱- روش استاتیکی و دینامیکی خطی و ت ۵-۶-۲- روش استاتیکی غیرخطی ۱۴۳
- ت ۵-۵-۲-۳- روش دینامیکی غیرخطی ۱۴۳
- ت ۵-۵-۳- مقاومت، ت ۵-۵-۴- معیارهای پذیرش ۱۴۴
- ت ۵-۵-۵- معیارهای بهسازی ۱۴۴
- ت ۵-۶- قاب‌های با اتصالات خورجینی ۱۴۴
- ت ۵-۶-۱- تا ت ۵-۶- معیارهای پذیرش ۱۴۴
- ت ۵-۶-۲- معیارهای بهسازی ۱۴۴
- ت ۵-۷- قاب‌های فولادی با میان قاب ۱۴۵
- ت ۵-۸- تیرهای لانه زنبوری ۱۴۶
- ت ۵-۹- پی‌های متشکل از شمع‌های فولادی ۱۴۶
- ت ۵-۹-۱- کلیات ۱۴۶
- ت ۵-۹-۲- سختی ۱۴۶
- ت ۵-۹-۳- مقاومت ۱۴۷
- ت ۵-۹-۴- معیارهای پذیرش ۱۴۷
- ت ۵-۹-۵- معیارهای بهسازی ۱۴۷

فصل ششم: سازه‌ها و اجزای بتنی

- ت ۶-۱- محدوده کاربرد ۱۴۹
- ت ۶-۲- ضوابط و فرضیات کلی میان قاب ۱۵۲
- ت ۶-۲-۱- مدل‌سازی و طراحی ۱۵۲

- ۱۵۲ ت-۶-۲-۱-۱-۱-کلیات
- ۱۵۳ ت-۶-۲-۱-۲-۲-سختی
- ۱۵۳ ت-۶-۲-۱-۲-۱-۱-روش‌های خطی
- ۱۵۴ ت-۶-۲-۱-۲-۲-۲-روش‌های غیرخطی
- ۱۵۴ ت-۶-۲-۱-۳-۱-۲-اعضای متشکل از بال و جان
- ۱۵۴ ت-۶-۲-۲-۲-مقاومت و تغییر شکل
- ۱۵۵ ت-۶-۲-۲-۱-۲-۱-تلاش‌های تغییر شکل کنترل
- ۱۵۵ ت-۶-۲-۲-۲-۲-تلاش‌های نیرو کنترل
- ۱۵۵ ت-۶-۲-۲-۳-۲-طبقه‌بندی نیاز شکل‌پذیری عضو
- ۱۵۵ ت-۶-۲-۳-۲-۳-خمش و بارهای محوری
- ۱۵۵ ت-۶-۲-۳-۱-۳-حد کرنش قابل استفاده
- ۱۵۶ ت-۶-۲-۴-۲-برش و پیچش
- ۱۵۶ ت-۶-۲-۵-۲-طول گیرایی و وصله‌های آرماتور
- ۱۵۶ ت-۶-۲-۶-۲-اتصال به بتن موجود
- ۱۵۶ ت-۶-۲-۱-۶-۲-سیستم‌های «درجا ریخته‌شده»
- ۱۵۷ ت-۶-۲-۲-۶-۲-سیستم‌های «کاشته شده»
- ۱۵۷ ت-۶-۲-۷-۲-ضوابط کلی بهسازی
- ۱۵۷ ت-۶-۳-۳-سیستم‌های سازه‌ای
- ۱۵۸ ت-۶-۳-۱-۱-قاب‌های خمشی بتنی
- ۱۵۸ ت-۶-۳-۱-۱-۱-انواع قاب‌های خمشی بتنی
- ۱۵۸ ت-۶-۳-۱-۱-۱-۱-قاب‌های خمشی بتن مسلح تیر-ستونی
- ۱۵۸ ت-۶-۳-۱-۱-۲-قاب‌های خمشی بتنی پیش‌تنیده تیر-ستونی
- ۱۵۸ ت-۶-۳-۱-۱-۳-قاب‌های خمشی دال-ستونی
- ۱۵۹ ت-۶-۳-۱-۲-۲-ضوابط ارزیابی قاب‌های خمشی بتن مسلح تیر-ستونی
- ۱۵۹ ت-۶-۳-۱-۲-۱-ملاحظات کلی
- ۱۵۹ ت-۶-۳-۱-۲-۲-سختی
- ۱۵۹ ت-۶-۳-۱-۲-۱-۲-روش‌های استاتیکی و دینامیکی خطی
- ۱۵۹ ت-۶-۳-۱-۲-۲-۲-روش استاتیکی غیرخطی
- ۱۶۰ ت-۶-۳-۱-۲-۲-۳-روش دینامیکی غیرخطی
- ۱۶۱ ت-۶-۳-۱-۳-۲-مقاومت

- ۱۶۱ ت-۳-۱-۳-۶-۴- معیارهای پذیرش
- ۱۶۱ ت-۳-۱-۳-۶-۲-۱-۴-۱- روش‌های استاتیکی و دینامیکی خطی
- ۱۶۲ ت-۳-۱-۳-۶-۲-۴-۲-۱- روش‌های استاتیکی و دینامیکی غیرخطی
- ۱۶۲ ت-۳-۱-۳-۶-۵-۲-۱- معیارهای بهسازی
- ۱۶۷ ت-۳-۱-۳-۶-۳-۱- قاب‌های خمشی بتنی پیش‌تنیده پس کشیده تیر- ستونی
- ۱۶۷ ت-۳-۱-۳-۶-۱-۳-۱- ملاحظات کلی
- ۱۶۷ ت-۳-۱-۳-۶-۲-۳-۱- سختی
- ۱۶۷ ت-۳-۱-۳-۶-۱-۲-۳-۱- روش‌های استاتیکی و دینامیکی خطی
- ۱۶۷ ت-۳-۱-۳-۶-۲-۲-۳-۱- روش استاتیکی غیرخطی
- ۱۶۷ ت-۳-۱-۳-۶-۳-۲-۳-۱- روش دینامیکی غیرخطی
- ۱۶۷ ت-۳-۱-۳-۶-۳-۳-۱- مقاومت
- ۱۶۷ ت-۳-۱-۳-۶-۴-۳-۱- معیارهای پذیرش
- ۱۶۸ ت-۳-۱-۳-۶-۵-۳-۱- معیارهای بهسازی
- ۱۶۸ ت-۳-۱-۳-۶-۴-۱- قاب خمشی دال - ستونی
- ۱۶۸ ت-۳-۱-۳-۶-۱-۴-۱- ملاحظات کلی
- ۱۶۹ ت-۳-۱-۳-۶-۲-۴-۱- سختی
- ۱۶۹ ت-۳-۱-۳-۶-۱-۲-۴-۱- روش‌های استاتیکی و دینامیکی خطی
- ۱۷۰ ت-۳-۱-۳-۶-۲-۲-۴-۱- روش استاتیکی غیرخطی
- ۱۷۰ ت-۳-۱-۳-۶-۳-۲-۴-۱- روش دینامیکی غیرخطی
- ۱۷۱ ت-۳-۱-۳-۶-۳-۴-۱- مقاومت
- ۱۷۱ ت-۳-۱-۳-۶-۴-۴-۱- معیارهای پذیرش
- ۱۷۱ ت-۳-۱-۳-۶-۱-۴-۴-۱- روش‌های استاتیکی و دینامیکی خطی
- ۱۷۲ ت-۳-۱-۳-۶-۲-۴-۴-۱- روش‌های استاتیکی و دینامیکی غیرخطی
- ۱۷۲ ت-۳-۱-۳-۶-۵-۴-۱- معیارهای بهسازی
- ۱۷۳ ت-۳-۱-۳-۶-۲-۳-۱- قاب‌های بتنی پیش‌ساخته
- ۱۷۳ ت-۳-۱-۳-۶-۱-۲-۳-۱- انواع قاب‌های بتنی پیش‌ساخته
- ۱۷۳ ت-۳-۱-۳-۶-۲-۲-۳-۱- قاب‌های بتنی پیش‌ساخته‌ی باربر جانبی
- ۱۷۳ ت-۳-۱-۳-۶-۱-۲-۲-۳-۱- ملاحظات کلی
- ۱۷۳ ت-۳-۱-۳-۶-۲-۲-۲-۳-۱- سختی
- ۱۷۳ ت-۳-۱-۳-۶-۳-۲-۲-۳-۱- مقاومت

- ۱۷۴ ت-۶-۳-۲-۲-۴-معیارهای پذیرش
- ۱۷۴ ت-۶-۳-۲-۲-۵-معیارهای بهسازی
- ۱۷۴ ت-۶-۳-۲-۳-قاب‌های بتنی پیش ساخته ای که مستقیماً در برابر بار جانبی مقاوم نیستند
- ۱۷۴ ت-۶-۳-۲-۱-ملاحظات کلی
- ۱۷۴ ت-۶-۳-۲-۲-سختی
- ۱۷۴ ت-۶-۳-۲-۳-مقاومت
- ۱۷۴ ت-۶-۳-۲-۴-معیارهای پذیرش
- ۱۷۴ ت-۶-۳-۲-۵-معیارهای بهسازی
- ۱۷۵ ت-۶-۳-۳-قابهای بتنی با میان قاب
- ۱۷۵ ت-۶-۳-۱-ملاحظات کلی
- ۱۷۵ ت-۶-۳-۲-قاب‌های بتنی دارای میان قاب بنایی
- ۱۷۵ ت-۶-۳-۱-ملاحظات کلی
- ۱۷۶ ت-۶-۳-۲-۲-سختی
- ۱۷۶ ت-۶-۳-۲-۱-روش‌های استاتیکی و دینامیکی خطی
- ۱۷۶ ت-۶-۳-۲-۲-روش استاتیکی غیر خطی
- ۱۷۶ ت-۶-۳-۲-۳-روش دینامیکی غیر خطی
- ۱۷۶ ت-۶-۳-۲-۳-مقاومت
- ۱۷۶ ت-۶-۳-۲-۴-معیارهای پذیرش
- ۱۷۷ ت-۶-۳-۲-۱-روش‌های استاتیکی و دینامیکی خطی
- ۱۷۷ ت-۶-۳-۲-۲-روش‌های استاتیکی و دینامیکی غیرخطی
- ۱۷۷ ت-۶-۳-۲-۵-معیارهای بهسازی
- ۱۷۷ ت-۶-۳-۳-قاب‌های بتنی با میان قاب‌های بتنی
- ۱۷۷ ت-۶-۳-۱-ملاحظات کلی
- ۱۷۸ ت-۶-۳-۲-۲-سختی
- ۱۷۸ ت-۶-۳-۲-۱-روش‌های استاتیکی و دینامیکی خطی
- ۱۷۸ ت-۶-۳-۲-۲-روش استاتیکی غیرخطی
- ۱۷۸ ت-۶-۳-۲-۳-روش دینامیکی غیرخطی
- ۱۷۸ ت-۶-۳-۲-۳-مقاومت
- ۱۷۹ ت-۶-۳-۳-۴-معیارهای پذیرش
- ۱۷۹ ت-۶-۳-۳-۵-معیارهای بهسازی

- ۱۷۹ ت-۳-۴-۱-انواع قاب‌های بتنی مهاربندی شده
- ۱۷۹ ت-۳-۴-۴-قابهای بتن مهاربندی شده
- ۱۷۹ ت-۳-۴-۲-ملاحظات کلی
- ۱۷۹ ت-۳-۴-۳-سختی
- ۱۷۹ ت-۳-۴-۱-روش‌های استاتیکی و دینامیکی خطی
- ۱۷۹ ت-۳-۴-۲-روش استاتیکی غیرخطی
- ۱۷۹ ت-۳-۴-۳-روش دینامیکی غیرخطی
- ۱۷۹ ت-۳-۴-۴-مقاومت
- ۱۸۰ ت-۳-۴-۵-معیارهای پذیرش
- ۱۸۰ ت-۳-۴-۱-روش‌های استاتیکی و دینامیکی خطی
- ۱۸۰ ت-۳-۴-۲-روش‌های استاتیکی و دینامیکی غیرخطی
- ۱۸۰ ت-۳-۴-۶-معیارهای بهسازی
- ۱۸۰ ت-۴-۱-اجزای سازه‌ای بتنی
- ۱۸۰ ت-۴-۱-دیوارهای برشی بتنی
- ۱۸۰ ت-۴-۱-۱-انواع دیوارهای برشی بتنی و اجزای مربوط به آنها
- ۱۸۱ ت-۴-۱-۱-۱-دیوارهای برشی یکپارچه و قطعات دیواری
- ۱۸۲ ت-۴-۱-۱-۲-ستون‌های بتن مسلحی که دیوارهای برشی ناپیوسته بر آنها اتکا دارند
- ۱۸۲ ت-۴-۱-۱-۳-تیرهای همبند بتن مسلح
- ۱۸۲ ت-۴-۱-۲-ضوابط ارزیابی دیوارهای برشی بتن مسلح، قطعات دیواری و تیرهای همبند
- ۱۸۲ ت-۴-۱-۱-۱-ملاحظات کلی
- ۱۸۳ ت-۴-۱-۲-۲-سختی
- ۱۸۳ ت-۴-۱-۲-۱-روش‌های استاتیکی و دینامیکی خطی
- ۱۸۳ ت-۴-۱-۲-۲-۱-روش استاتیکی غیرخطی و ت-۴-۱-۲-۳-روش دینامیکی غیرخطی
- ۱۸۳ ت-۴-۱-۲-۳-مقاومت
- ۱۸۴ ت-۴-۱-۲-۴-معیارهای پذیرش
- ۱۸۴ ت-۴-۱-۲-۱-روش‌های استاتیکی و دینامیکی خطی
- ۱۸۴ ت-۴-۱-۲-۲-روش‌های استاتیکی و دینامیکی غیرخطی
- ۱۸۴ ت-۴-۱-۲-۵-معیارهای بهسازی
- ۱۸۵ ت-۴-۲-دیوارهای برشی بتنی پیش‌ساخته
- ۱۸۵ ت-۴-۲-۱-انواع دیوارهای برشی بتنی پیش‌ساخته

۱۸۶	ت-۶-۴-۲-۲-عناصر سازه‌ای دیوارهای برشی بتن پیش‌ساخته
۱۸۶	ت-۶-۴-۲-۲-۱-ملاحظات کلی
۱۸۷	ت-۶-۴-۲-۲-سختی
۱۸۷	ت-۶-۴-۲-۳-مقاومت
۱۸۸	ت-۶-۴-۲-۴-طراحی اتصالات
۱۸۸	ت-۶-۴-۲-۵-معیارهای پذیرش
۱۸۸	ت-۶-۴-۲-۶-معیارهای بهسازی
۱۸۹	ت-۶-۴-۳-سازه پی‌های بتنی
۱۸۹	ت-۶-۴-۳-۱-انواع پی‌های بتنی و ت-۶-۴-۳-۱-پی‌های سطحی
۱۸۹	ت-۶-۴-۳-۲-پی‌های عمیق
۱۸۹	ت-۶-۴-۳-۲-تحلیل پی‌های موجود
۱۹۰	ت-۶-۴-۳-۳-ارزیابی شرایط موجود
۱۹۰	ت-۶-۴-۳-۴-معیارهای بهسازی

فصل هفتم - ساختمانها و اجزای مصالح بنایی

۱۹۳	ت-۷-۱-محدوده کاربرد
۱۹۵	ت-۷-۲-مشخصات مصالح
۱۹۵	ت-۷-۳-انواع دیوارهای بنایی
۱۹۶	ت-۷-۳-۱-دیوارهای سازه ای موجود
۱۹۶	ت-۷-۳-۲-دیوارهای سازه‌ای جدید
۱۹۶	ت-۷-۳-۳-دیوارهای تقویت شده
۱۹۸	ت-۷-۴-الزامات مدل‌سازی و تحلیل سازه (ضوابط ارزیابی)
۱۹۸	ت-۷-۴-۱-مدل‌سازی
۱۹۹	ت-۷-۵-بررسی رفتار داخل صفحه دیوارها و پایه های مصالح بنایی
۱۹۹	ت-۷-۵-۱-سختی
۱۹۹	ت-۷-۵-۱-۱-روش خطی
۲۰۰	ت-۷-۵-۱-۲-روش غیرخطی
۲۰۰	ت-۷-۵-۲-مقاومت
۲۰۰	ت-۷-۵-۲-۱-کلیات
۲۰۱	ت-۷-۵-۲-۱-۱-تلاش های تغییر شکل کنترل

- ۲۰۱ ت-۷-۵-۲-۱-۲-تلاش های نیرو کنترل
- ۲۰۱ ت-۷-۵-۲-۲-روش خطی
- ۲۰۱ ت-۷-۵-۲-۲-۱-مقاومت جانبی مورد انتظار
- ۲۰۳ ت-۷-۵-۲-۲-۲-کرانه پایین مقاومت جانبی
- ۲۰۳ ت-۷-۵-۲-۲-۳-کرانه پایین مقاومت فشاری قائم
- ۲۰۳ ت-۷-۵-۲-۳-روش های غیرخطی
- ۲۰۳ ت-۷-۵-۳-معیارهای پذیرش
- ۲۰۳ ت-۷-۵-۱-۳-کلیات
- ۲۰۳ ت-۷-۵-۲-۳-روشهای خطی
- ۲۰۴ ت-۷-۵-۳-۳-روشهای غیرخطی
- ۲۰۵ ت-۷-۶-۶-۱-بررسی رفتار خارج از صفحه دیوارها و پایه های مصالح بنایی
- ۲۰۵ ت-۷-۶-۱-سختی
- ۲۰۵ ت-۷-۶-۲-مقاومت
- ۲۰۵ ت-۷-۶-۳-معیارهای پذیرش
- ۲۰۶ ت-۷-۷-۷-شالوده ساخته شده با مصالح بنایی
- ۲۰۶ ت-۷-۷-۱-انواع فونداسیون ساخته شده با مصالح بنایی
- ۲۰۶ ت-۷-۷-۲-تحلیل فونداسیون ها و دیوارهای نگهبان موجود
- ۲۰۶ ت-۷-۸-معیارهای بهسازی

فصل هشتم - دیافراگم ها و میانقاب ها

- ۲۰۷
- ۲۰۹ ت-۸-۱-محدوده کاربرد
- ۲۰۹ ت-۸-۲-دیافراگم
- ۲۰۹ ت-۸-۲-۱-کلیات
- ۲۰۹ ت-۸-۲-۲-اجزای دیافراگم
- ۲۰۹ ت-۸-۲-۲-۱-جان (دال)
- ۲۰۹ ت-۸-۲-۲-۲-جزء لبه
- ۲۰۹ ت-۸-۲-۲-۳-جزء جمع کننده نیرو در دیافراگم
- ۲۰۹ ت-۸-۲-۲-۴-کلاف کششی دیافراگم
- ۲۰۹ ت-۸-۲-۳-دسته بندی دیافراگم از نظر صلبیت
- ۲۱۰ ت-۸-۲-۴-سختی، مقاومت، معیار پذیرش و راهکار بهسازی

۲۱۱	ت-۸-۲-۴-۱-جان
۲۱۱	ت-۸-۲-۴-۱-۱-۱-۴-۱-دیافراگم های بتنی درجا
۲۱۱	ت-۸-۲-۴-۱-۱-۱-۴-۱-سختی
۲۱۱	ت-۸-۲-۴-۱-۱-۲-مقاومت
۲۱۱	ت-۸-۲-۴-۱-۱-۳-معیارهای پذیرش
۲۱۱	ت-۸-۲-۴-۱-۱-۴-۱-راهکارهای بهسازی
۲۱۲	ت-۸-۲-۴-۱-۲-۱-۴-۱-دیافراگم های بتنی پیش ساخته
۲۱۳	ت-۸-۲-۴-۱-۲-۱-سختی
۲۱۳	ت-۸-۲-۴-۱-۲-۲-مقاومت
۲۱۳	ت-۸-۲-۴-۱-۲-۳-معیارهای پذیرش
۲۱۴	ت-۸-۲-۴-۱-۲-۴-۱-راهکارهای بهسازی
۲۱۴	ت-۸-۲-۴-۱-۳-۱-۴-۱-دیافراگم های کف فلزی بدون پوشش
۲۱۴	ت-۸-۲-۴-۱-۳-۱-سختی
۲۱۴	ت-۸-۲-۴-۱-۳-۲-مقاومت
۲۱۴	ت-۸-۲-۴-۱-۳-۳-معیارهای پذیرش
۲۱۴	ت-۸-۲-۴-۱-۳-۴-۱-راهکارهای بهسازی
۲۱۵	ت-۸-۲-۴-۱-۴-۱-۴-۱-دیافراگم های کف فلزی با پوشش بتن سازه ای
۲۱۵	ت-۸-۲-۴-۱-۴-۱-سختی
۲۱۵	ت-۸-۲-۴-۱-۴-۲-مقاومت
۲۱۵	ت-۸-۲-۴-۱-۴-۳-معیارهای پذیرش
۲۱۶	ت-۸-۲-۴-۱-۴-۳-۱-۴-۱-راهکارهای بهسازی
۲۱۶	ت-۸-۲-۴-۱-۵-۱-۴-۱-۵-۱-دیافراگم های کف فلزی با پوشش بتن غیرسازه ای
۲۱۶	ت-۸-۲-۴-۱-۶-۱-۴-۱-۶-۱-مهاربندی فولادی افقی (دیافراگم های خرپایی فولادی)
۲۱۷	ت-۸-۲-۴-۱-۶-۱-سختی
۲۱۷	ت-۸-۲-۴-۱-۶-۲-مقاومت
۲۱۷	ت-۸-۲-۴-۱-۶-۳-معیارهای پذیرش
۲۱۷	ت-۸-۲-۴-۱-۶-۴-۱-راهکارهای بهسازی
۲۱۸	ت-۸-۲-۴-۱-۷-۱-۴-۱-۷-۱-دیافراگم های طاق ضربی
۲۱۸	ت-۸-۲-۴-۱-۷-۱-سختی
۲۱۸	ت-۸-۲-۴-۱-۷-۲-مقاومت

- ۲۱۸ ت-۸-۲-۴-۱-۷-۳- معیار پذیرش
- ۲۱۸ ت-۸-۲-۴-۱-۷-۴- راهکارهای بهسازی
- ۲۱۸ ت-۸-۲-۴-۲- جزء لبه
- ۲۱۸ ت-۸-۲-۴-۱-۲- سختی
- ۲۱۹ ت-۸-۲-۴-۲- مقاومت
- ۲۱۹ ت-۸-۲-۴-۳- معیارهای پذیرش
- ۲۱۹ ت-۸-۲-۴-۴- راهکارهای بهسازی
- ۲۱۹ ت-۸-۲-۴-۳- جزء جمع کننده نیرو
- ۲۱۹ ت-۸-۲-۴-۱-۳- سختی
- ۲۱۹ ت-۸-۲-۴-۲- مقاومت
- ۲۱۹ ت-۸-۲-۴-۳- معیارهای پذیرش
- ۲۲۰ ت-۸-۲-۴-۴- راهکارهای بهسازی
- ۲۲۰ ت-۸-۲-۴-۴- کلاف کششی دیافراگم
- ۲۲۰ ت-۸-۳- میانقاب
- ۲۲۰ ت-۸-۳-۱- کلیات
- ۲۲۰ ت-۸-۳-۲- میانقاب مصالح بنایی
- ۲۲۲ ت-۸-۳-۳- ارزیابی درون صفحه میانقاب مصالح بنایی
- ۲۲۲ ت-۸-۳-۳-۱- سختی
- ۲۲۴ ت-۸-۳-۳-۲- مقاومت
- ۲۲۴ ت-۸-۳-۳-۳- معیارهای پذیرش
- ۲۲۴ ت-۸-۳-۳-۱- مقاومت لازم برای ستون‌های مجاور میانقاب
- ۲۲۵ ت-۸-۳-۳-۲- مقاومت لازم برای تیرهای مجاور میانقاب
- ۲۲۵ ت-۸-۳-۳-۳- روش‌های خطی
- ۲۲۶ ت-۸-۳-۳-۴- روش‌های غیرخطی
- ۲۲۷ ت-۸-۳-۴- ارزیابی عمود بر صفحه میانقاب مصالح بنایی
- ۲۲۷ ت-۸-۳-۴-۱- سختی
- ۲۲۸ ت-۸-۳-۴-۲- مقاومت
- ۲۲۸ ت-۸-۳-۴-۳- معیارهای پذیرش

۲۲۹

فصل نهم- بهسازی اجزای غیرسازه ای

- ۲۳۱ ت ۹-۱- محدوده کاربرد
- ۲۳۳ ت ۹-۲- روش کار
- ۲۳۳ ت ۹-۲-۱- بازرسی وضعیت موجود
- ۲۳۴ ت ۹-۳- ملاحظات تاریخچه‌ای و ارزیابی اجزا
- ۲۳۴ ت ۹-۳-۱- اطلاعات تاریخچه‌ای
- ۲۳۴ ت ۹-۳-۲- ارزیابی اجزا
- ۲۳۴ ت ۹-۴- اهداف بهسازی
- ۲۳۵ ت ۹-۵- اندرکنش سازه و اجزای غیرسازه‌ای
- ۲۳۵ ت ۹-۵-۱- اصلاح پاسخ
- ۲۳۵ ت ۹-۵-۲- جداسازی لرزه‌ای
- ۲۳۵ ت ۹-۶- رده‌بندی رفتاری اجزا
- ۲۳۵ ت ۹-۶-۱- اجزای حساس به شتاب تا ت ۹-۶-۳- اجزای حساس به شتاب و تغییرشکل
- ۲۳۶ ت ۹-۷- روش‌های ارزیابی
- ۲۳۶ ت ۹-۷-۱- روش تجویزی
- ۲۳۶ ت ۹-۷-۲- روش تحلیلی
- ۲۳۶ ت ۹-۷-۲-۱- محاسبه نیرو یا معادلات ساده شده
- ۲۳۷ ت ۹-۷-۲-۲- محاسبه نیرو با معادلات تفصیلی
- ۲۳۷ ت ۹-۷-۲-۲-۱- نیروهای افقی لرزه‌ای
- ۲۳۸ ت ۹-۷-۲-۲-۲- نیروهای قائم لرزه‌ای
- ۲۳۸ ت ۹-۷-۲-۳- محاسبه تغییرشکل
- ۲۳۸ ت ۹-۷-۲-۴- روش‌های دیگر
- ۲۳۸ ت ۹-۸- روش‌های بهسازی
- ۲۳۹ ت ۹-۹- اجزای معماری: تعریف، رفتار و معیارهای پذیرش
- ۲۳۹ ت ۹-۱۰- اجزای مکانیکی، برقی و تجهیزات داخل: تعریف، رفتار و معیارهای پذیرش

فصل دهم- سامانه‌های جداساز لرزه‌ای و اتلاف انرژی

- ۲۴۱ ت ۱۰-۱- محدوده کاربرد
- ۲۴۳ ت ۱۰-۲- سامانه‌های جداساز لرزه‌ای
- ۲۴۵ ت ۱۰-۲-۱- کلیات
- ۲۳۶ ت ۱۰-۲-۲- مشخصات مکانیکی و نحوه مدل‌سازی سامانه‌های جداساز لرزه‌ای

- ۲۴۶ ت ۱۰-۲-۲-۱- کلیات
- ۲۴۷ ت ۱۰-۲-۲-۲- مشخصات مکانیکی جداسازهای لرزه‌ای
- ۲۴۷ ت ۱۰-۲-۲-۲-۱- جداسازهای الاستومری
- ۲۵۰ ت ۱۰-۲-۲-۲-۲- جداسازهای لغزشی
- ۲۵۲ ت ۱۰-۲-۲-۳- مدل سازی جداسازها
- ۲۵۲ ت ۱۰-۲-۲-۱-۳- کلیات
- ۲۵۲ ت ۱۰-۲-۲-۲-۳- مدل های خطی
- ۲۵۴ ت ۱۰-۲-۲-۳-۳- مدل های غیر خطی
- ۲۵۵ ت ۱۰-۲-۲-۴- مدل سازی سامانه جداساز و سازه‌ی فوقانی
- ۲۵۵ ت ۱۰-۲-۲-۱-۴- کلیات
- ۲۵۵ ت ۱۰-۲-۲-۴-۲- مدل سازی سامانه جداساز
- ۲۵۵ ت ۱۰-۲-۲-۳-۴- مدل سازی سازه‌ی فوقانی
- ۲۵۵ ت ۱۰-۲-۳- ضوابط کلی برای طراحی سامانه جداساز
- ۲۵۵ ت ۱۰-۲-۳-۱- کلیات
- ۲۵۵ ت ۱۰-۲-۳-۱-۱- پایداری سامانه جداساز
- ۲۵۵ ت ۱۰-۲-۳-۲- طبقه‌بندی ساختمان بر حسب شکل
- ۲۵۵ ت ۱۰-۲-۳-۲- ضابطه حرکت زمین
- ۲۵۶ ت ۱۰-۲-۳-۱- زلزله‌ی طرح
- ۲۵۶ ت ۱۰-۲-۳-۲- زلزله حداکثر
- ۲۵۶ ت ۱۰-۲-۳-۳- انتخاب روش تحلیل و ت ۱۰-۲-۳-۳-۱- روش‌های خطی
- ۲۵۶ ت ۱۰-۲-۳-۳-۲- تحلیل طیفی
- ۲۵۷ ت ۱۰-۲-۳-۳-۳- روش‌های غیر خطی
- ۲۵۷ ت ۱۰-۲-۴- روش‌های تحلیل خطی
- ۲۵۷ ت ۱۰-۲-۴-۱- کلیات
- ۲۵۷ ت ۱۰-۲-۴-۲- مشخصات تغییر شکل سامانه جداساز
- ۲۵۷ ت ۱۰-۲-۴-۳- حداقل تغییر مکان جانبی
- ۲۵۷ ت ۱۰-۲-۴-۳-۱- تغییر مکان طرح
- ۲۵۷ ت ۱۰-۲-۴-۳-۲- زمان تناوب موثر در تغییر مکان طرح
- ۲۵۷ ت ۱۰-۲-۴-۳-۴- زمان تناوب موثر در تغییر مکان حداکثر
- ۲۵۸ ت ۱۰-۲-۴-۳-۵- تغییر مکان کل

- ۲۵۸ ت-۱۰-۲-۴-۴- حدافل نیروی جانبی
- ۲۵۸ ت-۱۰-۲-۴-۴-۱- سامانه جداساز و اجزای واقع در زیر آن
- ۲۵۸ ت-۱۰-۲-۴-۴-۲- اجزای سازه‌ای واقع در روی سامانه جداساز
- ۲۵۸ ت-۱۰-۲-۴-۴-۳- محدودیت‌های V_s
- ۲۵۸ ت-۱۰-۲-۴-۴-۴- توزیع نیرو در ارتفاع ساختمان
- ۲۵۸ ت-۱۰-۲-۴-۵- تحلیل طیفی ، تا انتهای ت-۱۰-۲-۷- جزئیات مورد نیاز سامانه
- ۲۵۸ ت-۱۰-۲-۷-۱- کلیات
- ۲۵۸ ت-۱۰-۲-۷-۲- سامانه جداساز تا ت-۱۰-۲-۷-۷- واژگونی
- ۲۵۹ ت-۱۰-۲-۷-۲-۸- بازرسی و جایگزینی
- ۲۵۹ ت-۱۰-۲-۷-۲-۹- کنترل کیفیت تولید
- ۲۶۰ ت-۱۰-۲-۷-۳- سیستم سازه‌ای تا انتهای ت-۱۰-۲-۵-۹- میرائی مؤثر
- ۲۶۰ ت-۱۰-۳- سامانه‌های اتلاف انرژی
- ۲۶۰ ت-۱۰-۳-۱- ضوابط کلی
- ۲۶۱ ت-۱۰-۳-۲- مدل سازی وسایل اتلاف انرژی
- ۲۶۱ ت-۱۰-۳-۳- مدل سازی وسایل اتلاف انرژی
- ۲۶۱ ت-۱۰-۳-۳-۱- وسایل وابسته به تغییر مکان
- ۲۶۱ ت-۱۰-۳-۳-۲-۱- وسایل لزج - ارتجاعی جامد
- ۲۶۱ ت-۱۰-۳-۳-۲-۲- وسایل لزج - ارتجاعی مایع
- ۲۶۱ ت-۱۰-۳-۳-۳- سایر انواع وسایل
- ۲۶۲ ت-۱۰-۳-۴- روش‌های تحلیل خطی
- ۲۶۲ بندهای ت-۱۰-۳-۴-۱- روش استاتیکی خطی تا انتهای ت-۱۰-۳-۵- روش‌های غیر خطی
- ۲۶۲ ت-۱۰-۳-۵-۱- روش تحلیل استاتیکی غیرخطی
- ۲۶۲ ت-۱۰-۳-۵-۱-۱- وسایل وابسته به تغییر مکان
- ۲۶۲ ت-۱۰-۳-۵-۲- وسایل وابسته به سرعت
- ۲۶۲ ت-۱۰-۳-۵-۲- روش دینامیکی غیرخطی
- ۲۶۲ ت-۱۰-۳-۶- ضوابط تفصیلی سامانه‌ها تا آخرین بند
- ۲۶۳ ت-۱۰-۴- سایر سامانه‌های کنترل پاسخ

۲۶۵ فصل یازدهم- بهسازی ساده

۲۶۷ ت-۱۱-۱- محدوده کاربرد

- ۲۶۷ ت ۱۱-۲- مشخصات مصالح و بازرسی وضعیت موجود ساختمان
- ۲۶۷ ت ۱۱-۲-۱- مشخصات مصالح
- ۲۶۷ ت ۱۱-۲-۲- بازرسی وضعیت موجود ساختمان
- ۲۶۷ ت ۱۱-۳- ضوابط کلی
- ۲۶۷ ت ۱۱-۳-۱- محدودیت‌های روش بهسازی ساده
- ۲۶۸ ت ۱۱-۳-۱-۱- دیافراگم
- ۲۶۸ ت ۱۱-۳-۱-۲- سیستم سازه‌ای
- ۲۶۸ ت ۱۱-۳-۱-۳- ساختمان‌های فولادی
- ۲۷۰ ت ۱۱-۳-۱-۳-۳- ساختمان‌های بنایی غیرمسلح
- ۲۷۰ ت ۱۱-۳-۱-۳-۳- حداکثر تعداد طبقات
- ۲۷۰ ت ۱۱-۳-۲- مراحل انجام مطالعات بهسازی ساده
- ۲۷۰ ت ۱۱-۴- ارزیابی مرحله ۱
- ۲۷۰ ت ۱۱-۴-۱- شرایط استفاده از ارزیابی مرحله ۱
- ۲۷۰ ت ۱۱-۴-۱-۱- نظم هندسی در ارتفاع
- ۲۷۱ ت ۱۱-۴-۱-۲- نظم در پلان
- ۲۷۱ ت ۱۱-۴-۱-۳- نظم در جرم
- ۲۷۱ ت ۱۱-۴-۱-۴- طبقه نرم
- ۲۷۲ ت ۱۱-۴-۱-۵- تغییر مکان جانبی نسبی طبقه
- ۲۷۲ ت ۱۱-۴-۲- سیستم سازه‌ای
- ۲۷۲ ت ۱۱-۴-۲-۱- مسیر بار
- ۲۷۳ ت ۱۱-۴-۲-۲- فاصله از ساختمان مجاور
- ۲۷۴ ت ۱۱-۴-۲-۳- نظم در ارتفاع
- ۲۷۵ ت ۱۱-۴-۲-۳-۱- طبقه ضعیف
- ۲۷۵ ت ۱۱-۴-۲-۳-۲- عدم پیوستگی سیستم باربر جانبی در صفحه (امتداد قائم)
- ۲۷۵ ت ۱۱-۴-۲-۳-۳- نیم طبقه
- ۲۷۵ ت ۱۱-۴-۳- ساختمان‌های فولادی
- ۲۷۷ ت ۱۱-۴-۳-۱- کیفیت مصالح فولادی
- ۲۷۶ ت ۱۱-۴-۳-۲- قاب خمشی فولادی
- ۲۷۶ ت ۱۱-۴-۳-۳-۱- دیوارهای محاط در قاب
- ۲۷۶ ت ۱۱-۴-۳-۳-۲- تنش محوری فشاری در ستون‌ها

- ۲۷۶ ت ۱۱-۴-۳-۲-۳- اتصالات خمشی
- ۲۷۶ ت ۱۱-۴-۳-۲-۴- چشمه اتصال
- ۲۷۶ ت ۱۱-۴-۳-۲-۵- وصله ستون
- ۲۷۷ ت ۱۱-۴-۳-۲-۶- تیر ضعیف-ستون قوی
- ۲۷۷ ت ۱۱-۴-۳-۲-۷- اعضای فشرده لرزه‌ای
- ۲۷۷ ت ۱۱-۴-۳-۲-۸- اتصال ستون‌ها به سازه پی
- ۲۷۷ ت ۱۱-۴-۳-۳- قاب ساده با مهاربند فولادی
- ۲۷۷ ت ۱۱-۴-۳-۳-۱- بار محوری در ستون‌ها
- ۲۷۷ ت ۱۱-۴-۳-۳-۲- تنش محوری در اعضای مهاربند
- ۲۷۸ ت ۱۱-۴-۳-۳-۳- اعضای فشرده لرزه‌ای
- ۲۷۸ ت ۱۱-۴-۳-۳-۴- لاغری اعضای مهاربند
- ۲۷۸ ت ۱۱-۴-۳-۳-۵- اتصالات مهاربندی
- ۲۷۸ ت ۱۱-۴-۳-۳-۶- مهاربند K شکل
- ۲۷۸ ت ۱۱-۴-۳-۳-۷- اتصال ستون‌ها به سازه پی
- ۲۷۹ ت ۱۱-۴-۳-۴- قاب ساده فولادی با میانقاب بنایی
- ۲۷۹ ت ۱۱-۴-۳-۴-۱- واحدهای بنایی میانقاب
- ۲۷۹ ت ۱۱-۴-۳-۴-۲- ملات میانقاب
- ۲۷۹ ت ۱۱-۴-۳-۴-۳- ترک میانقاب‌ها
- ۲۸۰ ت ۱۱-۴-۳-۴-۴- تنش برشی در میانقاب
- ۲۸۰ ت ۱۱-۴-۳-۴-۵- اتصالات میانقاب در جهت خارج از صفحه
- ۲۸۰ ت ۱۱-۴-۳-۴-۶- نسبت ارتفاع به ضخامت میانقاب
- ۲۸۰ ت ۱۱-۴-۳-۴-۷- دیوار چندلایه
- ۲۸۱ ت ۱۱-۴-۳-۴-۸- اتصال ستون‌ها به سازه پی
- ۲۸۱ ت ۱۱-۴-۳-۴-۹- بار محوری در ستون‌ها
- ۲۸۱ ت ۱۱-۴-۴- ساختمان‌های بتنی
- ۲۸۱ ت ۱۱-۴-۴-۱- کیفیت مصالح بتنی
- ۲۸۱ ت ۱۱-۴-۴-۲- قاب خمشی بتنی
- ۲۸۱ ت ۱۱-۴-۴-۱- میانقاب‌ها
- ۲۸۱ ت ۱۱-۴-۴-۲- تنش برشی ستون‌ها
- ۲۸۲ ت ۱۱-۴-۴-۲-۳- بار محوری در ستون‌ها

۲۸۲	ت ۱۱-۴-۴-۲-۴-ستون‌های کوتاه
۲۸۲	ت ۱۱-۴-۴-۲-۵-شکست برشی
۲۸۳	ت ۱۱-۴-۴-۲-۶-تیر ضعیف-ستون قوی
۲۸۳	ت ۱۱-۴-۴-۲-۷-میلگردهای تیر
۲۸۳	ت ۱۱-۴-۴-۲-۸-وصله میلگردهای ستون
۲۸۳	ت ۱۱-۴-۴-۲-۹-وصله میلگرد تیرها
۲۸۳	ت ۱۱-۴-۴-۲-۱۰-فاصله خاموت ستون
۲۸۳	ت ۱۱-۴-۴-۲-۱۱-فواصل خاموت تیر
۲۸۳	ت ۱۱-۴-۴-۲-۱۲-تسلیح گره
۲۸۳	ت ۱۱-۴-۴-۲-۱۳-سازگاری تغییرشکل‌ها
۲۸۴	ت ۱۱-۴-۴-۲-۱۴-دال تخت
۲۸۴	ت ۱۱-۴-۴-۲-۱۵-اتصال ستون‌ها به سازه پی
۲۸۴	ت ۱۱-۴-۴-۳-دیوار برشی
۲۸۵	ت ۱۱-۴-۴-۳-۱-وضعیت دیوارهای بتنی
۲۸۵	ت ۱۱-۴-۴-۳-۲-قاب کامل
۲۸۵	ت ۱۱-۴-۴-۳-۳-تنش برشی دیوارها
۲۸۵	ت ۱۱-۴-۴-۳-۴-میلگرد مقطع دیوار
۲۸۵	ت ۱۱-۴-۴-۳-۵-سازگاری تغییرشکل‌ها
۲۸۶	ت ۱۱-۴-۴-۳-۶-دال تخت
۲۸۶	ت ۱۱-۴-۴-۳-۷-تیرهای همبند
۲۸۶	ت ۱۱-۴-۴-۳-۸-مهار برای نیروهای خارج از صفحه
۲۸۶	ت ۱۱-۴-۴-۳-۹-اتصال دیوار برشی به سازه پی
۲۸۷	ت ۱۱-۴-۴-۳-۱۰-ستون‌های مرزی دیوار برشی
۲۸۷	ت ۱۱-۴-۴-۴-۱-قاب بتنی با میانقاب
۲۸۷	ت ۱۱-۴-۴-۴-۱-ارزیابی میانقاب
۲۸۷	ت ۱۱-۴-۴-۴-۲-ترک ستون‌های مرزی
۲۸۷	ت ۱۱-۴-۴-۴-۳-دال تخت
۲۸۷	ت ۱۱-۴-۴-۴-۴-سازگاری تغییرشکل‌ها
۲۸۷	ت ۱۱-۴-۴-۴-۵-اتصال ستون‌ها به سازه پی
۲۸۷	ت ۱۱-۴-۴-۴-۶-بار محوری در ستون‌ها

۲۸۷	ت ۱۱-۴-۵-مخاطرات ساختگاهی
۲۸۷	ت ۱۱-۴-۵-۱-روانگرایی
۲۸۸	ت ۱۱-۴-۵-۲-لغزش شیب‌ها
۲۸۸	ت ۱۱-۴-۵-۳-گسلش
۲۸۸	ت ۱۱-۴-۶-اجزای مشترک انواع ساختمان‌ها
۲۸۸	ت ۱۱-۴-۶-۱-دیافراگم
۲۸۸	ت ۱۱-۴-۶-۱-۱-بازشو دیافراگم
۲۸۹	ت ۱۱-۴-۶-۲-پیوستگی دیافراگم
۲۸۹	ت ۱۱-۴-۶-۳-انتقال برش
۲۸۹	ت ۱۱-۴-۶-۲-پی
۲۸۹	ت ۱۱-۴-۶-۱-۲-بررسی وضعیت پی
۲۸۹	ت ۱۱-۴-۶-۲-ظرفیت باربری پی
۲۸۹	ت ۱۱-۴-۶-۳-اجزای غیرسازه‌ای
۲۹۰	ت ۱۱-۴-۶-۱-۳-اتصال تیغه‌ها
۲۹۰	ت ۱۱-۴-۶-۳-سیستم سقف کاذب
۲۹۰	ت ۱۱-۴-۶-۳-تجهیزات روشنایی
۲۹۰	ت ۱۱-۴-۶-۳-۴-نما
۲۹۰	ت ۱۱-۴-۶-۵-جان‌پناه و دودکش
۲۹۰	ت ۱۱-۴-۶-۳-۶-سایه‌بان
۲۹۰	ت ۱۱-۴-۶-۳-۷-پله
۲۹۱	ت ۱۱-۴-۶-۸-وسایل داخل ساختمان
۲۹۱	ت ۱۱-۴-۶-۹-تجهیزات مکانیکی و برقی
۲۹۱	ت ۱۱-۴-۶-۱۰-تجهیزات توزیع و انبار مواد خطرناک
۲۹۱	ت ۱۱-۵-ارزیابی مرحله ۲
۲۱۹	ت ۱۱-۵-۱-کلیات
۲۹۱	ت ۱۱-۵-۲-تحلیل ساختمان‌های فولادی یا بتنی (روش استاتیکی خطی)
۲۹۱	ت ۱۱-۵-۱-۲-مدل‌سازی
۲۹۲	ت ۱۱-۵-۱-۲-۱-تعیین نیروی جانبی
۲۹۲	ت ۱۱-۵-۱-۲-۲-توزیع نیروی جانبی
۲۹۲	ت ۱۱-۵-۱-۲-۳-تلاش اعضا

- ۲۹۲ ت ۱۱-۵-۲-۱-۳-۱- تلاش‌های تغییرشکل کنترل
- ۲۹۲ ت ۱۱-۵-۲-۱-۳-۲- تلاش‌های نیروکنترل
- ۲۹۲ ت ۱۱-۵-۲-۲- مقاومت اعضا
- ۲۹۳ ت ۱۱-۵-۲-۳- معیارهای پذیرش برای روش‌های خطی
- ۲۹۳ ت ۱۱-۵-۲-۳-۱- تلاش‌های تغییرشکل کنترل
- ۲۹۳ ت ۱۱-۵-۲-۳-۲- تلاش‌های نیروکنترل
- ۲۹۳ ت ۱۱-۵-۳- سیستم سازه‌ای
- ۲۹۳ ت ۱۱-۵-۳-۱- مسیر بار
- ۲۹۳ ت ۱۱-۵-۳-۲- فاصله از ساختمان مجاور
- ۲۹۳ ت ۱۱-۵-۳-۳- نظم در ارتفاع
- ۲۹۳ ت ۱۱-۵-۳-۳-۱- طبقه ضعیف
- ۲۹۳ ت ۱۱-۵-۳-۳-۲- عدم پیوستگی سیستم باربر جانبی در صفحه (امتداد قائم)
- ۲۹۴ ت ۱۱-۵-۳-۳-۳- نیم طبقه
- ۲۹۴ ت ۱۱-۵-۴- ساختمان‌های فولادی
- ۲۹۴ ت ۱۱-۵-۴-۱- کیفیت مصالح فولادی
- ۲۹۴ ت ۱۱-۵-۴-۲- قاب خمشی فولادی
- ۲۹۴ ت ۱۱-۵-۴-۲-۱- دیوارهای محاط در قاب
- ۲۹۴ ت ۱۱-۵-۴-۲-۲- تغییرمکان جانبی نسبی
- ۲۹۴ ت ۱۱-۵-۴-۳- تنش محوری فشاری در ستون‌ها
- ۲۹۴ ت ۱۱-۵-۴-۲-۴- اتصالات خمشی
- ۲۹۴ ت ۱۱-۵-۴-۲-۵- چشمه اتصال
- ۲۹۴ ت ۱۱-۵-۴-۲-۶- وصله ستون
- ۲۹۴ ت ۱۱-۵-۴-۲-۷- تیر ضعیف-ستون قوی
- ۲۹۴ ت ۱۱-۵-۴-۲-۸- اعضای فشرده لرزه‌ای
- ۲۹۵ ت ۱۱-۵-۴-۲-۹- اتصال ستون‌ها به سازه پی
- ۲۹۵ ت ۱۱-۵-۴-۳- قاب ساده با مهاربند فولادی
- ۲۹۵ ت ۱۱-۵-۴-۳-۱- بار محوری در ستون‌ها
- ۲۹۵ ت ۱۱-۵-۴-۳-۲- تنش محوری در اعضای مهاربند
- ۲۹۵ ت ۱۱-۵-۴-۳-۳- اعضای فشرده
- ۲۹۵ ت ۱۱-۵-۴-۳-۴- لاغری اعضای مهاربند

۲۹۵	ت ۱۱-۵-۴-۳-۵- اتصالات مهاربندی
۲۹۵	ت ۱۱-۵-۴-۳-۶- مهاربند K شکل
۲۹۵	ت ۱۱-۵-۴-۳-۷- اتصال ستون‌ها به سازه پی
۲۹۵	ت ۱۱-۵-۴-۴- قاب ساده فولادی با میانقاب بنایی
۲۹۵	ت ۱۱-۵-۴-۱- واحدهای بنایی میانقاب
۲۹۶	ت ۱۱-۵-۴-۲- ملات میانقاب
۲۹۶	ت ۱۱-۵-۴-۳- ترک میانقاب‌ها
۲۹۶	ت ۱۱-۵-۴-۴- تنش برشی در میانقاب
۲۹۶	ت ۱۱-۵-۴-۵- اتصالات میانقاب در جهت خارج از صفحه
۲۹۶	ت ۱۱-۵-۴-۶- نسبت ارتفاع به ضخامت میانقاب
۲۹۶	ت ۱۱-۵-۴-۷- دیوار چند لایه
۲۹۶	ت ۱۱-۵-۴-۸- اتصال ستون‌ها به سازه پی
۲۹۶	ت ۱۱-۵-۴-۹- بار محوری در ستون‌ها
۲۹۶	ت ۱۱-۵-۵- ساختمان‌های بتنی
۲۹۶	ت ۱۱-۵-۱- کیفیت مصالح بتنی
۲۹۷	ت ۱۱-۵-۲- قاب خمشی بتنی
۲۹۷	ت ۱۱-۵-۱- میانقاب‌ها
۲۹۷	ت ۱۱-۵-۲- تنش برشی ستون‌ها
۲۹۷	ت ۱۱-۵-۳- بار محوری در ستون‌ها
۲۹۷	ت ۱۱-۵-۴- ستون‌های کوتاه
۲۹۷	ت ۱۱-۵-۲- شکست برشی
۲۹۷	ت ۱۱-۵-۲- تیر ضعیف-ستون قوی
۲۹۷	ت ۱۱-۵-۲- میلگردهای تیر
۲۹۷	ت ۱۱-۵-۲- وصله میلگردهای ستون
۲۹۷	ت ۱۱-۵-۲- وصله میلگرد تیرها
۲۹۷	ت ۱۱-۵-۲- فاصله خاموت ستون
۲۹۸	ت ۱۱-۵-۲- فواصل خاموت تیر
۲۹۸	ت ۱۱-۵-۲- تسلیح گره
۲۹۸	ت ۱۱-۵-۲- سازگاری تغییرشکل‌ها
۲۹۸	ت ۱۱-۵-۲- دال تخت

۲۹۸	ت ۱۱-۵-۵-۲-۱۵- اتصال ستون ها به سازه پی
۲۹۸	ت ۱۱-۵-۵-۳- دیوار برشی
۲۹۸	ت ۱۱-۵-۵-۳-۱- مصالح دیوار
۲۹۸	ت ۱۱-۵-۵-۳-۲- قاب کامل
۲۹۸	ت ۱۱-۵-۵-۳-۳- تنش برشی دیوارها
۲۹۸	ت ۱۱-۵-۵-۳-۴- میلگرد مقاطع دیوار
۲۹۸	ت ۱۱-۵-۵-۳-۵- سازگاری تغییرشکل ها
۲۹۹	ت ۱۱-۵-۵-۳-۶- دال تخت
۲۹۹	ت ۱۱-۵-۵-۳-۷- تیرهای همبند
۲۹۹	ت ۱۱-۵-۵-۳-۸- مهار برای نیروهای خارج از صفحه
۲۹۹	ت ۱۱-۵-۵-۳-۹- اتصال دیوار برشی به سازه پی
۲۹۹	ت ۱۱-۵-۵-۳-۱۰- ستون های مرزی دیوار برشی
۲۹۹	ت ۱۱-۵-۵-۴- قاب بتنی با میانقاب
۲۹۹	ت ۱۱-۵-۵-۴-۱- ارزیابی میانقاب
۲۹۹	ت ۱۱-۵-۵-۴-۲- ترک ستون های مرزی
۲۹۹	ت ۱۱-۵-۵-۴-۳- دال تخت
۲۹۹	ت ۱۱-۵-۵-۴-۴- سازگاری تغییرشکل ها
۲۹۹	ت ۱۱-۵-۵-۴-۵- اتصال ستون ها به سازه پی
۳۰۰	ت ۱۱-۵-۵-۴-۶- بار محوری در ستون ها
۳۰۰	ت ۱۱-۵-۶- مخاطرات ساختگاهی
۳۰۰	ت ۱۱-۵-۶-۱- روانگرایی
۳۰۰	ت ۱۱-۵-۶-۲- لغزش شیب ها
۳۰۰	ت ۱۱-۵-۶-۳- گسلش
۳۰۰	ت ۱۱-۵-۷- اجزای مشترک انواع ساختمان ها
۳۰۰	ت ۱۱-۵-۷-۱- دیافراگم
۳۰۰	ت ۱۱-۵-۷-۱-۱- بازشو دیافراگم
۳۰۰	ت ۱۱-۵-۷-۲- پیوستگی دیافراگم
۳۰۰	ت ۱۱-۵-۷-۳- انتقال برش
۳۰۰	ت ۱۱-۵-۷-۲- پی
۳۰۰	ت ۱۱-۵-۷-۲-۱- بررسی وضعیت پی

۳۰۱	ت ۱۱-۵-۷-۲-۲-ظرفیت باربری پی
۳۰۱	ت ۱۱-۵-۷-۳-۱-اجزای غیرسازه‌ای
۳۰۱	ت ۱۱-۶-۳-ساختمان‌های بنایی غیرمسلح
۳۰۱	ت ۱۱-۶-۱- کلیات
۳۰۱	ت ۱۱-۶-۲- دیوارهای بنایی
۳۰۱	ت ۱۱-۶-۲-۱- کیفیت مصالح بنایی
۳۰۱	ت ۱۱-۶-۲-۱-۱- واحدهای بنایی
۳۰۱	ت ۱۱-۶-۲-۱-۲- ملات
۳۰۱	ت ۱۱-۶-۲-۱-۳- ترک دیوارها
۳۰۲	ت ۱۱-۶-۲-۲- وضعیت اجرای دیوارهای سازه‌ای
۳۰۲	ت ۱۱-۶-۲-۲-۱- واحدهای بنایی
۳۰۲	ت ۱۱-۶-۲-۲-۲- درزهای قائم بین واحدهای بنایی
۳۰۲	ت ۱۱-۶-۲-۲-۳- وجود هشت‌گیر
۳۰۲	ت ۱۱-۶-۲-۳- هندسه دیوار
۳۰۲	ت ۱۱-۶-۲-۳-۱- ارتفاع دیوار
۳۰۲	ت ۱۱-۶-۲-۳-۲- طول آزاد دیوار
۳۰۲	ت ۱۱-۶-۲-۳-۳- نسبت ارتفاع به ضخامت
۳۰۲	ت ۱۱-۶-۲-۴- بازشوها
۳۰۳	ت ۱۱-۶-۲-۴-۱- نسبت بازشوها
۳۰۳	ت ۱۱-۶-۲-۴-۲- فاصله‌ی بازشوها از انتهای دیوار
۳۰۳	ت ۱۱-۶-۲-۵- رانش در سقف‌های قوسی
۳۰۳	ت ۱۱-۶-۲-۶- لوله و دودکش درون دیوار باربر
۳۰۳	ت ۱۱-۶-۳- شرایط انسجام
۳۰۳	ت ۱۱-۶-۳-۱- سیستم کلاف
۳۰۳	ت ۱۱-۶-۳-۲- اتصالات
۳۰۳	ت ۱۱-۶-۳-۱- اتصال سقف و تکیه‌گاه
۳۰۳	ت ۱۱-۶-۳-۲- اتصال بین دیوارهای سازه‌ای متقاطع
۳۰۴	ت ۱۱-۶-۳-۲-۳- اتصال دیوار و کلاف
۳۰۴	ت ۱۱-۶-۳-۳- دیافراگم
۳۰۴	ت ۱۱-۶-۳-۳-۱- بازشوی دیافراگم

۳۰۴	ت ۱۱-۶-۳-۳-۲- یکنواختی و انسجام سقف
۳۰۵	ت ۱۱-۶-۳-۳-۳- نسبت طول دهانه به عرض دال
۳۰۵	ت ۱۱-۶-۴- ارزیابی دیوارها در امتداد خارج صفحه
۳۰۵	ت ۱۱-۶-۵- ارزیابی دیوارها در امتداد داخل صفحه
۳۰۵	ت ۱۱-۶-۵-۱- ساختمان‌های با دیافراگم صلب
۳۰۵	ت ۱۱-۶-۵-۱- تلاش‌ها
۳۰۶	ت ۱۱-۶-۵-۲- سختی برشی دیوارها
۳۰۶	ت ۱۱-۶-۵-۳- مقاومت
۳۰۶	ت ۱۱-۶-۵-۴- معیارهای پذیرش
۳۰۶	ت ۱۱-۶-۵-۲- ساختمان‌های با دیافراگم انعطاف‌پذیر
۳۰۶	ت ۱۱-۶-۵-۱- تلاش‌ها
۳۰۶	ت ۱۱-۶-۵-۲- سختی
۳۰۶	ت ۱۱-۶-۵-۳- مقاومت
۳۰۶	ت ۱۱-۶-۵-۴- معیارهای پذیرش

فهرست شکل ها

<u>صفحه</u>	<u>عنوان</u>
۲۳	شکل (ت ۱-۱) : طیف نرمال شده (نیومارک - هال)
۲۴	شکل (ت ۲-۱) : طیف نرمال شده برای $PGA=0.5g$ و میرایی 5 %
۲۵	شکل (ت ۳-۱) : گسله‌های بنیادی ناحیه تهران
۲۶	شکل (ت ۴-۱) : پهنه‌های چشمه‌های لرزه‌زا در ناحیه تهران
۲۷	شکل (ت ۵-۱) : نقشه‌های شتاب طیفی برای زمان تناوب ۰/۱ ، ۰/۲ ، ۰/۳ ، ۰/۵ ، ۱ و ۲ ثانیه برای ناحیه تهران ...
۲۸	شکل (ت ۶-۱) : نقشه‌های شتاب طیفی برای زمان تناوب ۰/۱ ، ۰/۲ ، ۰/۳ ، ۰/۵ ، ۱ و ۲ ثانیه برای ناحیه تهران ...
۲۹	شکل (ت ۷-۱) : طیف‌های با خطر ثابت برای دوره بازگشت ۴۷۵ سال براساس رابطه‌های کاهندگی طیفی در سه نقطه تهران
۳۱	شکل (ت ۸-۱) : گام‌های اصلی تحلیل خطر
۳۱	شکل (ت ۹-۱) : تعیین گسله‌های فعال به شعاع ۱۰۰ کیلومتر در اطراف تهران
۳۲	شکل (ت ۱۰-۱) : منحنی خطر براساس احتمال وقوع (یا دوره بازگشت به سال) برای سطوح مختلف خطر ...
۶۶	شکل (ت ۱-۳) - تعریف تغییر شکل دیافراگم و نحوه توزیع نیروی اینرسی در آن
۷۱	شکل (ت ۲-۳) - انقطاع سیستم باربر لرزه‌ای در صفحه
۷۱	شکل (ت ۳-۳) - انقطاع سیستم باربر لرزه‌ای در خارج از صفحه
۷۲	شکل (ت ۴-۳) - اختلاف روش خطی و غیر خطی
۷۳	شکل (ت ۵-۳) - مقدار C_1 برحسب زمان تناوب اصلی سازه
۷۴	شکل (ت ۶-۳) - حالت‌های مختلف توزیع نیروی جانبی
۷۵	شکل (ت ۷-۳) - توزیع نیروی جانبی را برای قاب خمشی بتنی با فرض توزیع یکنواخت جرم در ارتفاع
۷۶	شکل (ت ۸-۳) - دو سیستم سازه‌ای که در آنها دیافراگم در مسیر انتقال بار جانبی قرار گرفته است ...
۸۷	شکل (ت ۹-۳) - نحوه تعیین نیروی داخلی اعضای نیرو کنترل در روش خطی بر حسب ظرفیت اعضا
۸۸	شکل (ت ۱۰-۳) - رفتار یک عضو تغییر شکل کنترل
۱۰۳	شکل (ت ۱-۴) ظرفیت باربری اولیه و تقریبی شمع‌ها یا پایه‌ها در خاک‌های دانه‌ای
۱۰۴	شکل (ت ۲-۴) : ظرفیت باربری اولیه و تقریبی شمع‌ها یا پایه‌ها در خاک‌های چسبنده
۱۰۹	شکل (ت ۳-۴) : اثرات شکل و عمق شالوده
۱۱۱	شکل (ت ۴-۴) : توزیع ایده‌آل فشار در کف شالوده‌های صلب در معرض لنگر واژگونی
۱۱۲	شکل (ت ۵-۴) : نمودار میزان بسیج فشار مقاوم خاک
۱۲۴	شکل (ت ۱-۵) : نحوه مدلسازی چشمه اتصال
۱۲۶	شکل (ت ۲-۵) : مقایسه رفتار اتصالات صلب و نیمه صلب
۱۳۶	شکل (ت ۳-۵) : منحنی نیرو- تغییر شکل برای مهاربند فشاری در دو حالت الف و ب
۱۳۹	شکل (ت ۵-۵) : ضرایب سختی برای تیر پیوند به طول e
۱۴۰	شکل (ت ۶-۵) : اندرکنش برش و خمش
۱۴۲	شکل (ت ۷-۵) : زاویه ی چرخش تیر پیوند
۱۴۲	شکل (ت ۸-۵) : تعریف ظرفیت تغییر شکلی تیر پیوند
۱۴۶	شکل (ت ۹-۵) : مدل‌های تحلیلی شمع‌ها

- شکل (ت ۵-۱۰) : مدل طره‌ی معادل برای تحلیل شمع‌ها
 ۱۴۷
 شکل ت(۶-۱): مدلسازی اتصال دال-ستون
 ۱۷۰
 شکل ت-۷-۱-رابطه نیرو- تغییرشکل اعضای تغییر شکل کنترل
 ۲۰۰
 شکل ت-۷-۲-رابطه نیرو- تغییرشکل اعضای نیرو کنترل
 ۲۰۰
 شکل ت-۷-۳- مود حرکت گهواره ای در دیوارهای باز شو دار با پایه های غیرمشابه و دیوار با ارتفاع زیاد بالای باز شو ...
 ۲۰۲
 شکل ت-۷-۴- ارتفاع موثر که با توجه به جهت زلزله وارده متغیر می باشد
 ۲۰۲
 شکل ت-۷-۵- منحنی نیرو-تغییرشکل دیوارهای بنایی غیر مسلح
 ۲۰۴
 شکل ت-۷-۶- مود خرابی لغزش سطوح اتصال
 ۲۰۵
 شکل (ت ۸-۱) - دو سیستم سازه ای که در آنها دیافراگم در مسیر انتقال بار جانبی قرار گرفته است ...
 ۲۱۱
 شکل (ت ۸-۳) : شبیه سازی با دستکهای فشاری همگرا
 ۲۲۲
 شکل (ت ۸-۴) : شبیه سازی با دستکهای فشاری واگرا
 ۲۲۳
 شکل (ت ۸-۵) : شبیه سازی با دستکهای فشاری - میانقاب‌های دارای باز شو
 ۲۲۳
 شکل (ت ۸-۶) : تخمین نیروهای اعمال شده به ستونها
 ۲۲۴
 شکل (ت ۸-۷) : تخمین نیروهای وارده بر تیرها
 ۲۲۵
 شکل (ت ۸-۸) : رابطه ی کلی نیرو - تغییر مکان برای دیوارهای مصالح بنایی
 ۲۲۶
 شکل ت ۹-۱- عدم کفایت در مهار اجزای سازه‌ای در تجهیزات و امکانات بیمارستانی الف) سقوط کپسول‌های اکسیژن ...
 ۲۳۱
 شکل ت ۹-۲- سقوط تجهیزات داخل اتاق اداری و اشیا در زمان وقوع زلزله
 ۲۳۲
 شکل ت ۹-۳- آسیب و سقوط سقف کاذب در ساختمان آموزشی به دلیل عدم کفایت اتصال سقف کاذب ...
 ۲۳۲
 شکل ت ۹-۴- آسیب وارد شده به دیوارهای غیرسازه‌ای الف) ترک های افقی و مورب در دیوار غیرسازه‌ای ...
 ۲۳۳
 شکل (ت ۱۰-۱) : منحنی نمونه نیرو - تغییر شکل برای تکیه گاه لاستیکی - سربی
 ۲۴۷
 شکل (ت ۱۰-۲) : حلقه‌های نیرو- تغییر شکل برای تکیه‌گاه لاستیکی با میرایی زیاد
 ۲۴۸
 شکل (ت ۱۰-۳) : مدول برشی مماسی و نسبت میرایی مؤثر تکیه‌گاه لاستیکی با میرایی زیاد
 ۲۴۹
 شکل (ت ۱۰-۴) : نتایج تحلیلی حلقه‌های نیرو - تغییر مکان تکیه‌گاه لاستیکی بامیرایی زیاد
 ۲۵۰
 شکل (ت ۱۰-۵) : حلقه‌های نیرو - جابجایی تکیه‌گاه‌های لغزشی
 ۲۵۱
 شکل (ت ۱۰-۶) : پارامترهای مدل تکیه‌گاه لغزشی اصطکاکی از جنس PTFE در تماس با فولاد صیقلی در دمای معمولی
 ۲۵۲
 شکل (ت ۱۰-۷) : سختی مؤثر جداسازهای لرزه‌ای با رفتارهای چرخه ای متفاوت
 ۲۵۳
 شکل ت ۱۰-۸- چرخه های ایده آل نیرو-جابجایی برای وسایل استهلاک انرژی با قابلیت تامین نیروی بازگرداندگی
 ۲۶۱
 شکل ت ۱۱-۱: ساختمان با ارتفاع زیاد در طبقه اول
 ۲۷۱
 شکل ت ۱۱-۲: طبقه نرم
 ۲۷۱
 شکل ت ۱۱-۳: طبقات با دیافراگم های غیر هم تراز
 ۲۷۳
 شکل ت ۱۱-۴: ساختمانها با ارتفاع متفاوت
 ۲۷۳
 شکل ت ۱۱-۵: ناپیوستگی قائم
 ۲۷۴
 شکل ت ۱۱-۶: ناپیوستگی در ارتفاع در خارج از صفحه
 ۲۷۴
 شکل ت ۱۱-۷: انواع سیستم مهاربندی
 ۲۷۷
 شکل ت ۱۱-۸: اتصال ستون فولادی به شالوده
 ۲۷۹
 شکل ت ۱۱-۹: میانقاب‌ها
 ۲۸۰

۲۸۴

شکل ت ۱۱-۱۰: اتصال ستون بتنی در شالوده

۲۸۵

شکل ت ۱۱-۱۱: آرماتور گذاری دیوار برشی

۲۸۶

شکل ت ۱۱-۱۲: تیرهای همبند

۲۸۸

شکل ت ۱۱-۱۳: دیافراگم

فهرست جداول

<u>صفحه</u>	<u>عنوان</u>
۷	جدول ت ۱-۱: راهنمای پیشنهادی تعیین اهداف بهسازی برای ساختمان‌های عمومی و دولتی مهم
۹	جدول ت ۲-۱: سطوح خطر احتمالی براساس دوره بازگشت
۹	جدول ت ۳-۱: دامنه انتخاب اهداف بهسازی
۱۴	جدول ت ۴-۱: سطوح عملکرد ساختمان و کنترل آسیب
۱۵	جدول ت ۵-۱: سطح عملکرد و خرابی پیش بینی شده برای اعضای قائم سازه ای
۱۶	ادامه جدول ت ۵-۱: سطح عملکرد و خرابی پیش بینی شده برای اعضای قائم سازه ای
۱۷	ادامه جدول ت ۵-۱: سطح عملکرد و خرابی پیش بینی شده برای اعضای قائم سازه ای
۱۸	جدول ت ۶-۱: سطح عملکرد و خرابی پیش بینی شده برای اعضای افقی سازه ای
۱۸	جدول ت ۷-۱: سطح عملکرد و خرابی اعضای غیر سازه ای (اجزاء معماری)
۱۹	جدول ت ۸-۱: سطح عملکرد و خرابی اعضای غیر سازه ای (اجزاء تأسیسات مکانیکی و برقی)
۲۰	جدول ت ۹-۱: سطوح عملکرد ساختمان
۲۴	جدول (ت ۱۰-۱): مقادیر ضرایب تقویت
۶۲	جدول ت ۱-۳: راهنمای انتخاب روش تحلیل
۱۰۲	جدول ت ۱-۴: ظرفیت باربری اولیه پی‌های سطحی
۱۰۵	جدول ت ۲-۴: ضرائب ظرفیت باربری پیش فرضی N_q برای شمع‌ها و پایه‌ها
۱۰۵	جدول ت ۳-۴: ضرائب F_{ui} و F_{di} در شکل‌های ت ۱-۴ و ت ۲-۴
۱۰۵	جدول ت ۴-۴: زاویه اصطکاک (δ) جدار شمع یا پایه با خاک
۱۰۵	جدول ت ۵-۴: مقادیر چسبندگی (C_t) و چسبیدگی (C_a) برای شمع‌ها
۲۴۵	جدول ت ۱-۱۰: کارایی سامانه‌های جداسازی لرزه ای و استهلاک انرژی

فهرست نمودارها

صفحه

عنوان

۵

نمودار ت ۱-۱: مراحل ارزیابی و بهسازی لرزه‌ای

تفسیر فصل ۱

مقدمات بهسازی لرزه‌های

ت ۱-۱ - محدوده کاربرد

این دستورالعمل به منظور ایجاد ابزاری عملی برای ارزیابی و بهسازی ساختمانهای موجود تدوین شده است. انتظار می رود ساختمانهایی که بر اساس این دستورالعمل بهسازی می شوند در هنگام وقوع زلزله عملکردی مطابق سطح مورد نظر داشته باشند. اما به هر حال انطباق مشخصات سازه و ارزیابی آسیب پذیری لرزه ای با این دستورالعمل نمی تواند به طور قطعی متضمن سطح عملکرد موردنظر باشد زیرا این دستورالعمل با استفاده از دانش مهندسی روز تدوین شده است و دانش مهندسی نیز به طور مستمر با افزایش اطلاعات و تجربیات بشر در حال پیشرفت است به همین جهت می توان انتظار داشت که با استفاده از این دستورالعمل بتوان تا حدود قابل قبولی به سطح عملکرد مورد نظر رسید. روشهای ارائه شده در این دستورالعمل برای ارزیابی ساختمانهای موجود است. استفاده از آئین نامه های طرح ساختمان در برابر زلزله برای طرح بهسازی مناسب نیست زیرا آئین نامه طرح ساختمانهای جدید به گونه ای تنظیم شده اند که طراح را به طرح ساختمان منظم و شکل پذیر با استفاده از مصالح مرغوب تشویق می کنند. اما ساختمانهای موجود معمولاً دارای این مشخصات نیستند و نمی توانند با ضوابط آئین نامه طرح ساختمانهای جدید منطبق باشند به همین جهت لازم است طرح بهسازی آنها با توجه به مشخصات واقعی ساختمان، نقاط ضعف و استفاده از تمام ظرفیت اجزاء سازه انجام شود.

این دستورالعمل می تواند به عنوان یک روش ارزیابی و تعیین سطح عملکرد ساختمانهای موجود به کار گرفته شود. باید توجه شود که ارزیابی توسط این دستورالعمل پیچیده تر و سختگیرانه تر از روشهای دیگر است زیرا این دستورالعمل برای طرح بهسازی بر مبنای ارزیابی دقیق وضع موجود تنظیم شده است.

برای استفاده صحیح از این دستورالعمل لازم است طراح آشنایی کافی با مهندسی زلزله، مدل سازی و تحلیل غیرخطی سازه و تجربه طرح سازه ها را در برابر زلزله داشته باشد.

این دستورالعمل مستقل از میزان اهمیت، نوع بهره برداری و تاریخچه ساختمان برای طرح بهسازی تمام ساختمانها قابل استفاده است اما در مورد ساختمانهای خاص مانند آثار تاریخی و ... لازم است دیگر ضوابط موجود و سیاست های کشوری نیز در نظر گرفته شود. این دستورالعمل برای بهسازی اجزای سازه ای (تیرها، ستونها و ...) و اجزای غیر سازه ای (دیوارهای داخلی، سقف کاذب، تجهیزات مکانیکی و برقی و لوله کشی و ...) قابل استفاده است. اما با توجه به جمیع جوانب می توان با احتیاط و تا انتشار دستورالعملهای خاص از آن برای ارزیابی سازه های غیر ساختمانی مانند پایه های خطوط لوله، دکل های انتقال نیرو و منابع هوایی آب و همچنین تجهیزات خاص نیز استفاده نمود.

در این دستورالعمل علاوه بر روشهای افزایش ظرفیت باربری و تغییر شکل اجزاء، راهکارهای کاهش آثار زلزله نیز مانند کاستن بی نظمی و جرم ساختمان، جداسازی لرزه ای و سیستم های جذب انرژی در نظر گرفته می شود.

طراحی ساختمانهای جدید و ارزیابی ساختمانهایی که فقط تحت بار ثقلی و باد قرار دارند در محدوده کاربرد این دستورالعمل نمی باشد.

تصمیم گیری در مورد بهسازی یک ساختمان بر اساس ضوابط و سیاستهای حاکم یا درخواست مالک ساختمان انجام می گیرد.

سطوح عملکرد در این دستورالعمل بر حسب میزان ترک خوردگی یا خرابی اجزای سازه ای و غیر سازه ای تعریف می شوند تا انتخاب سطح عملکرد مناسب توسط طراح یا مالک ساختمان ساده شود اما باید توجه شود که روشهای ترمیم ساختمانهای آسیب دیده در زلزله خارج از محدوده کاربرد این دستورالعمل می باشد لذا نباید خرابی ها و ترک خوردگی های ناشی از زلزله را شاخص سطح عملکرد ساختمان آسیب دیده موجود در نظر گرفت.

ت ۱-۲- مبانی بهسازی

ارزیابی در این دستورالعمل بر مبنای سطوح عملکرد است. برای این منظور لازم است طراح در هماهنگی با مالک ساختمان سطح عملکرد مورد نظر را انتخاب کند. به همین جهت ابتدا باید سطوح مختلف عملکرد برای مالک ساختمان تشریح گردد. قوانین و تفاسیر موجود در این دستورالعمل برگرفته از FEMA356، ASCE41-06 و FEMA274 می باشد.

ت ۱-۳- مراحل ارزیابی و بهسازی

مراحل ارزیابی و بهسازی به ترتیبی که معمولاً دنبال می شود در این بخش ارائه شده است. مراحل کلی ارزیابی و بهسازی لرزه ای در نمودار ت ۱-۱ بیان شده و همچنین در پیوست (ب) دستورالعمل آورده شده است.

نمودار ۱-۱: مراحل ارزیابی و بهسازی لرزه‌ای

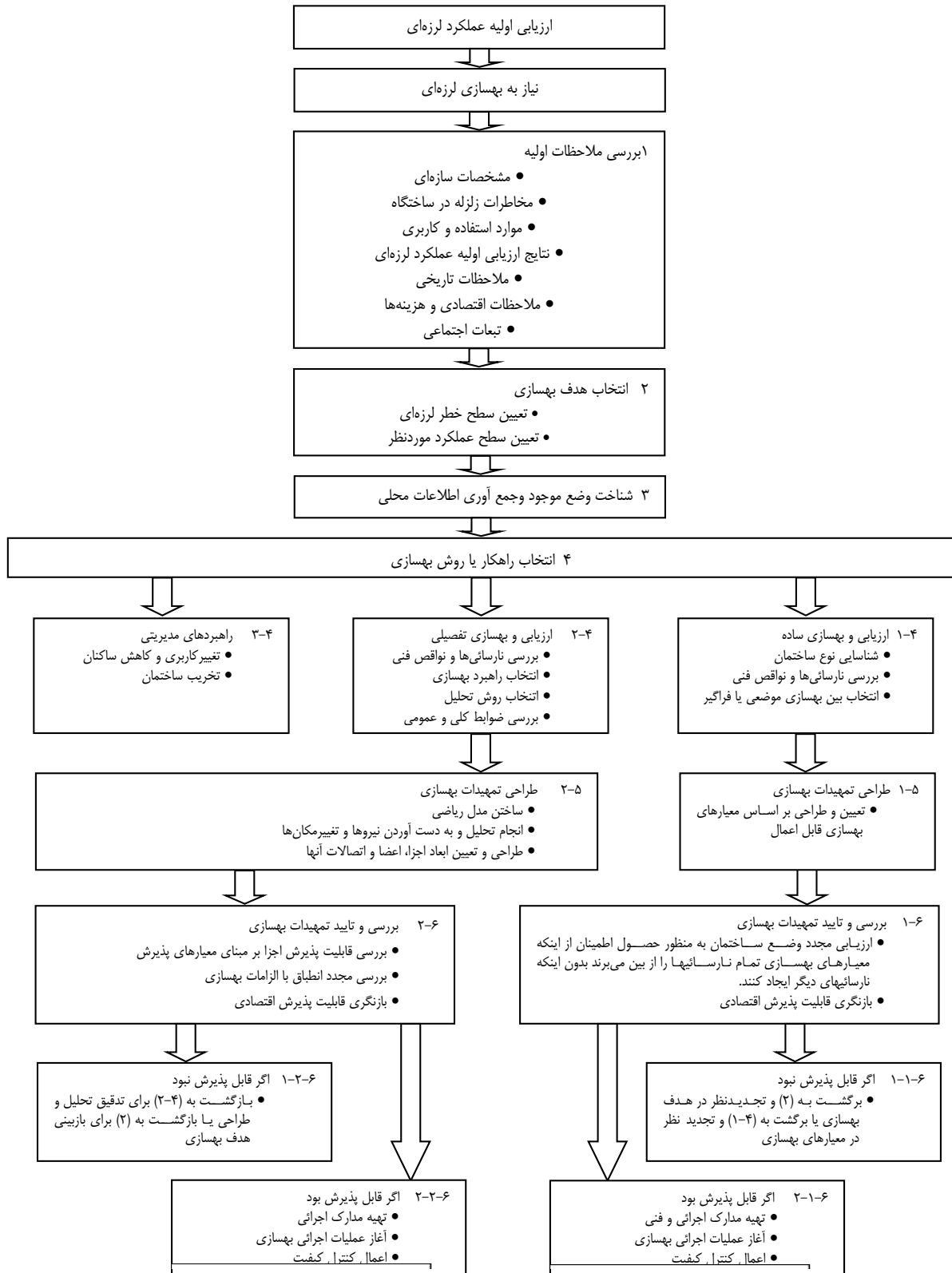

ت ۱-۳-۱- ملاحظه ویژگی های فنی

قبل از اقدام به بهسازی ساختمان باید ویژگی های ساختمان از قبیل اجزای سازه ای و غیر سازه ای آن میزان خطر زلزله در محل ساختمان، نتایج اولیه ی ارزیابی عملکرد لرزه ای، تاریخچه بهره برداری گذشته و آینده ی ساختمان، ملاحظات خاص اقتصادی، اجتماعی و مقررات و قوانین حاکم، مورد بررسی دقیق قرار گیرد زیرا شناخت ویژگی های ساختمان موجب ارزیابی بهتر و ارائه طرح بهسازی مناسب تر می گردد. همچنین قبل از اقدام به طرح بهسازی باید با استفاده از روشهای ساده و تقریبی، برآورد منطقی از هزینه های طرح جهت تصمیم گیریهای کلی به کارفرما ارائه شود.

ت ۱-۳-۲- انتخاب هدف بهسازی

طراحی بر مبنای سطوح عملکرد روشی جدید است که هنوز بسیاری با آن آشنا نیستند به همین جهت لازم است برای انتخاب هدف بهسازی مناسب، طراح آشنایی کامل با سطوح مختلف عملکرد ساختمان داشته باشد و همچنین کارفرما را نیز با این مبانی آشنا کند.

انتخاب سطوح عملکرد به عنوان مبنایی برای طرح بهسازی است هر چند با استفاده از این دستورالعمل سعی شده است که سطح عملکرد مورد نظر تأمین گردد اما به دلایل متعدد از جمله :

- عدم اطلاع دقیق از هندسه سازه ؛
 - عدم اطلاع صحیح از ابعاد اجزاء سازه ؛
 - عدم شناخت دقیق مصالح به کار رفته ؛
 - اطلاعات ناقص از منطقه احداث ساختمان ؛
 - غیر قابل پیش بینی بودن پدیده زلزله ؛
 - مدل سازی و تحلیل به روشهای ساده شده ؛
- رسیدن به سطح عملکرد مورد نظر تضمین نمی گردد.

پیوست (الف) دستورالعمل و همچنین جدول ت ۱-۱ به عنوان راهنمای پیشنهادی برای انتخاب هدف بهسازی ارایه شده اند :

جدول ت ۱-۱: راهنمای پیشنهادی تعیین اهداف بهسازی برای ساختمان‌های عمومی و دولتی مهم

نوع ساختمان	کاربری	هدف بهسازی	سطوح عملکردی	
			سطح خطر ۱	سطح خطر ۲
استراتژیک	ساختمان‌های اصلی و استقرار برای: نهاد رهبری، نهاد ریاست جمهوری، فرماندهی کل یا فرماندهی ستاد مشترک نیروهای مسلح، فرماندهی نیروی انتظامی، وزارت‌خانه‌های کشور، نفت، امور خارجه، مخابرات و ارتباطات، صدا و سیما، تاسیسات ویژه ناوبری فرودگاه و بندر	ویژه	A-1	A-2
سیاسی	ساختمان‌های مرکزی: قوه مقننه، قوه قضاییه، استانداری‌ها، فرمانداری‌ها، وزارت‌خانه‌ها، بانک مرکزی، خزانه	ویژه	B-1	C-3
امدادی	الف- ساختمان‌های بیمارستان و درمانگاه‌های بزرگ شامل قسمت‌های اورژانس، جراحی و خدمات پزشکی وابسته به آنها، مراکز اورژانس پزشکی*	ویژه	B-1	C-2
	ب- ساختمان‌های مرکزی: امداد و نجات، آتش‌نشانی، هلال احمر، نیروی انتظامی (پلیس) و بسیج	ویژه	B-1	C-3
ستادی	بخشداری‌ها، مراکز فرماندهی نیروهای مسلح و نیروی انتظامی در استان‌ها، مراکز مخابراتی	ویژه	B-2	C-4
شریان‌های حیاتی	ساختمان‌های اصلی و استقرار برای تاسیسات: آبرسانی، برق‌رسانی، گازرسانی، رادیو و تلویزیون، برج‌های مراقبت فرودگاه	ویژه	B-1	C-2
ساختمان‌های تراز اول میراث فرهنگی	موزه‌ها، بناهای تاریخی، کتابخانه‌های نفیس نظیر ملی، مجلس و مراکز اسناد ملی	ویژه	B-2	C-3
تاسیسات زیربنایی	ساختمان‌های اصلی و عملیاتی پالایشگاه، نیروگاه، مجتمع‌های پتروشیمی، کارخانجات تولید مواد شیمیایی	ویژه	B-1	C-3
مهم	الف- دانشگاه‌ها، حوزه‌های علمیه، مدارس، سازمان‌های مهم و موسسات تحقیقاتی	مطلوب	C-3	E-5
	ب- ادارات کل وزارتخانه‌ها و ادارات مرکزی سازمان‌های مهم در استان‌ها	مطلوب	B-2	E-5
عمومی	مساجد و مصلی‌ها، ساختمان‌های تجمعی فرهنگی شهرداری‌ها، سینما و تئاتر، استادیوم‌های ورزشی، کتابخانه‌ها، پایانه‌های مسافربری، فروشگاه‌های بزرگ و مراکز تجمعی بیش از ۳۰۰ نفر	مطلوب	C-3	E-5
	ساختمان‌های مسکونی، اداری-تجاری، هتل‌ها، پارکینگ‌های چندطبقه، ساختمان‌های صنعتی	مینا	C-3	—
	ساختمان‌های انبارهای کشاورزی، سالن‌های مرغداری و ساختمان‌های با بهره‌برداری موقت	مینا یا محدود	D-4	—

* در این موارد سطح عملکرد خدمت‌رسانی بی‌وقفه A-1 تحت زلزله با دوره بازگشت ۷۲ ساله نیز کنترل می‌شود.

ت ۱-۳-۳- جمع آوری اطلاعات وضعیت موجود ساختمان

به منظور ارزیابی ساختمان باید تمام اطلاعات قابل برداشت از وضعیت موجود ساختمان جمع آوری گردد.

فهرست اطلاعات مورد نیاز و نحوه جمع آوری اطلاعات در فصل دوم دستورالعمل بهسازی آورده شده اند.

ت ۱-۳-۴- نیاز یا عدم نیاز به بهسازی

در صورتیکه سطح عملکرد و سطح خطر مورد نظر با اهداف طراحی تعریف شده در آخرین ویرایش استاندارد ۲۸۰۰، منطبق باشد و ساختمان تمام ضوابط آن استاندارد را تأمین نماید، نیازی به ارزیابی و بهسازی لرزه‌ای بر اساس این دستورالعمل نیست. در غیر این صورت لزوم یا عدم لزوم به بهسازی باید بر اساس ضوابط و معیارهای این دستورالعمل تعیین گردد.

ت ۱-۳-۵- انتخاب روش ارزیابی و بهسازی

پس از انجام ارزیابی ساختمان و تثبیت لزوم تهیه طرح بهسازی، طرح بهسازی پیشنهادی براساس ضوابط فصول ۵ تا ۹ مدلسازی شده و مورد ارزیابی قرار میگیرد. در این مرحله از طرح بهسازی برآورد مالی تهیه می شود تا اقتصادی بودن آن نیز محرز گردد.

ت ۱-۳-۵-۱- روش ارزیابی و بهسازی ساده

روش بهسازی ساده برای ساختمانهای منظم که نیاز به تحلیل های پیچیده نمی باشد، قابل استفاده است. هدف اصلی بهسازی ساده کاهش خطرپذیری لرزه ای است که با محدود کردن اهداف قابل اعمال می باشد.

روش بهسازی ساده پیچیدگی های روش بهسازی تفصیلی را ندارد. روش بهسازی ساده معمولاً از نظر اقتصادی مقرون به صرفه است زیرا احتیاج به ارزیابی جزئیات و بررسی با استفاده از تحلیل های پیچیده برای رسیدن به سطح عملکرد مورد نظر نمی باشد.

ت ۱-۳-۵-۲- روش ارزیابی و بهسازی تفصیلی

روش بهسازی تفصیلی برای موارد بهسازی که شرایط بند قبلی را ارضا نمی کند، قابل استفاده می باشد. مراحل روش ارزیابی و بهسازی تفصیلی به طور اجمالی در نمودار ت-۱-۱ آورده شده است.

روش ارزیابی و بهسازی تفصیلی عموماً بر روش تحلیل غیرخطی تمرکز دارد. این روش همه ضوابط برای رسیدن به سطح عملکرد مورد نظر را در بر می گیرد. ارزیابی و بهسازی تفصیلی مانند طراحی سازه های جدید، یک پروسه تکرار شونده است.

مدل عددی باید بر مبنای یکی از روشهای تحلیل معرفی شده در فصل سوم تهیه شود. فرضیات مدلسازی در فصول ۴ تا ۹ و فصل ۱۱ آورده شده است.

ت ۱-۳-۶- ارائه طرح بهسازی و ارزیابی آن

تفسیر ندارد.

ت ۱-۴- هدف بهسازی

تعیین هدف بهسازی شامل انتخاب سطح عملکرد مورد نظر برای ساختمان تحت زلزله در سطح خطر مشخص می باشد. جدول (ت-۱) برخی از سطوح خطر لرزه ای احتمالی که در این دستورالعمل براساس دوره بازگشت مورد استفاده قرار می گیرد و جدول (ت-۱-۳) دامنه اهداف بهسازی را نشان می دهد.

جدول ت ۱-۲: سطوح خطر احتمالی براساس دوره بازگشت

احتمال وقوع زلزله	دوره بازگشت
۵۰ درصد در ۵۰ سال	۷۲
۲۰ درصد در ۵۰ سال	۲۲۵
۱۰ درصد در ۵۰ سال	۴۷۵
۲ درصد در ۵۰ سال	۲۴۷۵

جدول ت ۱-۳: دامنه انتخاب اهداف بهسازی

سطح عملکرد ساختمان				سطح خطر زلزله
خدمت رسانی بی وقفه (A-۱)	قابلیت استفاده بی وقفه (B-۱)	ایمنی جانی (C-۳)	آستانه فروریزش (E-۵)	
a	b	c	d	۵۰ درصد در ۵۰ سال
e	f	g	h	۲۰ درصد در ۵۰ سال
i	j	k	l	۱۰ درصد در ۵۰ سال (سطح خطر ۱)
m	n	o	p	۲ درصد در ۵۰ سال (سطح خطر ۲)

در این دستورالعمل از چهار هدف بهسازی محدود، مینا، مطلوب و ویژه استفاده شده است. در بهسازی مینا باید هدف بهسازی k و در بهسازی مطلوب باید اهداف بهسازی k و p هر دو باهم تأمین گردد. در بهسازی ویژه باید اهداف بهسازی k و p هر دو با هم بعلاوه یکی از اهداف n, m, a, e, i, b, f, j, n تأمین گردد. (تأمین یکی از اهداف o و n و m به تنهایی نیز بهسازی ویژه محسوب می گردد). به عبارت دیگر هر هدف یا اهداف بهسازی که بالاتر از بهسازی مطلوب منظور گردد به عنوان بهسازی ویژه در نظر گرفته می شود. در بهسازی محدود هدف بهسازی p می تواند به طور جداگانه تأمین گردد. (تأمین هدف بهسازی 1, h, d, g یا c متناظر با بهسازی محدود می باشد).

ت ۱-۴-۱ - بهسازی مینا

در بهسازی مینا در زلزله «سطح خطر ۱» ایمنی جانی ساکنین کنترل می شود و انتظار می رود میزان خرابی و خسارت جانی در ساختمان بهسازی شده مطابق این بند، قدری بیش از ساختمانهای جدید باشد که براساس آئین نامه های زلزله و با کیفیت خوب اجرا می شوند.

ت ۱-۴-۲ - بهسازی مطلوب

در بهسازی مطلوب دو هدف بهسازی برای ساختمان در نظر گرفته می شود. در زلزله «سطح خطر-۱» ایمنی جانی ساکنین تأمین گردد و در زلزله شدید «سطح خطر-۲» ساختمان فرو نریزد.

ت ۱-۴-۳- بهسازی ویژه

همانطور که در جدول (ت ۱-۳) مشخص است، در بهسازی ویژه یک یا چند هدف بهسازی مختلف در نظر گرفته می شود. این اهداف بهسازی بنا بر نوع کاربری ساختمان و درجه اهمیت آنها انتخاب می شود، به طور مثال برای ساختمانهای مهم مانند بیمارستانها، نیروگاهها و غیره هنگام زلزله عملکرد بهتری نسبت به ساختمانهای عادی در نظر گرفته می شود زیرا لازم است در این گونه ساختمانها پس از زلزله، قابلیت استفاده بدون وقفه فراهم باشد. برای رسیدن به این هدف باید سطوح عملکرد بالاتری نسبت به هدف بهسازی مینا و مطلوب برای ساختمان در نظر گرفته شود.

ت ۱-۴-۴- بهسازی محدود

در صورتی که به دلیل محدودیتهای مالی یا اجرایی حتی امکان بهسازی مینا میسر نباشد ممکن است بهسازی در سطح عملکرد پائین تری در نظر گرفته شود. یا برای سطح عملکرد مورد نظر زلزله ضعیف تری انتخاب شود.

ت ۱-۴-۵- بهسازی موضعی

در صورتی که به دلیل محدودیتهای مالی یا اجرایی امکان بهسازی تمام ساختمان میسر نباشد ممکن است عملیات بهسازی در چند مرحله انجام شود در آن صورت بهسازی در هر مرحله نباید اختلالی در سطح عملکرد کل ساختمان یا ادامه عملیات بهسازی ایجاد نماید.

بهسازی موضعی در هر مرحله ممکن است در سطح مینا، مطلوب، ویژه یا محدود انجام شود.

ت ۱-۵- سطوح عملکرد ساختمان

سطح عملکرد ساختمان براساس سطح عملکرد اجزای سازه ای و غیر سازه‌ای آن تعیین می شود. در جدول (ت ۱-۴) میزان آسیب احتمالی برای چهار سطح عملکرد مختلف ساختمان ارائه شده است. همچنین برای آشنایی و انتخاب بهتر سطوح مختلف عملکرد ساختمان میزان خسارت وارد بر اعضای اصلی و غیر اصلی و همچنین میزان تغییر مکان نسبی جانبی گذرا و ماندگار پیش بینی شده برای هر یک از سطوح عملکرد و میزان خسارت به اعضای سازه ای در جداول (ت ۱-۵) تا (ت ۱-۸) ارائه شده است. و میزان خسارت به اعضای غیر سازه ای شامل اجزای معماری و تاسیسات مکانیکی- برقی در جداول (ت ۱-۹) تا (ت ۱-۱۰) آورده شده است.

در جدول (ت ۱-۱۱) سطوح مختلف عملکرد ساختمان بر حسب سطح عملکرد اجزای سازه ای و غیر سازه ای نوشته شده است. این جداول صرفاً برای تجسم عملکرد ساختمان در سطوح مختلف ارائه شده و نباید مبنای ارزیابی ساختمان قرار داده شود.

منظور از تغییر مکان نسبی جانبی گذرا حداکثر تغییر مکان نسبی جانبی طبقات است که در طول وقوع زلزله در ساختمان ایجاد می شود. منظور از تغییر مکان نسبی جانبی ماندگار حداکثر تغییر مکان نسبی جانبی طبقات است که پس از وقوع زلزله به دلیل رفتار خمیری یا ترک خوردگی در سازه باقی می ماند.

ت ۱-۵-۱- سطوح عملکرد اجزای سازه ای

دامنه وسیعی از الزامات عملکرد سازه‌ای توسط مالکان ساختمان‌ها قابل مطالبه است. چهار سطح عملکرد سازه‌ای تعریف شده در این دستورالعمل، براساس مطابقت با بیشترین و معمول‌ترین ملزومات عملکردی مطالبه شده انتخاب شده‌اند. دو سطح عملکرد میانی به کاربران اجازه می‌دهند، اهداف بهسازی موردنظر خود را ایجاد نمایند.

جدول ت ۱-۵ این سطوح عملکردی را به حدود آسیب موردنظر برای اعضای قائم سیستم‌های باربر جانبی مرتبط می‌سازد، جدول ت ۱-۶ این سطوح عملکردی را به حدود آسیب مورد نظر برای اعضای افقی سیستم‌های باربر جانبی مرتبط می‌کند. فصول بعدی دستورالعمل پارامترهای طراحی (مانند ضریب m ، ظرفیت اجزا و ظرفیت‌های تغییرشکل پلاستیک) را به عنوان مقادیر حدی لازم برای دسترسی به این سطوح عملکردی برای یک سطح خطر مشخص تعیین کرده‌اند.

مقادیر جابجایی نسبی طبقات ارائه شده در جدول ت ۱-۵ مقادیر متعارف نمایش پاسخ کلی متناظر با سطوح عملکردی سازه‌ای گوناگون هستند. این مقادیر با عنوان مقادیر حدی موردنیاز برای جابجایی نسبی طبقه در این جداول ارائه نشده و نسبت به حدود تغییرشکل اجزا یا اعضا که در فصول آتی دستورالعمل ارائه شده‌اند ارجحیت ندارند. شرایط پس از زلزله ساختمان که در این جداول توصیف شده برای اهداف مقایسه‌ای بوده و نباید در فرایند ارزیابی ایمنی ساختمانها پس از زلزله به کار گرفته شوند.

ت ۱-۵-۱-۱- سطوح عملکرد ۱- قابلیت استفاده بی وقفه

سطح عملکرد سازه‌ای S-1، قابلیت استفاده بی‌وقفه، شرایطی از ساختمان را پس از زلزله نشان می‌دهد که در آن تنها آسیب‌های سازه‌ای بسیار محدودی در ساختمان رخ داده است. سیستم‌های اصلی باربر قائم و جانبی ساختمان تقریباً همه مقاومت و سختی پیش از زلزله را در خود حفظ کرده‌اند. ریسک جراحتهای تهدیدکننده جانبی ناشی از آسیب‌های سازه‌ای خیلی کم بوده و اگرچه برخی عملیات تعمیر و ترمیم حداقلی مناسب باشد. این عملیات عموماً پیش از به کارگیری مجدد ساختمان ضروری نخواهد بود.

ت ۱-۵-۱-۲- سطوح عملکرد ۲- خرابی محدود

طراحی برای این سطح عملکرد می‌تواند برای حداقل کردن زمان تعمیر و وقفه فعالیت برای حفاظت از تجهیزات و لوازم ارزشمند یا شاخصه‌های مهم تاریخی در شرایطی که هزینه‌های ایجاد شرایط سطح عملکرد استفاده بی‌وقفه بیش از اندازه باشد، موردتوجه قرار می‌گیرد.

ت ۱-۵-۱-۳- سطوح عملکرد ۳- ایمنی جانی

سطح عملکرد سازه‌ای (S-3)، ایمنی جانی، به مفهوم حالتی از آسیب پس از زلزله است که در آن آسیب قابل توجهی در سازه ساختمان روی داده اما حاشیه‌ای برای فروریزش بخشی یا کلی سازه باقی مانده است. به برخی از اعضا و اجزای سازه‌ای آسیب شدیدی وارد گشته اما این امر موجب سقوط آوار با ابعاد بزرگ در داخل یا خارج ساختمان نشده است. ممکن است در طی زلزله جراحتهای در ساکنان ساختمان ایجاد گردد، با این وجود، انتظار می‌رود ریسک کلی جراحتهای شدید و تهدیدکننده جانی در اثر آسیب به سازه کم باشد. اگرچه تعمیر سازه احتمالاً امکان پذیر خواهد بود، اما به دلایل اقتصادی ممکن است این امر اجرایی و منطقی نباشد.

و هرچند سازه آسیب دیده با ریسک حتمی فروریزش مواجه نیست، اما اعمال تعمیرات سازه‌ای یا نصب مهاربندی موقت پیش از استفاده مجدد توصیه می‌شود.

ت ۱-۵-۱-۴- سطوح عملکرد ۴- ایمنی جانی محدود

تفسیر ندارد.

ت ۱-۵-۱-۵- سطوح عملکرد ۵- آستانه فروریزش

این سطح عملکرد بدین معنی می‌باشد که ساختمان در معرض خرابی‌های جزئی و کلی می‌باشد. رخ دادن خرابی همراه با افت مقاومت و سختی سیستم باربر مقاوم لرزه‌ای می‌باشد. در نتیجه تغییرشکل‌های جانبی زیادی اتفاق می‌افتد و همچنین ظرفیت باربری قائم نیز از بین می‌رود. در نتیجه ساختمان قابلیت اعتماد خود برای ساکنین را از دست داده و احتمال فرو ریزش ساختمان در هنگام پس لرزه‌ها وجود دارد.

ت ۱-۵-۱-۶- سطوح عملکرد ۶- لحاظ نشده

گاهی کارفرمایان تصمیم می‌گیرند که در یک پروژه بهسازی تنها به بررسی آسیب پذیری و بهسازی اعضای غیرسازه‌ای نظیر مهار دیوارها، قفسه‌ها و... پردازند. در نتیجه عملکرد خود سازه به تنهایی را مورد بررسی قرار نمی‌دهند. این چنین برنامه‌های بهسازی گاهی به دلیل کاهش ریسک لرزه‌ای آن هم با هزینه پایین، جذاب و مورد توجه می‌باشد.

ت ۱-۵-۲- سطوح عملکرد اجزای غیر سازه‌ای

اعضای غیر سازه‌ای اشاره شده در این دستورالعمل عبارتند از: اعضای معماری مانند دیوارهای جداکننده، سقفها، روکش‌های فلزی خارجی و... تجهیزات مکانیکی و برقی نظیر سیستم‌های هواساز، سیستم‌های روشنایی، لوله‌کشی، سیستم‌های اطفاء حریق و...

ت ۱-۵-۲-۱- سطوح عملکرد A- خدمت رسانی بی وقفه

در این سطح عملکرد اکثر اعضای غیر سازه‌ای مانند سیستم‌های روشنایی، لوله‌کشی و... پاسخگوی نیازهای معمول ساختمان می‌باشد. لازم است تا این سطح عملکرد با تمهیداتی نظیر مهار اعضای غیر سازه‌ای به سازه و انجام آزمایش‌هایی برای اطمینان از نحوه عملکرد سیستم‌های روشنایی پس از ایجاد شوک‌های حین زلزله، برآورده شود.

ضوابط و روشهای رسیدن به سطوح عملکرد اعضای غیر سازه‌ای در این دستورالعمل آورده نشده است. برای بررسی و رسیدن به حد مطلوب اعضای غیر سازه‌ای در این سطح عملکرد، منابعی نظیر CERL.IEEE 693.DOE/EH-545, AC-156 و یا TECHNICAL REPORT 97/58 و یا اطلاعات مرتبط با رفتار دینامیکی و لرزه‌ای تجهیزات به کار رفته می‌توانند مفید باشند. وقتی سیستم‌های اعضای غیر سازه‌ای لازم به تامین این سطح عملکرد باشد، می‌بایست پروسه بررسی کیفیت لرزه‌ای، آزمایشات و مدارک مورد بررسی قرار گیرد. برای بررسی اعضای غیر سازه‌ای به فصل نهم این آیین نامه مراجعه شود.

ت ۱-۲-۵-۲- سطوح عملکرد B- قابلیت استفاده ی بی وقفه

در این سطح عملکرد ممکن است اتفاقاتی نظیر شکستن جزئی پنجره ها، خرابی موضعی در بعضی اعضا و... رخ دهد. با فرض اینکه سازه از نظر اجزای سازه ای ایمن است و ساکنین سالم هستند، برای برگشت به زندگی عادی می بایست بررسی ها و تعمیرات جزئی صورت گیرد. به طور کلی اعضای سیستم های مکانیکی و الکتریکی ساختار سالمی خواهند داشت اگرچه بعضی تجهیزات ممکن از خرابی های داخلی جزئی پیدا کنند و قابل استفاده نباشند.

ت ۱-۲-۵-۳- سطوح عملکرد C- ایمنی جانی

سطح عملکرد ایمنی جانی برای اعضای غیر سازه ای سطح عملکردی است که در آن پتانسیل خرابی زیاد و پرهزینه برای اعضای غیر سازه ای زیاد است اما مشکلی برای سطح ایمنی جانی در داخل و خارج ساختمان ایجاد نمی کند. سیستم های لوله کشی، اطفا حریق و... ممکن است تخریب شوند. ممکن است حین زلزله صدماتی به خاطر شکست اجزای غیر سازه ای اتفاق افتد ولی صدمات مربوط به آسیب جانی بسیار کم است.

ت ۱-۲-۵-۴- سطوح عملکرد D- ایمنی جانی محدود

سطح عملکردی است که در آن خرابی های زیاد در اعضای غیر سازه ای اتفاق می افتد اما سقوط آن دسته از اعضای غیر سازه ای مانند سقف های سنگین، روکش های فلزی و جان پناه ها، که صدمات بسیار به انسانها ممکن است وارد کند جلوگیری شده است.

ت ۱-۲-۵-۵- سطوح عملکرد E- لحاظ نشده

گاهی در پروژه بهسازی تنها بررسی آسیب پذیری اعضای سازه ای دارای اهمیت است و اعضای غیر سازه ای بررسی نمی شود. این سطح عملکرد عموماً هنگامی مد نظر است که بهسازی اعضای سازه ای ساختمان از بیرون ساختمان قابل انجام باشد و به دلیل اختلال در عملکرد ساختمان دسترسی به داخل ساختمان مدنظر نباشد.

ت ۱-۳-۵-۱- سطوح عملکرد کل ساختمان**ت ۱-۳-۵-۱- سطوح عملکرد خدمت رسانی بی وقفه (OP)(A-1)**

ساختمانی که این سطح عملکرد را تامین می کند دارای هیچ یا حداقل خرابی در اعضای سازه ای و غیر سازه ای می باشد. ساختمان با این سطح عملکرد دارای کمترین ریسک ایمنی جانی می باشد.

ت ۱-۳-۵-۲- سطوح عملکرد قابلیت استفاده ی بی وقفه (IO)(B-1)

ساختمان با این سطح عملکرد بدون خرابی یا با خرابی جزئی در اعضای سازه ای می باشد. گاهی لازم است به دلیل مشکلات جزئی در اختلال اعضای غیر سازه ای، تعمیراتی صورت گیرد. در این سطح عملکرد استفاده از ساختمان پس از زلزله مشکلی ندارد. کارفرمایان این سطح عملکرد را هنگامی که استفاده ساختمان پس از زلزله اهمیت زیادی دارد، ترجیح می دهند.

ت ۱-۵-۳-۳-سطح عملکرد ایمنی جانی (LS)(C-3)

ساختمان با این سطح عملکرد خرابی زیادی در اعضای سازه ای و غیر سازه ای متحمل می شود و هزینه های زیادی نیز برای جبران خرابی ها در بر می گیرد، اما ریسک صدمات جانی در آن پایین است. اکثر کارفرمایان این سطح عملکردی را انتخاب می کنند.

ت ۱-۵-۳-۴-سطح عملکرد آستانه ی فرو ریزش (CP)(E-5)

ساختمان در این سطح عملکرد دارای خطر بسیار در سطح ایمنی جانی، در اثر خرابی اعضای غیرسازه ای می باشد اگرچه هنوز سازه در این سطح عملکرد کاملاً تخریب نمی شود، تا حد زیادی از خسارات جانی جلوگیری می شود. ساختمانهایی که این سطح عملکرد را تجربه می کنند خسارات اقتصادی بسیاری را متحمل می شوند.

جدول ت ۱-۴: سطوح عملکرد ساختمان و کنترل آسیب

سطح عملکرد ساختمان				
آستانه فروریزش (E-۵)	ایمنی جانی (C-۳)	قابلیت استفاده بی وقفه (B-۱)	خدمت رسانی بی وقفه (A-۱)	خسارت کلی ساختمان
شدید	متوسط	کم	بسیار کم	اعضای سازه ای
سختی و مقاومت باقیمانده ناچیز ولی ستونها و دیوارها عمل می کنند. تغییر شکل های ماندگار زیاد است. دیوارها و دست اندازهای مهار نشده گسیخته می شوند. ساختمان در آستانه فروریزش است.	سختی و مقاومت باقیمانده در تمام طبقات وجود دارد. سیستم باربر ثقلی عمل می کند. گسیختگی دیوارها خارج از صفحه آنها رخ نمی دهد. تغییر شکل ماندگار در سازه وجود دارد.	سختی و مقاومت اعضا تقریباً تغییری نمی کند. تغییر شکل ماندگار و ترک خوردگی در اعضا ایجاد نمی شود.	سختی و مقاومت اعضا تقریباً تغییری نمی کند. تغییر شکل ماندگار و ترک خوردگی در اعضا ایجاد نمی شود.	تمام سیستم های لازم برای عملکرد ساختمان فعال باقی می ماند دیوارهای داخلی و نما و سقفها ترک نمی خورند. خرابی های ناچیز ایجاد شده و سیستم تأسیسات و برق رسانی فعال باقی می ماند.
خرابی گسترده در اعضای غیر سازه ای ایجاد می شود.	از خطرات فرو ریزش اشیاء جلوگیری می شود اما بسیاری از تأسیسات ساختمان و عناصر معماری صدمه می بینند.	آسانسورها قابل استفاده مجدد باقی می مانند. تجهیزات اطفاء حریق قابل استفاده هستند. تأسیسات ساختمان دچار خرابی ناچیز می شوند به گونه ای که با تعمیر جزئی قابل استفاده می شوند.		اعضای غیرسازه ای

جدول ت ۱-۵: سطح عملکرد و خرابی پیش بینی شده برای اعضای قائم سازه ای

سطح عملکرد ساختمان		نوع عضو و تغییر مکان	نوع سازه
استانه فرو ریزش (S-۵)	ایمی جانی (S-۳)	قابلیت استفاده بی وقفه (S-۱)	
<ul style="list-style-type: none"> - ترکهای گسترده در ایجاد مفصل خمیری در اعضای شکل پذیر - ترکهای محدود و یا خرابی وصله ها در بعضی ستونهای غیرشکل پذیر - خرابی زیاد در ستونهای کوتاه 	<ul style="list-style-type: none"> - خرابی زیاد در تیرها - خرد شدن پوشش ها - ترک های برشی با عرض کوچکتر از ۳ میلیمتر در ستونهای شکل پذیر - ترک با عرض کوچکتر از ۳ میلیمتر در اتصالات 	<ul style="list-style-type: none"> - ترک های موئین - تسلیم محدود در بعضی نقاط - کرنش های کوچکتر از ۰/۰۰۳ 	<ul style="list-style-type: none"> قاب خمشی بتنی
<ul style="list-style-type: none"> - خرد شدن انتهایی ستونها (همراه با کاهش طول محدود) و نقاطی از تیرها - خرابی گسترده در اتصالات - کمانش بعضی میلگردها 	<ul style="list-style-type: none"> - ترکهای گسترده و ایجاد مفصل خمیری در اعضای شکل پذیر - ترکهای محدود و یا خرابی وصله ها در بعضی ستونهای غیر شکل پذیر - خرابی زیاد در ستونهای کوتاه 	<ul style="list-style-type: none"> - خردشدگی جزئی در بعضی نقاط ستونها و تیرها - ترک های خمشی در تیرها و ستونها - ترکهای برشی با عرض کوچکتر از ۱/۵ میلیمتر در اتصالات 	<ul style="list-style-type: none"> اعضای غیر اصلی
۴ درصد	۲ درصد	۱ درصد	تغییر مکان جانبی گذرا
۴درصد	۱ درصد	ناچیز	تغییر مکان جانبی ماندگار
<ul style="list-style-type: none"> - تابیدگی زیاد در تیرها و ستونها - گسیختگی متعدد در اتصالات خمشی (اتصالات برشی سالم می مانند) 	<ul style="list-style-type: none"> - تشکیل مفصل خمیری - کمانش موضعی بعضی تیرها - تغییرشکل زیاد اتصالات - گسیختگی موضعی در بعضی اعضا 	<ul style="list-style-type: none"> - کمانش موضعی جزئی در بعضی نقاط - عدم گسیختگی - کمانش جزئی یا تابیدگی جزئی اما قابل مشاهده در اعضا 	<ul style="list-style-type: none"> قاب خمشی فولادی
مانند اعضای اصلی	<ul style="list-style-type: none"> - تابیدگی زیاد در تیرها و ستونها - گسیختگی متعدد در اتصالات خمشی (اتصالات برشی سالم می مانند) 	<ul style="list-style-type: none"> - مانند اعضای اصلی 	<ul style="list-style-type: none"> اعضای غیر اصلی
۵ درصد	۲/۵ درصد	۰/۷ درصد	تغییر مکان جانبی گذرا
۵ درصد	۱ درصد	ناچیز	تغییر مکان جانبی ماندگار

ادامه جدول ت ۱-۵: سطح عملکرد و خرابی پیش بینی شده برای اعضای قائم سازه ای

سطح عملکرد ساختمان			نوع عضو و تغییر مکان	نوع سازه
استانه فروریزش (S-۵)	ایمنی جانی (S-۳)	قابلیت استفاده بی وقفه (S-۱)		
<ul style="list-style-type: none"> - تسلیم یا کمانش یا گسیختگی بسیاری از مهاربندها - گسیختگی اتصالات مهاربندها 	<ul style="list-style-type: none"> - تسلیم یا کمانش بسیاری از مهاربندها در حالیکه هنوز باربری دارند - خرابی تعدادی از اتصالات 	<ul style="list-style-type: none"> - تسلیم یا کمانش جزئی مهاربندها 	اعضای اصلی	قاب فولادی مهاربندی شده
مانند اعضای اصلی	مانند اعضای اصلی	مانند اعضای اصلی	اعضای غیر اصلی	
۲ درصد	۱/۵ درصد	۰/۵ درصد	تغییر مکان جانبی گذرا	
۲ درصد	۰/۵ درصد	ناچیز	تغییر مکان جانبی ماندگار	
<ul style="list-style-type: none"> - ترکهای خمشی و برشی زیاد - لغزش در محل سطوح واریز - خرابی و کمانش میلگردها - گسیختگی دور بازشوها - خرابی زیاد در اجزای لبه دیوار - خرد شدن تیرهای هم بند 	<ul style="list-style-type: none"> - کمانش تعدادی از میلگردهای اجزای لبه دیوارها - لغزش در محل سطوح واریز - خرابی دوربازشوها - ترکهای خمشی - ترکهای خمشی و برشی زیاد در تیرهای هم بند بدون ریختن بتن های خرد شده 	<ul style="list-style-type: none"> - ترکهای موئین با عرض کمتر از ۱/۵ میلیمتر در دیوار - ترکهای به عرض کمتر از ۳ میلیمتر در تیرهای هم بند در دیوارهای همبسته 	اعضای اصلی	دیوارهای بتنی
<ul style="list-style-type: none"> - خرد شدن و جدایی پانل های دیوار 	<ul style="list-style-type: none"> - ترکهای خمشی و برشی بزرگ - لغزش در سطوح واریز - خرابی دوربازشوها - خرابی زیاد در اجزای لبه دیوار - خرد شدن تیرهای هم بند 	<ul style="list-style-type: none"> - ترکهای موئین در دیوار - ظهور لغزش های جزئی در محل سطوح واریز دیوار - ترکهای به عرض کمتر از ۳ میلیمتر در تیرهای هم بند در دیوارهای همبسته - خردشدگی جزئی 	اعضای غیر اصلی	
۲ درصد	۱ درصد	۰/۵ درصد	تغییر مکان جانبی گذرا	
۲ درصد	۵٪ درصد	ناچیز	تغییر مکان جانبی ماندگار	
<ul style="list-style-type: none"> - ترک و خرابی گسترده 	<ul style="list-style-type: none"> - ترکهای گسترده و خرد شدن نقاطی از دیوار بدون جابجایی دیوار - خرد شدن گسترده پوشش دیوار در اطراف بازشوها 	<ul style="list-style-type: none"> - ترکهای کوچکتر از ۳ میلیمتر در دیوار و پوشش آن - خرد شدن جزئی پوشش دیوار در اطراف بازشوها 	اعضای اصلی	دیوار پرکننده با مصالح بنایی غیر مسلح
<ul style="list-style-type: none"> - ترک و خرابی گسترده - ریزش بعضی دیواره 	مانند اعضای اصلی	مانند اعضای اصلی	اعضای غیر اصلی	
۰/۶ درصد	۰/۵ درصد	۰/۱ درصد	تغییر مکان جانبی گذرا	
۰/۶ درصد	۰/۳ درصد	ناچیز	تغییر مکان جانبی ماندگار	

ادامه جدول ت ۱-۵: سطح عملکرد و خرابی پیش بینی شده برای اعضای قائم سازه ای

سطح عملکرد ساختمان				
نوع سازه یا عضو سازه ای	نوع عضو و تغییر مکان	قابلیت استفاده بی وقفه (S-۱)	ایمنی جانی (S-۳)	آستانه فروریزش (S-۵)
دیوارهای بنایی غیر مسلح	اعضای اصلی	- ترکهای کوچکتر از ۳ میلیمتر در پوشش دیوار - ریزش پوشش دیوار در گوشه بازشوها	- ترکهای گسترده - جابجایی قابل ملاحظه در صفحه دیوار - جابجایی جزئی عمود بر صفحه دیوار	- ترکهای گسترده - ریختن پوشش دیوار - جابجایی قابل ملاحظه در صفحه و عمود بر صفحه دیوار
	اعضای غیر اصلی	مانند اعضای اصلی	مانند اعضای اصلی	- بیرون زدن دیوارهای - غیر باربر
	تغییر مکان جانبی گذرا	۰/۳ درصد	۰/۶ درصد	۱ درصد
تغییر مکان جانبی ماندگار	۰/۳ درصد	۰/۶ درصد	۱ درصد	
دیوار بنایی مسلح	اعضای اصلی	- ترکهای کوچکتر از ۳ میلیمتر بدون جابجایی عمود بر صفحه دیوار	- ترکهای کوچکتر از ۶ میلیمتر در تمام سطح دیوار - خرابی های موضعی	- ترکهای گسترده - خرابی دور بازشوها و گوشه ها - فروریزش موضعی
	اعضای غیر اصلی	مانند اعضای اصلی	- ترکهای گسترده - خرابی دور بازشوها و گوشه ها - فروریزش موضعی	- خرده شدن و جدایی پانلهای دیوار
	تغییر مکان جانبی گذرا	۰/۲ درصد	۰/۶ درصد	۱/۵ درصد
تغییر مکان جانبی ماندگار	۰/۲ درصد	۰/۶ درصد	۱/۵ درصد	
اتصالات قطعات بتنی پیش ساخته	اعضای اصلی	- ترک با عرض کوچکتر از ۱/۵ میلیمتر	- خرابی موضعی در اتصالات بدون گسیختگی	- گسیختگی اتصال بدون جدا شدن اعضای متصل شونده از هم
	اعضای غیر اصلی	- خرابی موضعی در اتصالات	- گسیختگی اتصال بدون جدا شدن اعضای متصل شونده از هم	مانند اعضای اصلی
پی	تمام اعضا	- نشست جزئی - دوران جزئی	- نشست کلی کوچکتر از ۱۵۰ میلیمتر - نشست نامساوی کوچکتر از ۱/۵ میلیمتر در متر	- نشست و دوران زیاد

جدول ت ۱-۶: سطح عملکرد و خرابی پیش بینی شده برای اعضای افقی سازه ای

سطح عملکرد ساختمان			
عضو سازه ای	قابلیت استفاده بی وقفه (S-۱)	ایمنی جانی (S-۳)	آستانه فروریزش (S-۵)
دیافراگم عرشه فولادی	- اتصال دیافراگم به قاب بدون خرابی - اعوجاج کم در دیافراگم	- گسیختگی موضعی جوشهای اتصال دیافراگم به قاب و به یکدیگر - کمانش جزئی دیافراگم	- اعوجاج و کمانش گسترده در دیافراگم - پاره شدن جوشهای اتصال قطعات به یکدیگر
دیافراگم بتنی	- ترکهای موئین پراکنده - ترکهای موضعی با عرض کوچکتر از ۳ میلیمتر	- ترکهای گسترده با عرض کمتر از ۶ میلیمتر - خرد شدن موضعی دیافراگم	- ترکهای گسترده همراه با جابجایی قابل ملاحظه در محل ترک
دیافراگم پیش ساخته	- - ترکهای جزئی در محل اتصالات	- ترکهای گسترده با عرض کمتر از ۶ میلیمتر - خرد شدن موضعی دیافراگم	- گسیختگی اتصال بین قطعات - جابجایی قطعات نسبت به یکدیگر - خرابی در محل اتصالات

جدول ت ۱-۷: سطح عملکرد و خرابی اعضای غیر سازه ای (اجزاء معماری)

سطح عملکرد اعضای غیر سازه ای				عضو
ایمنی جانی محدود (N-D)	ایمنی جانی (N-C)	قابلیت استفاده بی وقفه (N-B)	خدمت رسانی بی وقفه (N-A)	
- تائیدگی زیاد در اتصالات - ترکهای گسترده - گسیختگی و خردشدگی موضعی - نما در محل ازدحام فرو نمی ریزد	- تائیدگی زیاد در اتصالات - ترکهای گسترده - گسیختگی و خردشدگی موضعی - نما فرو نمی ریزد	- تسلیم اتصالات - ترکهای کوچکتر از ۱/۵ میلیمتر - خمیدگی در نما	- تسلیم اتصالات - ترکهای کوچکتر از ۱/۵ میلیمتر - خمیدگی در نما	نماسازی
- تائیدگی قاب و شکستن شیشه داخل آنها در محل‌های کم ازدحام - ترکهای گسترده، شکستگی های محدود در محل‌های پر ازدحام	- ترک در اکثر پانل‌ها - شکستگی شیشه‌ها به صورت موضعی	- ترک در تعدادی از پانل‌ها	- ترک در تعدادی از پانل‌ها	نماسازی شیشه
- خرابی گسترده - ترکهای بزرگ	- خرابی گسترده - ترکهای بزرگ	- ترک به عرض کمتر از ۱/۵ میلیمتر در بازشوها - خرابی موضعی و جزئی در گوشه‌ها	- ترک به عرض کمتر از ۱/۵ میلیمتر در بازشوها - خرابی موضعی و جزئی در گوشه‌ها	دیوارهای داخلی، تیغه بندی
- خرابی گسترده - افتادن پانل‌ها - ترک در سقفهای سخت	- خرابی گسترده - افتادن پانل‌ها - ترک در سقفهای سخت	- خرابی جزئی - بهم ریختن پانل‌های مجزا از یکدیگر - افتادن بعضی پانل‌ها - ترک در سقفهای سخت	- خرابی ناچیز - جابجایی پانل‌های مجزا از یکدیگر - ترک در سقفهای سخت	سقفها
- خرابی گسترده - ریزش در محل‌های کم ازدحام	- خرابی گسترده - ریزش در محل‌های کم ازدحام	- خرابی جزئی	- خرابی جزئی	دیوار دست انداز
- خرابی گسترده بدون فرو ریختن	- خرابی گسترده بدون فرو ریختن	- خرابی جزئی	- خرابی ناچیز	دودکش‌ها
- خرابی گسترده - غیر قابل استفاده	- ترک در دال کف - قابل استفاده	- خرابی جزئی	- خرابی ناچیز	پله‌ها
- خرابی گسترده - بعضی درها تاب بر می‌دارند	- خرابی گسترده - بعضی درها تاب بر می‌دارند	- خرابی جزئی - قابل استفاده	- خرابی جزئی - قابل استفاده	درها

جدول ت ۸-۱: سطح عملکرد و خرابی اعضای غیر سازه ای (اجزاء تأسیسات مکانیکی و برقی)

سطح عملکرد اعضای غیر سازه ای				عضو
ایمنی جانی محدود (N-D)	ایمنی جانی (N-C)	قابلیت استفاده بی وقفه (N-B)	خدمت رسانی بی وقفه (N-A)	
- غیر فعال - خروج وزنه تعادل از مسیر خود	- غیر فعال - وزنه تعادل از مسیر خود خارج نشود	- فعال پس از تأمین منبع انرژی	- فعال	آسانسورها
- اکثراً غیر فعالند - روی تکیه گاه ها جابجا یا واژگون می شوند - تجهیزات آویزان می افتند	- روی تکیه گاهها جابجا می شوند - کانالها و لوله های متصل جدا شده اما فرو نمی ریزند	- اکثراً فعالند اگر منبع انرژی تأمین گردد	- فعال - منبع انرژی در شرایط اضطراری تأمین است	تأسیسات HVAC
- روی تکیه گاهها جابجا یا واژگون می شوند. - تجهیزات حساس غیر فعال می شوند - تجهیزات سنگین نیاز به تنظیم موقعیت و اتصالات دارند	- روی تکیه گاهها جابجا می شوند - تجهیزات واژگون نمی شوند - برای راه اندازی نیاز به تنظیم دارند	- اکثراً فعالند اگر منبع انرژی تأمین گردد	- فعال - منبع انرژی تأمین است	تجهیزات صنعتی
- از اتصالات جدا می شوند - بعضی کانال ها می افتند	- از اتصالات جدا می شوند - بعضی کانال ها می افتند	- خرابی جزئی در اتصالات اما قابل استفاده	- خرابی ناچیز	کانال ها
- خرابی بعضی اتصالات - خرابی بعضی تکیه گاه ها - فروریختن بخشی از لوله ها	- خرابی جزئی در اتصالات همراه با تراوش - خرابی بعضی تکیه گاه ها بدون فرو ریختن لوله ها	- تراوش از بعضی اتصالات	- خرابی ناچیز	لوله ها
- خرابی بعضی آب پاشها به دلیل سقوط قطعات سقف - تراوش از اتصالات - قطع بعضی از شاخه های مسیر	- تراوش از بعضی نقاط - خرابی بعضی آب پاشها به دلیل برخورد قطعات سقف	- تراوش از بعضی نقاط - فعال	- خرابی جزئی	سیستم آب پاش از سقف برای اطفاء حریق
- حس کننده های متصل به سقف ممکن است خراب شده و غیر فعال شوند	- حس کننده های متصل به سقف ممکن است خراب شده و غیر فعال شوند	- فعال	- فعال	سیستم تشخیص و اعلام حریق
- بعضی از چراغها می افتند - منبع انرژی ممکن است قطع شود	- بعضی چراغها می افتند - انرژی ممکن است از طریق ژنراتور اضطراری تأمین شود	- فعال	- فعال	روشنایی اضطراری
- جابجایی یا واژگونی روی تکیه گاه ها - قطع اتصالات - ژنراتورهای دیزلی فعال نمی شوند	- جابجایی روی تکیه گاه ها - بعضی ممکن است فعال نباشند - منبع انرژی اضطراری فعال می شود	- اکثراً فعال - منبع انرژی اضطراری فعال می شود - منبع انرژی ممکن است برای تأمین بخشی از نیازها باشد	- فعال - در صورت نیاز شامل منبع انرژی اضطراری	سیستم توزیع برق
- خرابی وسیع - خطر سقوط چراغهای سنگین تر از ۱۰۰ نیوتن در مناطق پر ازدحام جلوگیری می شود	- خرابی وسیع - خطر سقوط چراغهای سنگین تر از ۱۰۰ نیوتن جلوگیری می شود	- خرابی جزئی - خرابی بعضی چراغهای آویز	- خرابی ناچیز	اتصالات چراغها

جدول ت ۱-۹: سطوح عملکرد ساختمان

سطوح عملکرد سازه						سطوح عملکرد اجزای غیر سازه‌ای
لحاظ نشده S-۶	آستانه فروریزش S-۵	ایمنی جانی محدود S-۴	ایمنی جانی S-۳	خرابی محدود S-۲	قابلیت استفاده بی وقفه S-۱	
*	*	*	*	A-۲	خدمت رسانی بی وقفه A-۱	خدمت رسانی بی وقفه N-A
*	*	*	B-۳	B-۲	قابلیت استفاده بی وقفه B-۱	قابلیت استفاده بی وقفه N-B
C-۶	C-۵	C-۴	ایمنی جانی C-۳	C-۲	C-۱	ایمنی جانی N-C
D-۶	D-۵	D-۴	D-۳	D-۲	*	ایمنی جانی محدود N-D
نیازی به بهسازی نیست	آستانه فروریزش E-۵	E-۴	*	*	*	لحاظ نشده N-E

سطوح عملکرد ساختمان که با علامت * نشان داده شده است دارای اختلاف زیاد بین سطح عملکرد اجزای سازه‌ای و غیرسازه‌ای می‌باشد به همین جهت توصیه نمی‌شوند.

ت ۱-۶- راهبردهای بهسازی

در انتخاب راهبرد بهسازی ملاحظات فنی، اقتصادی، عملکردی، اجرایی و... می‌بایست همزمان به کار رود.

ت ۱-۷- تحلیل خطر زلزله

ت ۱-۷-۱- کلیات

ت ۱-۷-۲- طیف طرح شتاب

سطح خطر: برابر است با درصد احتمال وقوع زلزله در یک بازه زمانی مورد نظر (طول عمر مفید سازه) در تحلیل خطر سطوح مختلفی در ادبیات و عمل مطرح است نظیر MCE, MPE, DBE و ... که در این دستورالعمل سطوح خطر به صورت زیر تعریف می‌شوند:

سطح خطر ۱: این سطح خطر براساس ۱۰٪ احتمال رویداد در ۵۰ سال که معادل دوره ی بازگشت ۴۷۵ سال است تعیین

می‌شود. سطح خطر-۱ در استاندارد ۲۸۰۰ ایران «زلزله طرح» (DBE) نامیده می‌شود.

سطح خطر ۲: این سطح خطر براساس ۲٪ احتمال رویداد در ۵۰ سال که معادل دوره ی بازگشت ۲۴۷۵ سال است تعیین می شود. سطح خطر-۲ به عنوان «بیشینه زلزله محتمل» (MPE) نامیده شده است.

سطح خطر انتخابی (زلزله با هر احتمال رویداد - در ۵۰ سال): این سطح خطر برای موارد خاص و با ملاحظات ویژه مناسب می باشد.

ت ۱-۲-۷-۱- فرآیند استفاده از شکل طیف شتاب

ت ۱-۱-۲-۷-۱- طیف استاندارد ۲۸۰۰

تفسیر ندارد.

ت ۱-۱-۲-۷-۱- طیف دستورالعمل

برآورد مقدار شتاب طیفی در دوره تناوب ۰,۲ و ۱ ثانیه از روشهای زیر به دست خواهد آمد:

۱. در صورت وجود نقشه های خطر لرزه ای به صورت پرینت شده یا الکترونیکی، پارامترهای شتاب طیفی مستقیماً از آنها به دست خواهد آمد. مقادیر مابین خطوط کانتور می بایست میانگین گیری شوند.

۲. انجام تحلیل خطر ویژه ساختگاه برای محاسبه مقادیر شتاب طیفی

۳. استفاده از پارامترهای طیف پاسخ شتاب طراحی که برای تاثیرات ساختگاهی محاسبه شده است.

ت ۱-۲-۷-۱- فرآیند استفاده از شکل طیف حاصل از تحلیل خطر زلزله ویژه ساختگاه

ت ۱-۲-۲-۷-۱- طیف خطر یکنواخت

- طیف های با شکل ثابت

طیف های با شکل ثابت براساس داده های تجربی از طیف های پاسخ زمین لرزه ها و با تعریف ضرایب خاص برای میرایی مختلف ارائه می شوند. مثل طیف های مندرج در آئین نامه ها و طیف نیومارک-هال، که براساس تجربه شکل خاصی برای طیف ها ارائه شده است. در این طیف های با شکل ثابت شتاب طیفی با شبه سرعت طیفی با رابطه زیر به هم مرتبطند:

$$S_a = \omega S_v = \frac{2\pi}{T} S_v \quad \text{(ت ۱-۱)}$$

به نحوی که در آن S_a شتاب طیفی، ω فرکانس زاویه ای، T زمان تناوب جنبش و S_v شبه سرعت طیفی است، در محدوده سرعتهای طیفی ثابت، شتاب طیفی را در هر زمان تناوب می توان با سرعت در زمان تناوب یک ثانیه با یک ضریب مرتبط نمود.

پارامترهای شبه طیفی PSV و شبه شتاب طیفی PSA که بر حسب SD تغییر مکان و فرکانس زاویه ای ω و به صورت $PSV = \omega SD$ و $PSA = \omega^2 SD$ بیان می شوند، ویژگی هایی دارند که از جنبه عملی مورد توجه است. شبه سرعت PSV در فرکانس های بالا به بیشینه سرعت نسبی SV نزدیک، در فرکانس های میانی عملاً با آن برابر، اما در فرکانس های پائین با آن اختلاف دارد. شبه شتاب PSA در میرایی صفر برابر با بیشینه شتاب زمین است، ولی برای میرایی های غیر صفر، کمی با آن اختلاف دارد. در مطالعات آماری از طیفهای نرمال شده که مقدار پاسخ طیفی به مقدار جنبش زمین متناظر با آن است استفاده می شود. به عبارت دیگر، نسبت مقدارهای طیفی PSA به بیشینه شتاب زمین، نسبت مقدارهای طیفی PSV به بیشینه سرعت زمین و نسبت مقدارهای طیفی SD به بیشینه تغییر مکان زمین مورد نظر است که به آن اصطلاحاً بزرگنمایی می گویند. در بیشتر موارد، نسبت شتاب طیفی به بیشینه شتاب زمین به صورت تابعی از فرکانس یا زمان تناوب ترسیم می شود. از مطالعه شکل طیفها معمولاً در طیف پاسخ سه قسمت شناسایی می شود، قسمت فرکانس های پائین یا حوزه تغییر مکان، قسمت فرکانس های میانی یا حوزه سرعت و قسمت فرکانس های بالا یا حوزه شتاب، در هر یک از حوزه های یاد شده، کمیت جنبش زمین متناظر با آن حوزه بیشترین بزرگنمایی را احراز می نماید.

همچنین مشاهده می شود که در فرکانس های پائین (0.5 Hz یا کمتر) تغییر مکان طیفی به سمت بیشینه تغییر مکان زمین میل می کند، بدین معنی که در سیستم های بسیار انعطاف پذیر (سیستم های دارای فرکانس های پائین یا زمان تناوبهای بلند) بیشینه تغییر شکل، برابر با تغییر مکان زمین است. در فرکانس های بالا، مثلاً ۲۵ تا ۳۰ هرتز، شبه شتاب به سمت بیشینه شتاب زمین نزدیک می شود، یعنی در سیستم های صلب (سیستم هایی با فرکانس بالا یا زمان تناوبهای کوتاه)، شبه شتاب با شتاب زمین یکسان است. شکل طیفها کاملاً نامنظم و دارای دندانهای متعدد است. تکان های ثبت شده زمین و طیفهای حاصل از آنها با طیفهای پاسخ محاسبه شده از زمین لرزه های گذشته دارای شباهت هایی هستند. به عنوان مثال مطالعات انجام شده نشان می دهند که طیفهای پاسخ حاصله از شتاب نگاشتهای ثبت شده در زمینهای با نوع خاک مشابه، از نظر شکل و بزرگنمایی پاسخ شباهت دارند.

– طیف طراحی نیومارک و هال (Newmark & Hall)

در اواخر دهه شصت میلادی، نیومارک و هال یک شکل سه بخشی را برای نمایش طیفهای طراحی نرمال شده بر روی کاغذ لگاریتمی سه طرفه پیشنهاد نمودند که از سه ضریب ثابت در حوزه های فرکانس بالا، متوسط و پائین طیف (به اصطلاح حوزه شتاب، حوزه سرعت، حوزه تغییر مکان) (جدول ت ۱-۱۰)، همراه با مقادیر اوج شتاب، سرعت و تغییر مکان زمین به ترتیب برابر $1/0g$, $36in$, $48in/sec$ استفاده نمودند. ارزیابی اولیه نیومارک و هال از ضرایب، مبتنی بر بررسی ۲۸ شتابنگاشت ثبت شده در خاکهای آبرفتی بود. اوجهای طیفی (جنبش بزرگنمایی شده)، که از ضرب سه کمیت جنبش زمین در ضرایب بزرگنمایی مربوطه به دست می آیند، روی یک نمودار سه جانبه در شکل (ت ۱-۱) ارائه شده اند. تغییر مکان طیفی، سرعت طیفی و شتاب طیفی به ترتیب به موازات بیشینه تغییر مکان زمین، بیشینه سرعت زمین و بیشینه شتاب زمین رسم می شوند.

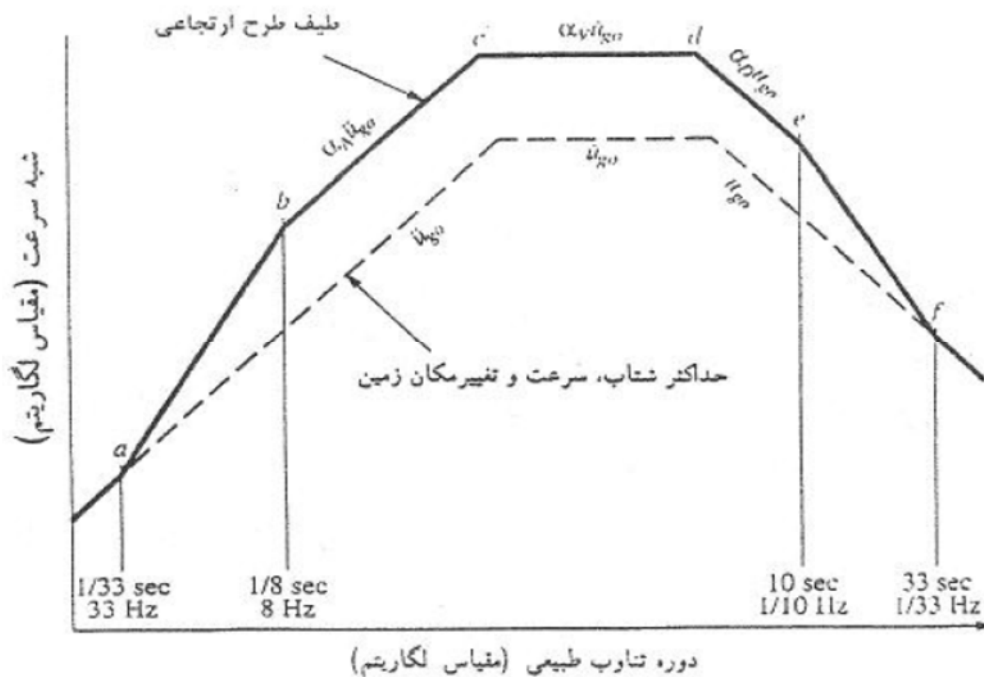

شکل (ت ۱-۱): طیف نرمال شده (نیومارک - هال)

فرکانس های واقع بین تقاطع حوزه تغییر مکان طیفی با سرعت طیفی و سرعت طیفی با شتاب طیفی، به همراه دو ناحیه مجاور آن سه منطقه بزرگمائی شده طیف را تعریف می کنند. در فرکانس نزدیک به ۶ هرتز شتابهای طیفی رو به پائین به سمت بیشینه شتاب زمین میل می کنند. فرض شده است که شتاب طیفی مربوطه به ۲٪ میرایی، بیشینه شتاب زمین را در حدود فرکانس ۳۰ هرتز قطع می کند. خطوط شیب دار شتاب طیفی نرمال شده برای سایر مقادیر میرایی به موازات خط یاد شده رسم می شوند. با میزان کردن کمیت های بزرگمائی طیف طراحی نرمال شده به نسبت شتاب طراحی در ساختگاه مورد نظر، می توان از آنها در طراحی استفاده کرد. در شکل (ت ۱-۲) طیف طراحی برای $PGA = 0.5g$ و میرایی ۵٪ مشاهده می گردد.

نیومارک و هال توصیه کردند که در صورت نبود اطلاعات دیگر، نسبت بیشینه سرعت زمین به بیشینه شتاب زمین PGV/PGA برابر $48in/sec/g$ ($122 cm/sec/g$) برای خاک و $36in/sec/g$ ($92 cm/sec/g$) برای زمینهای سنگی اختیار شود. به علاوه برای اطمینان از اینکه طیف، دارای یک پهنای فرکانس کافی برای پوشاندن زمین لرزه های گوناگون می باشد، توصیه کردند که نسبت $PGA.PGD/PGV^2$ برابر ۶ در نظر گرفته شود. نسبتهای $PGA.PGD/PGV^2$ و PGV/PGA برای به دست آوردن سرعت و تغییر مکان زمین در مواقعی که تنها PGA در دسترس باشد، استفاده می شوند. این مقادیر یعنی PGD و PGV در مقادیرهای بزرگمائی به ترتیب در نواحی فرکانس میانی و فرکانس پائینی ضرب می شوند تا طیف طرح ساختگاه به دست آید.

- طیف های طرح با خطر ثابت

برای ترسیم طیف های با خطر ثابت باید مراحل زیر طی شود :

الف : بیشینه شتاب زمین در محل ساختگاه (برای سطح خطر مورد نظر، سطح خطر-۱ یا سطح خطر-۲) برآورد گردد.

ب : جنس خاک در محل ساختگاه در نظر گرفته می شود و براساس نوع زمین (سنگی یا آبرفتی) دسته ضرایب تقویت مربوط انتخاب گردد.

ج : براساس سطح مورد نظر (میانگین یا میانگین به علاوه انحراف معیار) برآورد مقدارهای طیفی برای میرایی های مختلف مثلاً از جدول (ت-۱) صورت گیرد.

براساس برآوردهای خطر با رهیافت احتمالی نسبت به تهیه نقشه های شتاب طیفی و طیف های با خطر ثابت اقدام می شود. در برآورد خطر با رهیافت احتمالی مراحل زیر باید به ترتیب صورت گیرد :

الف- ابتدا با شناسائی گسلهای منطقه و بررسی لرزه خیزی به تعیین پهنه های چشمه های لرزه زا اقدام گردد.

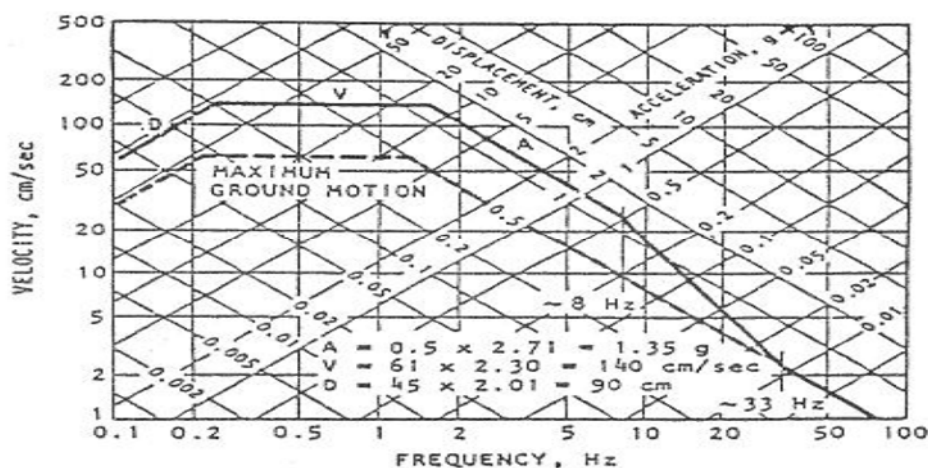

شکل (ت-۱): طیف نرمال شده برای $PGA=0.5g$ و میرایی 5 %

جدول (ت-۱): مقادیر ضرایب تقویت*

صدک ۸۴ ام			میانگین			ضریب میرایی (%)
F_a	F_v	F_d	F_a	F_v	F_d	
۵/۱۰	۳/۸۴	۳/۰۴	۳/۶۸	۲/۵۹	۲/۰۱	۰/۵
۴/۳۸	۳/۳۸	۲/۷۳	۳/۲۱	۲/۳۱	۱/۸۲	۱
۳/۶۶	۲/۹۲	۲/۴۲	۲/۷۴	۱/۰۳	۱/۶۳	۲
۳/۲۴	۲/۶۴	۲/۲۴	۲/۴۶	۱/۸۶	۱/۵۲	۳
۲/۷۱	۲/۳۰	۲/۰۱	۲/۱۲	۱/۶۵	۱/۳۹	۵
۲/۳۶	۲/۰۸	۱/۸۵	۱/۸۹	۱/۵۱	۱/۲۹	۷
۱/۹۹	۱/۸۴	۱/۶۹	۱/۶۴	۱/۳۷	۱/۲۰	۱۰
۱/۲۶	۱/۳۷	۱/۲۸	۱/۱۷	۱/۰۸	۱/۰۱	۲۰

* به نقل از نیومارک و هال

ب- رابطه کاهندگی طیفی (رابطه ای که در آن مقدارهای شتاب و پارامترهای بزرگا و فاصله از گسل بر اساس زمان تناوبهای مختلف قابل محاسبه باشد) به تحلیل خطر زلزله با رهیافت احتمال پرداخته می شود.

ج - نقشه های پهنه بندی شتاب برای یک دوره بازگشت خاص و در زمان تناوبهای مورد نظر (مثلاً ۱/۰، ۲/۰، ۳/۰، ۵/۰، ۲ ثانیه) قابل ارائه می باشد.

د - براساس مقدرهای حاصله شتاب طیفی (مقدارهای شتاب که برای زمان تناوبهای خاص به دست آمده اند) در محل های موردنظر (یک یا چند مختصات جغرافیائی خاص) می توان تغییرات شتاب طیفی را برای زمان تناوبهای مختلف نشان داد. به چنین نموداری طیف با خطر ثابت می گویند.

در اینجا مثالی از مراحل یاد شده فوق برای برآورد طیف با خطر ثابت برای ناحیه تهران ارائه می گردد.

در شکل (ت ۱-۳) گسلهای ناحیه تهران و پیرامون به شعاع بیش از ۱۰۰ کیلومتر نشان داده شده است. همانطور که در این شکل مشخص است فقط گسلهای بنیادی ارائه شده اند (گسلهایی که بیش از ۱۰ کیلومتر طول دارند) و همچنین به عنوان گسل کوارترن (گسل جوان که احتمال فعالیت آن می رود) شناخته می شوند. در شکل (ت ۱-۴) پهنه های چشمه های لرزه زا در ناحیه تهران براساس گسلهای ارائه شده در شکل (ت ۱-۳) و همچنین لرزه خیزی ناحیه مشخص شده اند. همانطور که در این شکل آمده است، چشمه های لرزه زا به صورت «پهنه» ارائه شده اند چرا که لرزه خیزی در ناحیه پیرامون هر گسل بزرگ چندین گسل کوچکتر که به صورت قطعه ای به موازات یا به دنبال هم و در نزدیک آن گسل بزرگ واقع بوده اند، قابل اطلاق می باشد. براساس رابطه کاهندگی طیفی که به صورت زیر معرفی می شود مقدرهای شتاب طیفی S_a بدست می آید.

$$\log S_a(T) = a(T) \cdot M + b(T) \cdot X - \log X + C_i(T) \cdot S_i + \sigma_i(T) \cdot P \quad (ت ۱-۲)$$

در این رابطه S_a شتاب طیفی، M بزرگای زلزله، X فاصله تا کانون زلزله (به نحوی که $X = \sqrt{d^2 + h^2}$ ، d فاصله سطحی تا گسل و h ژرفای کانونی قابل اطلاق به هر بزرگا روی گسل) و C_i ضریب خاک و σ_i ضریب انحراف معیار می باشد. این ضرائب برحسب زمان تناوب های مختلف (مثلاً ۱/۰، ۲/۰، ۳/۰، ۵/۰، ۱ و ۲ ثانیه) در دسترس است و شتاب طیفی برای زمان تناوب مورد نظر را می توان به دست آورد، مثلاً برای زمان تناوب ۱/۰ ثانیه رابطه فوق را باید به صورت زیر نوشت:

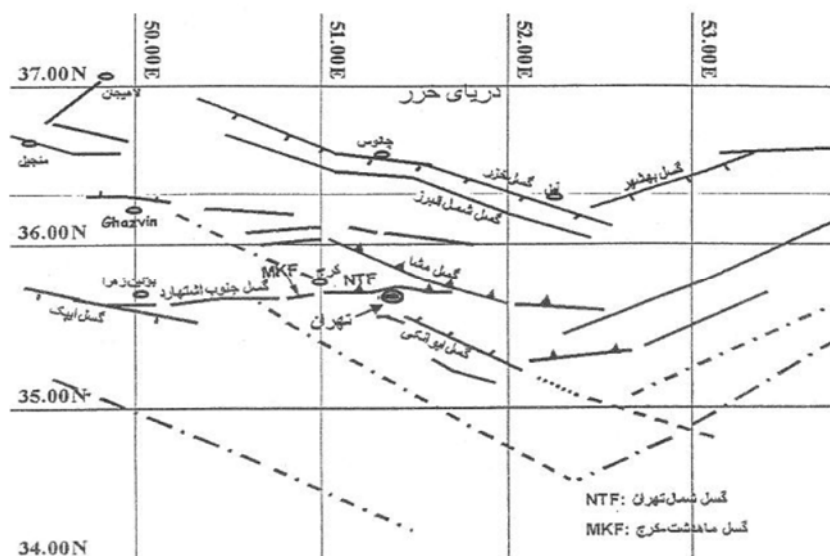

شکل (ت ۱-۳): گسلهای بنیادی ناحیه تهران

$$\log S_a(0.1) = a(0.1)M + b(0.1)X - \log X + C_i(0.1) S_i + \sigma_i(0.1) \cdot P \quad (3-1)$$

با قراردادن ضرایب a , b , c و σ که برای 0.1 ثانیه برآورد شده اند، برای S_a برای 0.1 ثانیه به دست می آید. نتیجه چنین برآوردی برای سطح دوره بازگشت ۴۷۵ سال در زمان تناوبهای 0.1 ، 0.2 ، 0.3 ، 0.5 ، 1 و 2 ثانیه برای ناحیه تهران (مؤلفه های افقی و قائم) در شکل های (ت ۱-۵ و ت ۱-۶) با استفاده از رابطه های به دست آمده برای ایران (۱۹۹۹) ارائه شده است.

همچنین برای ۳ نقطه انتخابی در شهر تهران (در بخش های شمالی- مرکزی و جنوبی تهران، به مختصات های $51/4$ شرقی و $35/6$ شمالی، $51/4$ شرقی و $35/7$ شمالی، $51/4$ شرقی و $35/8$ شمالی)

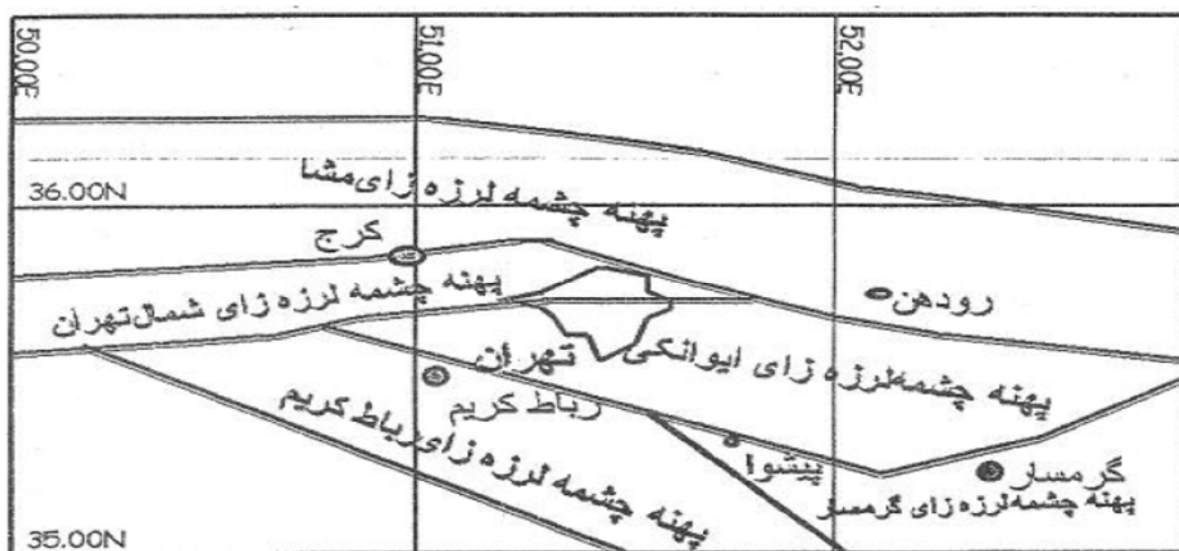

شکل (ت ۱-۴): پهنه های چشمه های لرزه زا در ناحیه تهران

طیف های با خطر ثابت در شکل (ت ۱-۷) برای دوره بازگشت ۴۷۵ سال با استفاده از رابطه های یاد شده (نتایج ارائه شده در شکل‌های (ت ۱-۵ تا ت ۱-۶) ارائه شده است.

ت ۱-۷-۲-۲-۲-۲-۷-۱ طیف طرح آماری

ت ۱-۷-۳-انتخاب شتاب نگاشت سازگار با خطر زلزله

در توسعه جنبش‌های ویژه ساختگاه ها و شتابنگاشت‌ها باید در نظر داشت که ویژگی جنبش شدید زمین هم براساس مشخصات زمین ساختی و هم بر اساس مشخصات خاک محل ساختگاه می تواند تحت تاثیر قرار گیرد. از ویژگی‌های مهم در مورد ساختمانهای با زمان تناوب بلند این است که جنبش حوزه نزدیک می تواند موجب پالس های زمان تناوب بلند گردد. باید توجه داشت که بر روی ساختگاههای سنگی جنبش فرکانس بالاتر خواهد بود (و هرچه ساختگاه سخت تر باشد این ویژگی فرکانس بالا بیشتر خواهد شد). جنبش نیز با بزرگا و فاصله از سرچشمه زمین ساختگاه مربوط است.

برای تحلیل‌های غیرخطی تعداد تاریخچه زمانی‌های مورد نیاز نسبت به تحلیل‌های خطی بیشتر است. چرا که پاسخهای غیرخطی ساختمان بیش از پاسخهای خطی به ویژگیهای جنش زمین و ویژگیهای محتوی طیفی پاسخ حساس است. بنابراین پاسخهای غیرخطی می‌تواند تحت تأثیر دوام، ویژگیهای فازی شدن و توالی پالس‌های جنش شدید زمین قرار گیرد.

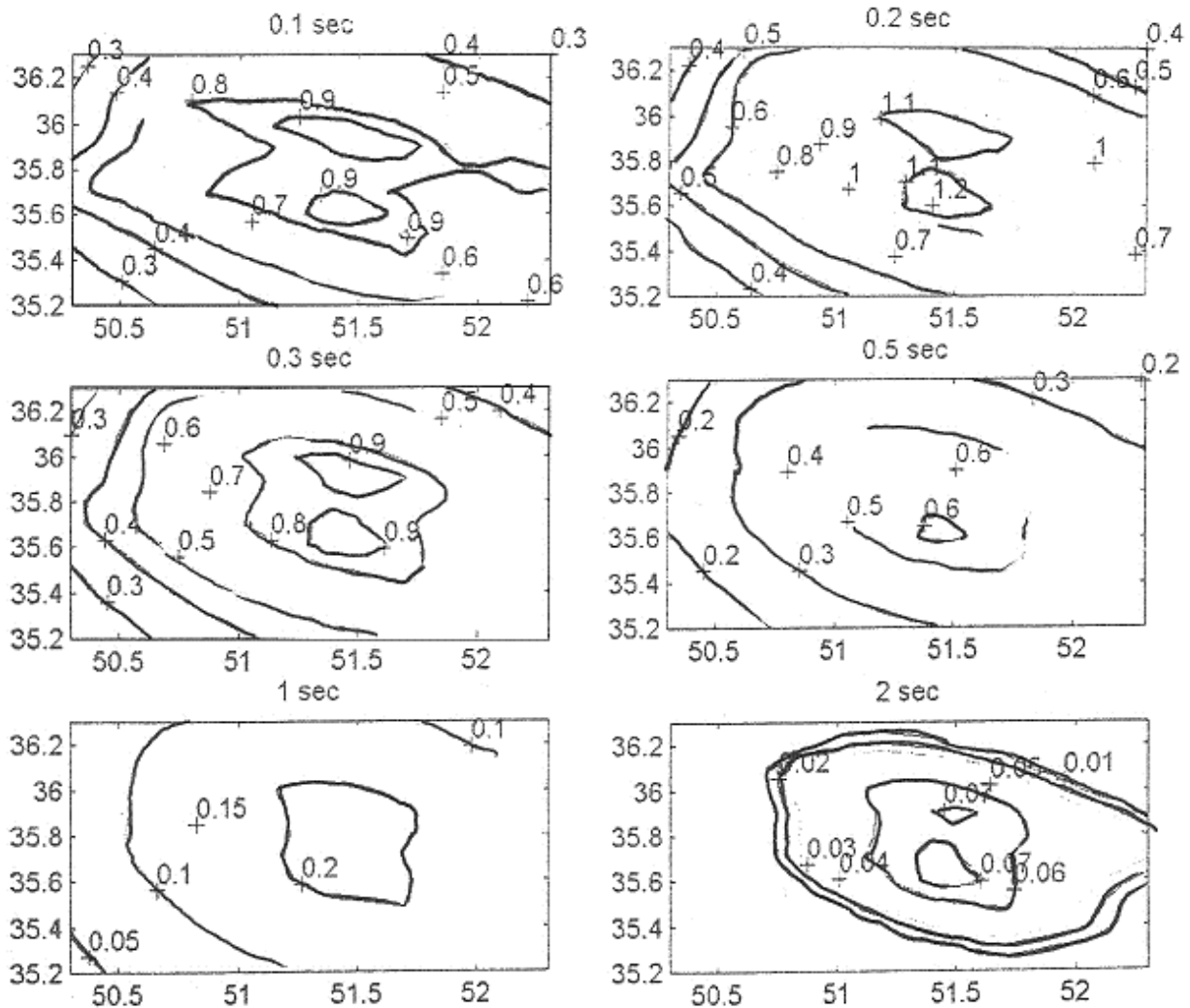

شکل (ت ۱-۵): نقشه‌های شتاب طیفی برای زمان تناوب ۰/۱، ۰/۲، ۰/۳، ۰/۵، ۱ و ۲ ثانیه برای ناحیه تهران

(مؤلفه افقی - رابطه ایران - ۱۹۹۹) در دوره بازگشت ۴۷۵ سال

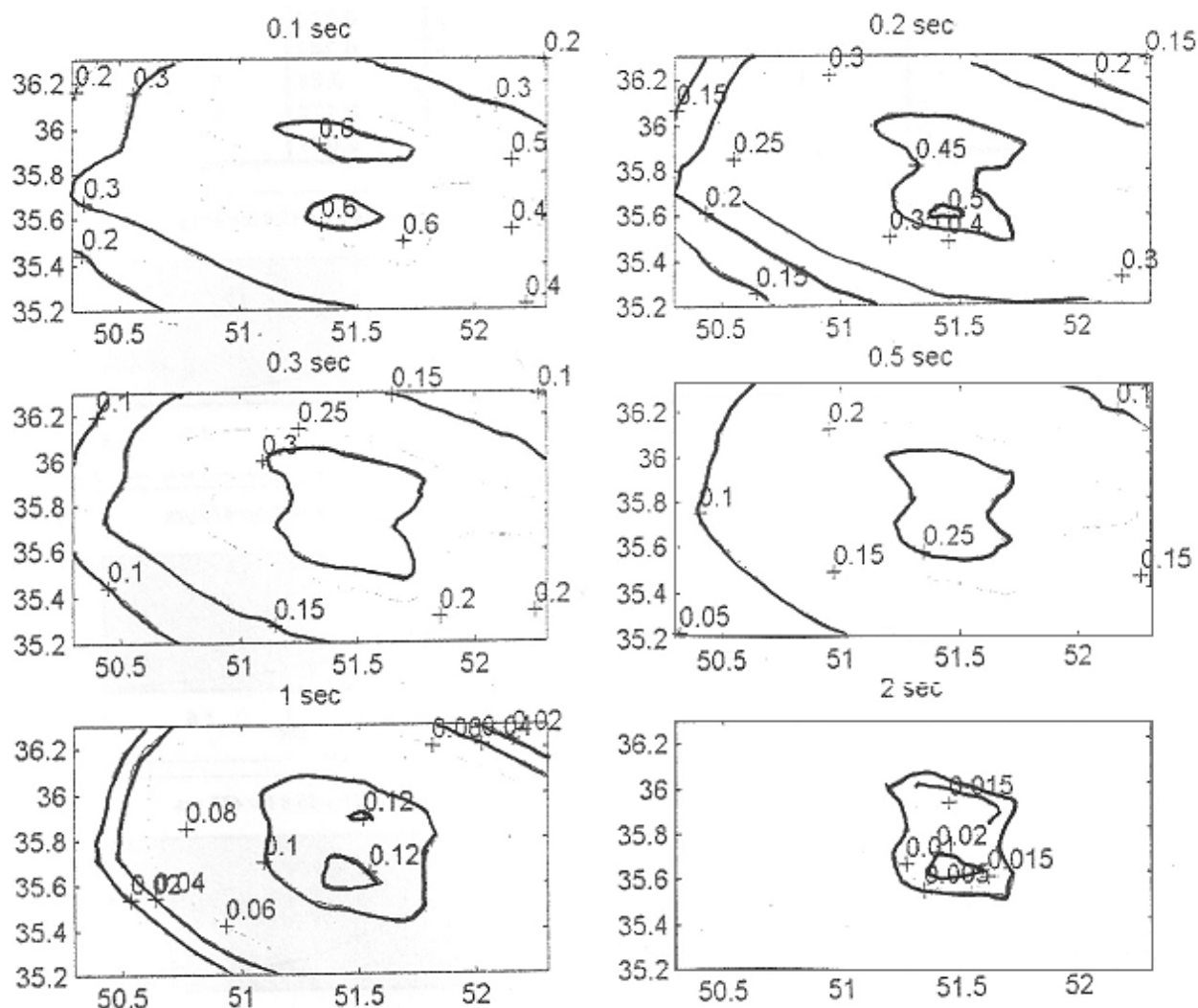

شکل (ت ۱-۶): نقشه های شتاب طیفی برای زمان تناوب ۰/۱، ۰/۲، ۰/۳، ۰/۵، ۱ و ۲ ثانیه برای ناحیه تهران

(مؤلفه قائم - رابطه ایران - ۱۹۹۹) در دوره بازگشت ۴۷۵ سال

Iran H 475 yrs

Iran V 475 yrs

Sec	51.4 35.6	51.4 35.7	51.4 35.8	Sec	51.4 35.6	51.4 35.7	51.4 35.8
0.1	0.998	0.902	0.859	0.1	0.658	0.596	0.567
0.2	1.201	1.135	1.088	0.2	0.512	0.481	0.457
0.3	0.962	0.924	0.886	0.3	0.349	0.334	0.318
0.5	0.616	0.601	0.577	0.5	0.28	0.272	0.258
1	0.229	0.225	0.215	1	0.124	0.122	0.116
2	0.073	0.072	0.069	2	0.024	0.02	0.016

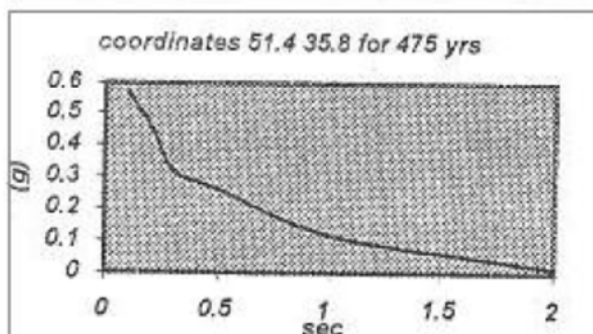
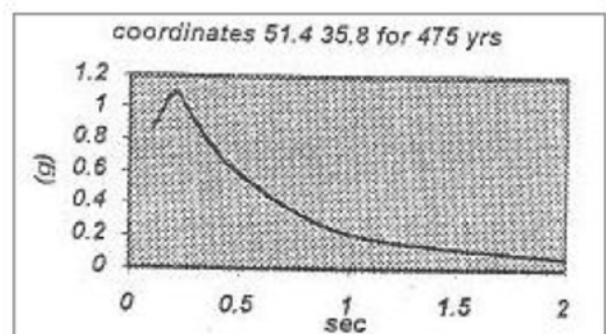
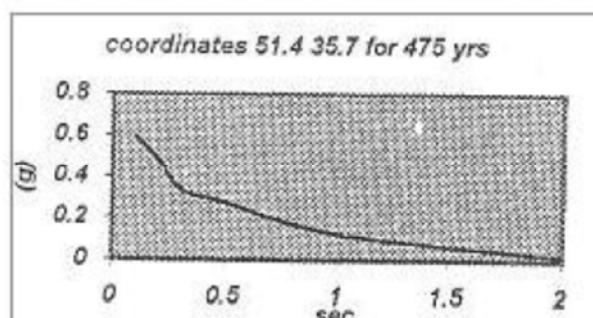
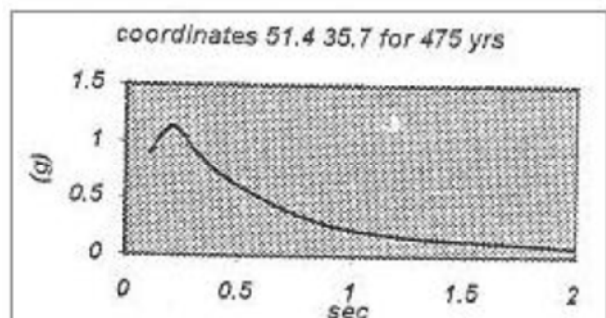
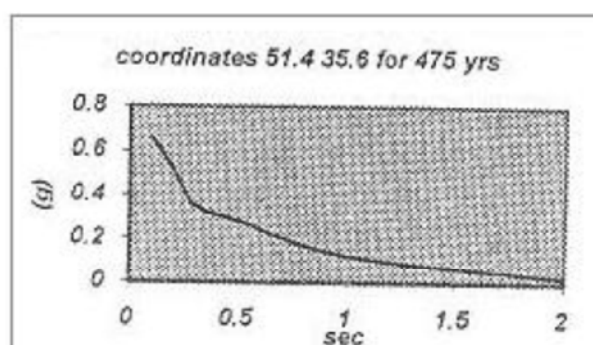
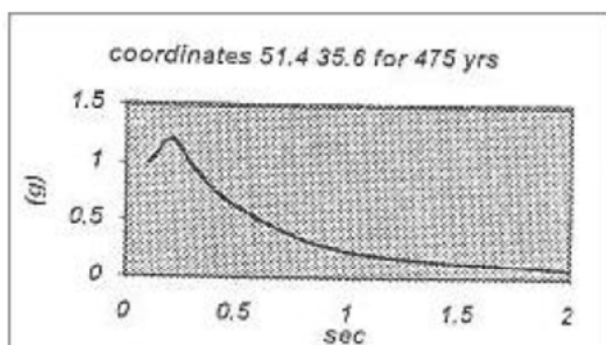

شکل (ت ۱-۷): طیف های با خطر ثابت برای دوره بازگشت ۴۷۵ سال بر اساس رابطه های کاهندگی طیفی در سه نقطه تهران

(در بخش های شمالی، مرکزی و جنوبی شهر) - مؤلفه های افقی: ستون سمت چپ، قائم: ستون سمت راست

ت ۱-۷-۴- تحلیل خطر

به منظور انجام تحلیل خطر ویژه ساختمان پس از شناسایی گسل‌های اطراف ساختمان (حداقل به شعاع ۱۰۰ کیلومتر) و تعیین پارامترهای لرزه خیزی و انتخاب رابطه‌های مناسب کاهندگی برای محل مورد مطالعه، برآورد خطر انجام می‌شود. این برآورد با استفاده از دو رهیافت تعینی و احتمالی صورت می‌گیرد.

در رهیافت تعینی براساس انتخاب بزرگا و رابطه کاهندگی و با در نظر گرفتن فاصله گسل تا ساختمان مورد نظر به برآورد شتاب حداکثر می‌پردازیم.

در رهیافت احتمالی با استفاده از روشهای آماری به برآورد سطوحی خطر مختلف برای دوره بازگشت مشخص (درصد احتمال در عمر مفید سازه) می‌پردازیم.

مراحل تحلیل خطر ویژه ساختمان

رهیافت احتمالی به ترتیب مراحل زیر انجام می‌شود این مراحل در شکل (ت ۱-۸) نشان داده شده‌اند.

مراحل کلی تحلیل خطر عبارتند از :

- تعیین چشمه‌های لرزه‌ای یا موثرترین چشمه لرزه‌ای در ایجاد خطر و مدلسازی آنها به صورت خطی و یا سطحی
- تعیین تابع چگالی احتمال فاصله ساختمان از چشمه لرزه‌ای

(تابع توزیع احتمال رخداد بزرگ‌های مختلف را می‌توان از رابطه گوتنبرگ - ریشتر به دست آورد).

$$F_M(m) = P(M \leq m | m_{\max} > M > m_{\min}) = \frac{N_{m_{\min}} - N_m}{N_{m_{\min}} - N_{m_{\max}}} = \frac{\lambda_{m_{\min}} - \lambda_m}{\lambda_{m_{\min}} - \lambda_{m_{\max}}} = C(1 - e^{-\beta(m - m_{\min})}) \quad (\text{ت } ۴-۱)$$

- تعیین تابع چگالی احتمال بزرگی زلزله محتمل در پهنه یا ساختمان مورد نظر
- انتخاب روابط کاهندگی مناسب و سازگار با لرزه زمین ساخت منطقه
- برآورد احتمالی خطر با منظور نمودن عدم قطعیت‌های ذاتی و تصادفی و محاسبه منحنی خطر (پارامتر شتاب طیفی زلزله بر حسب احتمال وقوع سالیانه در زمان تناوبهای مختلف)

با در دست داشتن تابع چگالی احتمال بزرگای هر چشمه $(f_M(m))$ ، تابع چگالی احتمال فاصله نقطه آغاز گسلش زمین تا محل ساختمان $(f_R(r))$ و تابع توزیع احتمال رخداد سطوح مختلف شدت لرزه‌ای به شرط رخداد بزرگای m در فاصله r از ساختمان، می‌توان احتمال فراگذشت پارامتر جنبش زمین از یک سطح مشخص را از رابطه زیر به دست آورد :

$$P(IM > x) = \sum_{i=1}^{n_{\text{sources}}} \lambda(M_i > m_{\min}) \int_{m_{\min}}^{m_{\max}} \int_0^{r_{\max}} P(IM > x | m, r) f_{M_i}(m) f_{R_i}(r) dr dm \quad (\text{ت } ۵-۱)$$

- در رابطه فوق، $\lambda(M_i > m_{\min})$ نرخ رخداد زلزله‌های بزرگتر از m_{\min} برای چشمه i ام است. $P(IM > x)$ احتمال

- رخداد سالیانه $IM > X$ است که IM پارامتر جنبش زمین مورد نظر است (مثلاً شتاب حداکثر زمین یا شتاب طیفی در زمان تناوب مشخص و ...) و عکس آن بیانگر دوره بازگشت رخداد زلزله‌های بزرگتر از آن است. $N_{sources}$ تعداد چشمه‌های منظور شده است. شایان ذکر است که عبارت $P(IM > x) | m, r$ از رابطه کاهندگی انتخابی به دست می‌آید.
- تعیین پارامتر شتاب حداکثر زمین در سطح مدنظر و نیز طیف خطر یکنواخت

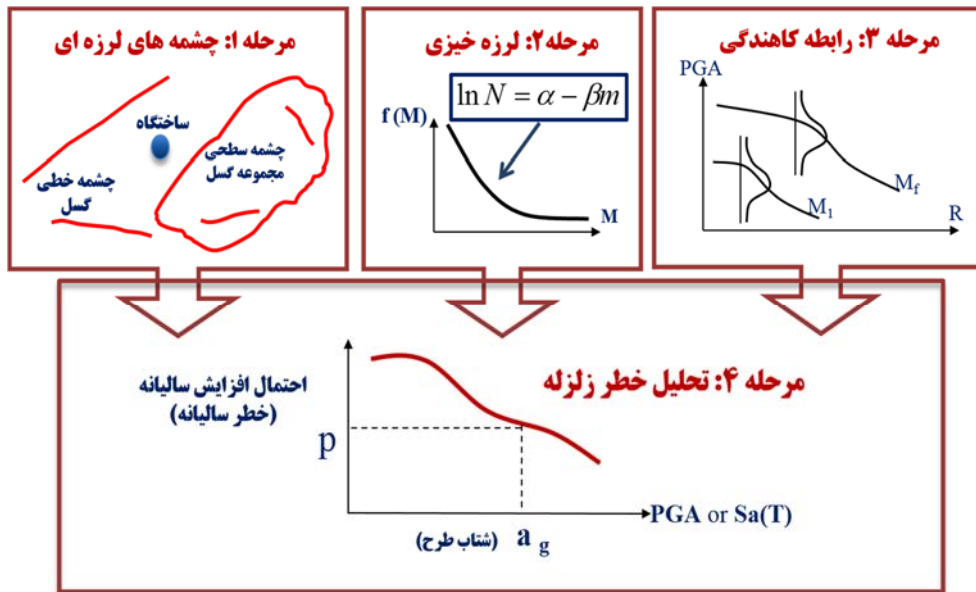

شکل (ت ۸-۱): گام های اصلی تحلیل خطر

۱. تعیین گسله‌های فعال به شعاع R کیلومتری از ساختگاه

R بر حسب نوع ساختگاه و سازه ای که در آن ساخته خواهد شد، تعیین می‌گردد. برای ساختمانهای مهم $R=150\text{km}$ برای ساختمانهای معمولی $R=100\text{km}$ می‌باشد. تعیین گسله‌های فعال یک منطقه باید با نظر متخصص تکنونیک باشد. نمونه ای از این کار در شکل (ت ۹-۱) مشخص است.

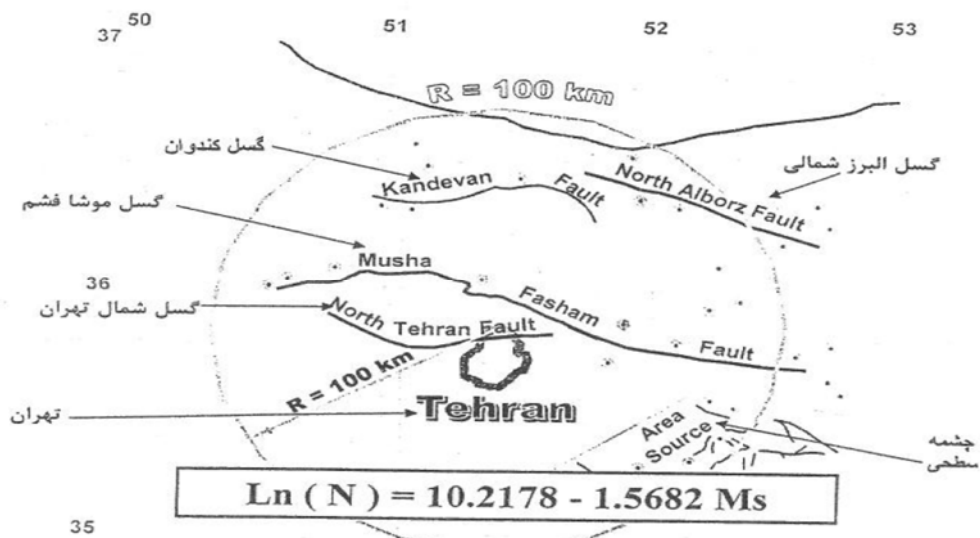

شکل (ت ۹-۱): تعیین گسله‌های فعال به شعاع ۱۰۰ کیلومتر در اطراف تهران

۲. لرزه خیزی

براساس سابقه لرزه خیزی منطقه و با توجه به بررسی های آماری داده های موجود از منطقه، پارامترهای لرزه خیزی برای هر گسل فعال یا هر چشمه لرزه زای ناحیه ای مشخص می گردد. ضرائب رابطه دوره بازگشت بزرگا برای هر ناحیه برآورد می گردد. (نظیر شکل ت ۹-۱)

۳. انتخاب رابطه کاهندگی

انتخاب رابطه کاهندگی باید از میان رابطه های تهیه شده برای منطقه مورد مطالعه یا هر رابطه دیگری که متناسب با شرایط این منطقه باشد، صورت گیرد. رابطه کاهندگی برای ایران مطابق مدل زیر ارائه شده است :

$$\log A = a.M + b.X - \log X + C_i S_i + \sigma_i P \quad (ت ۶-۱)$$

که در آن M بزرگا، X فاصله تا کانون زلزله، S رده ساختگاه (از یک تا چهار) است و a و b و c به ترتیب ضرائب بزرگا، فاصله و ساختگاه و σ انحراف معیار می باشد.

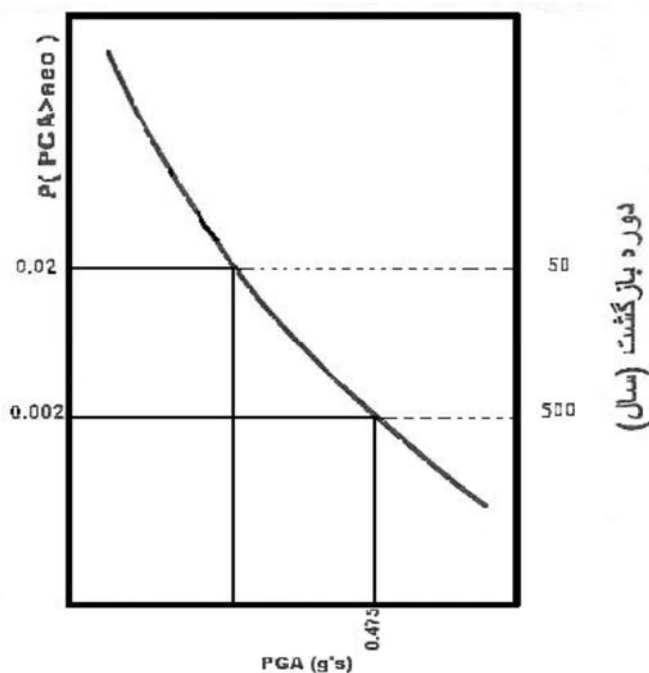

شکل (ت ۱۰-۱) : منحنی خطر براساس احتمال وقوع (یا دوره بازگشت به سال)

برای سطوح مختلف خطر براساس شتاب حداکثر

۴. تحلیل خطر

از ترکیب احتمالاتی مراحل ۱ و ۲ و ۳، منحنی خطر برای پارامتر طراحی (شتاب، شدت، شتاب طیفی و ...) برآورد می شود. منحنی خطر در شکل (ت ۱۰-۱) نشان داده شده است.

تفسیر فصل ۲

گردآوری مدارک و اطلاعات، شناخت وضع موجود

ت ۲-۱ - محدوده کاربرد

تفسیر ندارد.

ت ۲-۲ - اطلاعات وضعیت موجود ساختمان

پیش از ارزیابی ساختمان و ارائه طرح بهسازی، تا آنجا که ممکن است باید مشخصات ساختمان موجود که مستقیماً با عملکرد آن هنگام زلزله ارتباط دارد جمع آوری شود. برای این منظور از روش‌های زیر می‌توان استفاده نمود:

- ۱- بازدید محلی از ساختمان و منطقه احداث آن.
- ۲- جمع آوری مدارک فنی موجود شامل مدارک طراحی ساختمان، گزارش‌ها، تعمیرات و تغییرات احتمالی، آزمایش‌های خاک و مصالح، نقشه‌های اجرایی و دستور کارهای حین اجرا.
- ۳- جمع آوری دستورالعمل‌ها و آئین‌نامه‌های معمول در زمان اجرای ساختمان.
- ۴- انجام آزمایش‌های غیر مخرب و مخرب برای دستیابی به مشخصات اجزای سازه و مصالح ساختمان.
- ۵- مصاحبه با صاحب ساختمان، ساکنین، سرایداران، طراح سازه و معماران و پیمانکاران برای کسب اطلاع بیشتر از ساختمان و تاریخچه آن.

در مواردی که مدارک فنی کاملی هم در اختیار باشد لازم است انطباق آنها با آنچه اجرا شده است در نقاطی از ساختمان با بازدید محلی و برداشتن نازک کاری‌ها بررسی شود. برای این منظور باید ابتدا برنامه ریزی کاملی با استفاده از تحلیل‌های اولیه انجام شود تا حداقل نقاط مناسب برای برداشتن نازک کاری‌ها و انجام آزمایش‌های مخرب یا غیر مخرب تعیین گردد.

ت ۲-۲-۱ - سیستم سازه ای و پیکربندی ساختمان

بررسی پیکربندی ساختمان به منظور شناخت سیستم سازه‌ای و تعیین اعضای باربر جانبی صورت می‌گیرد. این اعضا ممکن است اعضای اصلی سازه (نظیر مهاربندها، دیوارهای برشی و تیرهای خمشی) اعضای غیر اصلی سازه نظیر تیرها با اتصال مفصلی و یا اعضای غیر سازه‌ای (نظیر تیغه‌ها و جداگرها) باشند. هر چند در طراحی سازه انتقال بارهای جانبی بر عهده اعضای اصلی سازه فرض می‌شود اما در عمل ممکن است اعضای غیراصلی و حتی اعضای غیر سازه‌ای نیز در انتقال بارهای جانبی مؤثر باشند. به همین جهت ممکن است رفتار واقعی سازه با آنچه در طراحی پیش بینی شده است اختلاف داشته باشد.

مثلاً اعضای غیر اصلی و غیر سازه‌ای می‌توانند منجر به نامنظمی ساختمان گردند. همچنین از آنجا که این اعضا معمولاً برای بارهای جانبی طراحی نشده‌اند در هنگام زلزله دچار خرابی شده و مسیر انتقال بارهای جانبی را مختل می‌سازند. به همین جهت شناسایی این اجزاء در بازدید محلی یا با استفاده از مدارک موجود در برآورد صحیح رفتار سازه می‌تواند مفید باشد.

برای پیش‌بینی صحیح رفتار سازه هنگام زلزله لازم است نوع و نحوه رفتار اعضای آن (نظیر تیرها، ستون‌ها و دیافراگم‌ها) نیز شناسایی شود. برای این منظور باید مشخصات مقطع و نحوه اتصال هر یک از اعضا به سازه شناسایی شود.

ت ۲-۲-۲- مشخصات مصالح

مشخصات مصالح شامل کرانه پائین مقاومت و مقاومت مورد انتظار اعضای سازه به منظور تعیین ظرفیت باربری (کرانه پائین ظرفیت اعضا و ظرفیت مورد انتظار) و ظرفیت تحمل تغییر شکل اعضا باید برآورد شود تا با استفاده از آن حداکثر نیرویی که هر عضو می‌تواند تحمل کند یا به اعضای دیگر سازه منتقل نماید تعیین شود. برآورد ظرفیت تحمل تغییر شکل نیز برای بررسی وضعیت اعضا هنگامی که تغییر شکل سازه به آنها تحمیل می‌گردد ضروری است.

ت ۳-۲-۲- مشخصات پی و ساختگاه

مشخصات پی و ساختگاه و اطلاعات ژئوتکنیکی را می‌توان از مدارک طراحی یا نقشه‌های اجرایی پی استخراج نمود. همچنین می‌توان از اطلاعات موجود از نقاط اطراف محل ساختمان استفاده کرد. اطلاعات ژئوتکنیکی باید شامل اطلاعات لازم برای بررسی پایداری خاک از نظر استعداد لغزش یا روانگرایی و نیز آثار ناشی از تغییر تراز سطح زمین به واسطه ساخت و سازهای اطراف ساختمان باشد. همچنین در بازدید محلی باید به ترک‌های احتمالی ایجاد شده در ساختمان به عنوان نشانه‌ای از ضعف باربری پی‌ها توجه داشت.

ت ۴-۲-۲- ساختمانهای مجاور

هرچند ساختمانها معمولاً مستقل از ساختمانهای مجاور آنها طراحی می‌شوند. اما در مواردی که ساختمانها نزدیک یا در تماس با هم ساخته شده باشند رفتار آنها هنگام زلزله نمی‌تواند مستقل از هم باشد. همچنین در ساختمانهایی که به دلیل بزرگی ابعاد یا اختلاف ارتفاع دارای درز انقطاع می‌باشند چنانچه فاصله درز به اندازه کافی در نظر گرفته نشده باشد احتمال برخورد دو بخش ساختمان و تخریب موضعی یا حتی کلی وجود دارد. برای بررسی اندرکنش ساختمانهای مجاور هم، لازم است رفتار هر یک هنگام زلزله مورد بررسی قرار گیرد. برای این منظور لازم است در صورتی که بین دو ساختمان اجزاء مشترکی وجود دارد، شناسایی شود و میزان تغییر مکان جانبی هر یک از دو ساختمان برآورد گردد. ممکن است دسترسی به اطلاعات لازم از ساختمان مجاور به دلیل آنکه در مالکیت شخص دیگری است میسر نباشد. در این صورت لازم است بر مبنای فرضیات و مشخصات ظاهری ساختمان اطلاعات مورد نظر حدس زده شود.

ت ۱-۴-۲-۲- برخورد ساختمانهای مجاور

اگر ساختمان‌هایی که دارای ارتفاع یکسان هستند و ارتفاع طبقات مساوی دارند و کفها در یک تراز می‌باشند، به هم کوبیده شوند، کفها با هم برخورد خواهند داشت، که معمولاً این برخورد به عناصر غیر سازه‌ای آسیب می‌رساند، اما در صورتی که طبقات هم تراز نباشند، کفها با ستونهای ساختمان مجاور برخورد داشته و می‌تواند باعث آسیب سازه‌ای گردد.

در ساختمان‌هایی که دارای ارتفاع متفاوت هستند، ساختمان کوتاهتر به عنوان تکیه‌گاه برای ساختمان بلندتر عمل نموده و بار ناگهانی بر ساختمان کوتاه‌تر اعمال خواهد شد، که آسیب گسترده‌ای در آن ایجاد خواهد کرد.

هنگامی که فاصله دو ساختمان مجاور از یکدیگر، کمتر از درز انقطاع تعیین شده توسط استاندارد ۲۸۰۰ ایران باشد، هنگام زلزله و ایجاد تغییر مکان جانبی در هر یک از دو ساختمان، برخورد آنها به یکدیگر و ایجاد خرابی موضعی یا کلی ساختمانها محتمل است. در این دستورات عمل فاصله مناسب برای درز انقطاع مطابق استاندارد ۲۸۰۰ در نظر گرفته می شود. در این صورت حتی اگر دو ساختمان در فاز مقابل یکدیگر ارتعاش کنند پیش بینی می شود ضربه ای به یکدیگر وارد نسازند.

در صورتی که فاصله مناسب بین دو ساختمان وجود نداشته باشد و در طرح بهسازی نیز چنین فاصله ای ایجاد نگردد، احتمال برخورد دو ساختمان وجود خواهد داشت. در این صورت به دلیل ایجاد خرابیهای موضعی در محل برخورد و خرابی اجزاء غیرسازه ای و ایجاد ارتعاشات با تواتر بالا، بهسازی ساختمان هیچگاه نمی تواند در سطح بهسازی ویژه قرار گیرد، به همین جهت لازم است قبل از اقدام به بهسازی اجزای ساختمان به این نکته توجه شود.

ت ۲-۲-۴-۲- اجزای مشترک بین ساختمانها

اجزای مشترک بین ساختمانها مانند دیوار مشترک بین دو ساختمان می تواند به دو دلیل خطرناک باشد.

۱- ممکن است هنگام وقوع زلزله، یکی از ساختمانها عضو مشترک را با خود جابجا کرده و از ساختمان دیگر جدا کند و منجر به خرابی بخشی از آن ساختمان شود.

۲- هرگاه هر دو ساختمان به صورت واحد عمل کنند، توزیع نیروهای اینرسی نسبت به حالت دو ساختمان مجزا تغییر کرده و لذا ممکن است نیروهای بیشتری از بعضی از اجزای سیستم لرزه بر طلب شود.

خطرات احتمالی ناشی از وجود اجزای مشترک، پس از بررسی باید به اطلاع مالک یا مالکین ساختمانها رسانده شود تا تصمیم مقتضی در این خصوص اتخاذ گردد.

ت ۲-۲-۴-۳- آسیب ناشی از ساختمان مجاور

خطرات ناشی از ساختمانهای مجاور نظیر سقوط آوار، نشت مواد شیمیایی خطرناک، آتش سوزی یا انفجار که ممکن است در عملکرد ساختمان مورد ارزیابی در هنگام زلزله تاثیر گذار باشند باید بررسی شده و مالک ساختمان را از این خطرات احتمالی مطلع ساخت. در چنین مواردی سخت کردن بخشی از ساختمان که احتمال برخورد با ریزش آوار یا مخاطرات دیگر از ساختمان مجاور را دارد می تواند مفید باشد. به هنگامی که عملکرد استفاده بی وقفه از ساختمان مد نظر باشد این مخاطرات نباید باعث انسداد راه های خروجی ساختمان شود. به منظور ارزیابی اولیه و بررسی پتانسیل های خرابی ناشی از سقوط آوار، آتش سوزی و انفجار، اطلاعات کافی باید از ساختمان مجاور جمع آوری گردد.

ت ۲-۳ - سطوح اطلاعات

ت ۲-۳-۱- کلیات

تفسیر ندارد.

ت ۲-۳-۲- ضریب آگاهی

ضریب K برای بیان میزان اطمینان از شناخته شده بودن ویژگی‌های اجزای ساختمان در هنگام محاسبه ظرفیت اجزاء، مورد استفاده قرار می‌گیرد. مقدار این ضریب از آگاهی بدست آمده بر پایه دسترسی به مدارک اصلی ساخت و ساز یا ارزیابی شرایط همراه با آزمایش‌های مخرب یا غیر مخرب بر روی اجزای معرفی شده، به دست می‌آید. مقدار این ضریب نشان می‌دهد که سطح آگاهی حداقل، معمول یا جامع می‌باشد. ممکن است دسترسی به اطلاعات مورد نیاز برای بهسازی یک ساختمان، به طور کامل میسر نباشد. در این صورت طرح بهسازی بر حسب میزان اطلاعات موجود و با اعمال ضریب آگاهی انجام می‌شود. هر قدر میزان اطلاعات بیشتر و مأخذ آن معتبرتر باشد ضریب آگاهی بزرگتری انتخاب می‌شود.

ت ۲-۴- مقاومت مصالح**ت ۲-۵- روش‌های آزمایش برای ارزیابی و مطالعات بهسازی لرزه‌ای ساختمان‌ها****ت ۲-۵-۱- کلیات**

هرچند در اکثر ساختمان‌های متداول مدلسازی کامپیوتری برای برآورد مشخصات دینامیکی ساختمان کفایت می‌کند، در مورد برخی از ساختمان‌های خاص مناسب است با انجام آزمایش ارتعاش اجباری یا محیطی نسبت به برآورد مشخصات دینامیکی ساختمان (زمان تناوب و نسبت میرایی) اقدام نمود. این امر عموماً برای صحت سنجی و کالیبره کردن مدلسازیهای کامپیوتری کاربرد دارد. در مورد همه ساختمانها برآورد اطلاعات مربوط به مشخصات مصالح اهمیت ویژه‌ای داشته که می‌تواند در اقتصاد طرح تاثیرگذار باشد.

ت ۲-۵-۲- تعیین خصوصیات لرزه‌ای ساختمان

در صورت نیاز به افزایش قابلیت اطمینان مدل‌های کامپیوتری در ساختمان‌های خاص، از آزمایش‌های تعیین خصوصیات لرزه‌ای استفاده می‌شود. این آزمایش‌ها به دو دسته اصلی استفاده از ارتعاشات اجباری یا استفاده از ارتعاشات موجود محیطی برای ثبت پاسخ‌های دینامیکی تقسیم می‌شود. استخراج زمان‌های تناوب و نسبت‌های میرایی مودهای مختلف ساختمان با پردازش داده‌های ثبت شده و با کمک نرم افزارها و روش‌های استاندارد انجام پذیر است.

ت ۲-۵-۳- تهیه مشخصات مصالح به کار رفته در ساختمان

گستره آزمایش‌های در محل مورد نیاز برای مصالح و ارزیابی شرایط به میزان دسترسی و صحت مدارک مربوط به اجرا و چون ساخت، کیفیت مصالح استفاده شده و اجرای عملیات ساخت و ساز و شرایط فیزیکی سازه بستگی دارد. داده‌ها همچون ویژگی‌ها و درجه کیفیت مصالح مورد استفاده در اعضا و ساخت اتصالات می‌توانند برای کاهش میزان آزمایش‌های مورد نیاز در محل به طور

موثری مورد استفاده قرار گیرند. توصیه می گردد مهندس طراح نسبت به جستجو و جمع آوری کلیه مستندات مربوط به مراحل اجرای ساختمان اقدام نماید.

اجزای فلزی ساختمان شامل ستون ها، تیرها، مهاربندها، اتصالات، تیر پیوند و دیافراگم ها می باشند. ستون ها، تیرها و مهاربندها ممکن است از نظر ساخت به وسیله ورق ها، نبشی یا ناودانی که به وسیله پرچ، پیچ یا جوش به یکدیگر متصل می شوند، تقویت شوند. احتمال دارد مصالح استفاده شده در ساخت و سازه های قدیمی تر از فولاد نرم با مقاومت تسلیم مشخص بین ۲۰۶ تا ۲۴۸ مگاپاسکال باشند. چدن اغلب در ساختمان های بسیار قدیمی از قبل از سال ۱۹۰۰ تا ۱۹۲۰ میلادی، برای ستون ها مورد استفاده می گرفت. چدن به تدریج با فولاد همراه و سپس با فولاد جایگزین شد. ابزارهای اتصال در ساخت و سازه های قدیمی تر معمولاً پیچ یا پرچ هایی از جنس فولاد نرمه بودند. این ابزار بعدها با پیچ ها یا جوش های با مقاومت بالا جایگزین شدند. عملکرد لرزه ای این اعضا به طور خاصی به شرایط مصالح موجود در محل بستگی دارد.

در انتخاب روش های بهسازی مناسب و روش اجرایی برای ساختمان های تاریخی به منظور حفظ ویژگی های منحصر به فرد آنها باید دقت کافی اتخاذ نمود.

در ساختمانهای بتنی، علاوه بر مقاومت فشاری مشخصه بتن، تنش تسلیم و مقاومت نهایی آرماتورها، بنا به مورد اطلاعات دیگری نیز لازم می شوند. مثلاً در صورت مشاهده خوردگی و خرابی در بتن و یا میلگردها لازم می شود مکانیزم و گستره خرابی مشخص شود تا این مشاهدات و ضعف آن اعضا در مدل تحلیلی هم به نحوی منظور گردند. در صورتی که به دانستن خواص دیگری از مصالح مثلاً مقاومت کششی بتن و یا کربن معادل موجود در میلگردها و نظایر این اطلاعات نیاز باشد، باید روال آزمایش و شناسایی این خواص مطابق استانداردهای معتبر صورت پذیرد.

در صورتی که مهندس طراح وضعی در بتن مشاهده کند، جهت بالا بردن ضریب اطمینان می تواند در مقدار مقاومت مورد انتظار بتن کاهش بیشتری منظور نماید. نتایج کلیه آزمایش ها باید بررسی شوند تا وجود یکی دو آزمایش با نتایج بسیار متفاوت با بقیه، نتیجه نهایی را تحت تأثیر قرار نداده باشد. در این صورت مهندس طراح می تواند با حذف یکی دو آزمایش با نتایج متفاوت از مجموع آزمایش ها نسبت به اصلاح نتایج و یا انجام آزمایش مجدد اقدام نماید.

در مورد ساختمانهای قدیمی تر، احتمال اینکه آرماتورهای مورد استفاده ساده (غیرآجدار) باشند زیاد است. توصیه می شود در صورت استفاده از اینگونه آرماتورها، مقدار آنها نصف آرماتورهای آجدار معادل فرض شود.

برنامه آزمایش ها برای تعیین مشخصات مصالح می تواند برای سطح اطلاعات جامع یا متعارف بسته به نوع مصالح فولادی، بتنی یا بنایی مطابق ضوابط همین فصل (فصل دو) تعیین شود.

برای تعیین خصوصیات مصالح ساختمان موجود، انجام حداقل تعداد معین شده آزمایش ها روی اعضای اصلی سیستم باربر جانبی ضرورت دارد. حداقل تعداد آزمایش در حالت کلی به عواملی چون نوع و سن ساختمان، ابعاد ساختمان، امکان دسترسی به اعضای سازه، وجود و گستره فرسایش در اعضا، دقت مورد نیاز، مقدار هزینه انجام آزمایش ها و میزان اطلاعات معتبر موجود از مشخصات طراحی و ساخت اولیه ساختمان بستگی دارد.

تأکید آزمایش‌ها باید روی اعضای اصلی سیستم‌های باربر جانبی و با هدف تعیین مشخصات لازم برای تحلیل سازه باشد. انجام آزمایش روی اعضای غیر اصلی سیستم باربر جانبی و سایر اعضا در حالت کلی مورد نیاز نمی‌باشد اما انجام آن می‌تواند زمینه مدلسازی تحلیلی مناسب تری از ساختمان را فراهم کند. باید توجه شود که تعداد آزمایش‌های مشخص شده در بندهای این قسمت بیانگر حداقل تعداد لازم می‌باشند و اگر برای تعیین دقیقتر شرایط ساخت به تعداد آزمایش بیشتری نیاز باشد، مهندس طراح مشخص خواهد کرد. روند انجام آزمایش‌ها باید به دقت بررسی شوند تا اطمینان حاصل شود که روند نمونه‌گیریها و آزمایش‌ها صحیح بوده و اعداد انتخابی از این آزمایش‌ها برای مدلسازی تحلیلی مناسب می‌باشند.

ت ۲-۵-۴- آزمایش‌های غیرمخرب

الف: آزمایش‌های غیرمخرب در اعضا و اجزای فولادی:

برای تعیین آزمایش‌های غیرمخرب جوش می‌توان به مراجع معتبر نظیر کتاب راهنمای جوش و اتصالات جوش در ساختمان‌های فولادی انتشارات دفتر تدوین و ترویج مقررات ملی ساختمان ۱۳۸۶ (بند ۸-۳) یا نشریات سازمان برنامه و بودجه مراجعه شود.

ب: آزمایش‌های غیرمخرب در اعضا و اجزای بتنی:

برای تخمین درجای مقاومت فشاری بتن روش‌های غیرمخرب و مخرب دیگری نیز موجودند. از جمله می‌توان به روش فراصوت (ASTM C597)، روش مقاومت نفوذ (ASTM C803)، و روش سختی سطحی یا برگشت (ASTM C805) اشاره کرد. ولی تا به امروز نتایج این روشها ارتباط محدودی با مقاومت بتن نشان داده و مقدار ضریب تغییرات نتایج آنها نیز عمدتاً زیاد می‌باشد. به این دلایل و نیز به دلیل اینکه هر کدام از این روشها نیازمند روال کالیبراسیون خاصی می‌باشند، جایگزینی این روش‌ها به جای مغزه‌گیری قابل توصیه نمی‌باشد. در مقابل این روشها می‌توانند ابزارهای مناسب و کم‌هزینه‌ای جهت کنترل یکنواختی مقاومت بتن در قسمت‌های مختلف ساختمان باشند.

ت ۲-۵-۵- آزمایش‌های مخرب

الف: آزمایش‌های مخرب در اعضا و اجزای فولادی:

نمونه برداری باید از نواحی با تنش پائین انجام شود تا اثر کاهش سطح مقطع به حداقل برسد. از مؤثرترین موارد در رفتار ساختمان فولادی مقادیر تنش‌های تسلیم و نهایی مصالح فولادی به کار رفته در ساختمان می‌باشد.

تعیین طاقت شیار فولادی و مصالح جوش نیز در مورد اتصالاتی که در حین زلزله تحت تأثیر بارها و تغییر شکل‌های چرخه‌ای قرار می‌گیرند مهم است. خواص شیمیایی و متالورژیکی مصالح، اطلاعات لازم را در مورد سازگاری مصالح جوش با فلز مبنا و استعداد پارگی لاملار را مشخص می‌نمایند.

مرور سایر خواصی که می‌تواند از آزمایش حاصل شود، مانند صلیبیت، ضربه پذیری، ترد شکنی و خستگی، معمولاً برای تعیین ظرفیت عضو فولادی لازم نیست اما ممکن است برای ارزیابی مصالح قدیمی تر و نیز اتصالات مورد نیاز واقع گردد.

برای تعیین خواص مصالح و تحلیل عملکرد اتصالات جوشی مقاوم خمشی، نمونه برداری و آزمایش بیشتری لازم است. برنامه آزمایشها می تواند شامل ارزیابی شیمیایی و متالورژیکی فلز مینا و جوش، تعیین مقاومت مورد انتظار، آزمایش صلبیت و طاقت شیار (شارپی) فلز مینا در ناحیه متأثر از حرارت جوش و نیز سایر آزمایشها بسته به پیکربندی خاص اتصال باشد.

ب: آزمایش های مخرب در اعضا و اجزای بتنی:

مهم ترین آزمایش در ساختمان های بتنی مغزه گیری از اعضا می باشد. از جمله استانداردها جهت مغزه گیری می توان به استاندارد (ASTM2003) ASTM C42/C42M-03 اشاره نمود روال انجام آزمایش در استانداردهای (ASTM2001) ASTM C39/C39M-01, ASTM C42/C42M-03 و استاندارد (ASTM1996) ASTM C496-96 تشریح شده است.

مشخصات فولادهای لوازم اتصال را می توان از طریق آزمایش های شیمیایی و یا آزمایشهای مستقیم کشش یا فشار مطابق ضوابط استاندارد مثل ASTM A370-03 به دست آورد. در صورتی که مقاومت لوازم اتصال در محل آزمایش شود باید ضوابط استاندارد از قبیل ASTM E488-96 رعایت گردد.

کلیه مغزه ها باید حتی المقدور از محلهایی برداشته شوند که فولاد صدمه ای نبیند تا تأثیرات نمونه و مغزه گیری بر رفتار ساختمان به حداقل برسد. در این رابطه استفاده از ردیاب آرماتور می تواند مفید باشد. به طور معمول مهمترین خاصیت مورد نیاز از بتن، مقاومت فشاری مشخصه آن یعنی f_c می باشد.

بعد از مغزه گیری از بتن موجود طبق استاندارد مثل ASTM C42 «روشهای مغزه گیری و آزمایش مغزه های بتنی»، آزمایشهای مختلفی می توان روی مغزه ها انجام داد که باید از استاندارد معتبری مثل ASTM پیروی نماید. در این مورد این استانداردها قابل ذکراند :

C39: روش آزمایش استاندارد برای تعیین مقاومت فشاری استوانه ای بتن.

C496: آزمایش تنش کششی شکافتی (Splitting tensile test) بتن.

C78 و C293: دو روش آزمایش استاندارد برای تعیین مقاومت خمشی بتن.

۲-۶- جمع آوری اطلاعات و بازرسی وضع موجود ساختگاه، خاک و سازه پی

۲-۶-۱- تعیین ویژگی ها

۲-۶-۲- مخاطرات ساختگاهی ناشی از ناپایداری

۲-۶-۲-۱- گسلش

ارزیابی پتانسیل خطر گسلش نیازمند کاربرد دقیق مهارتها و روشهایی است که عموماً از تخصص مهندسان ژئوتکنیک خارج است. بدین لحاظ در این بخش به جزئیات این روشها پرداخته نمی شود و در صورت نیاز به چنین بررسی هایی، این مطالعات می بایست توسط متخصصان مربوط انجام شود.

یکی از نکات مهم در مطالعات مربوط به این مخاطره آن است که ساختمانهای واقع بر روی گسلها با توجه به جهت و مقدار تغییر مکان زمین بر اثر گسلش مورد بررسی قرار گیرند و دیده شود که آیا اساساً بهسازی آنها فایده دارد یا خیر.

۲-۶-۲-۲- روانگرایی

روانگرایی خاک پدیده‌ای است که در طی آن توده خاک در تراز پایین تر از سطح سفره آب زیرزمینی بر اثر حرکت شدید زمین در طی زلزله، مقاومت خود را به میزان زیادی از دست می‌دهد. این خطر متوجه خاکهای طبیعی متراکم و خاکریزهای با تراکم بالا نمی‌باشد. آبرفتهای جدید (که از نظر زمین شناسی جوان هستند)، خاکهای طبیعی نسبتاً سست و غیر متراکم و خاکریزهای با تراکم کم برای روانگرایی مستعد هستند.

اطلاعات ذیل جهت ارزیابی پتانسیل خطر روانگرایی خاکها لازم است :

الف) نوع خاک ؛

ب) میزان تراکم ؛

پ) عمق آب زیر زمینی ؛

ت) شیب سطح زمین و نزدیکی ترانشه های طبیعی ؛

ث) مقدار تغییر مکان جانبی و قائم ناشی از وقوع پدیده؛

روش سید- ادریس Seed-Idriss برای برآورد پتانسیل روانگرایی: ارزیابی پتانسیل وقوع روانگرایی را می توان با روشهای مختلفی انجام داد. یکی از روشهایی که کاربرد گسترده ای دارد روش تجربی ساده شده سید و ادریس (Seed-Idriss) است که توسط سید و همکارانش در سالهای بعد تجدید نظر شده است. در این روش از نتایج آزمایش مقاومت نفوذ استاندارد (آزمایش S.P.T.) استفاده می شود. به کار بردن نتایج آزمایش S.P.T. در برآورد پتانسیل روانگرایی به عنوان یک روش معقول مهندسی مطرح است. زیرا عوامل مؤثر بر مقاومت در برابر نفوذ بر مقاومت خاک در برابر روانگرایی خاکهای ماسه ای نیز مؤثر است و این روش برآورد پتانسیل روانگرایی، براساس رفتار واقعی توده های خاک در طول زلزله های تاریخی در نواحی مختلف زمین پایه ریزی شده است.

گسترش جانبی: گسترش جانبی در حالتی که زمینی با شیب ملایم بر روی خاک روانگرا قرار گرفته باشد رخ می دهد. اگر خاک مستعد روانگر شدن باشد، در زمان وقوع زلزله پایداری شیروانی ها از یک سو با وارد شدن نیروی اینرسی ناشی از زلزله و از سوی دیگر با کاهش مقاومت خاک تحت تأثیر قرار می گیرد. ناپایداری آنی ایجاد شده توسط نیروهای اینرسی لرزه ای به صورت حرکت جانبی به سمت پایین شیب که بعضاً وسعت زیادی را نیز در بر می گیرد، آشکار می شود. در طی یک زمین لرزه متوسط یا بزرگ ممکن است موارد زیادی از این ناپایداریهای آنی به وجود آید که باعث لغزش شیروانی می گردد. حرکتی به وجود آمده ممکن است از چند سانتیمتر تا دهها متر تغییر کند.

تعدادی از محققان مسئله تغییر مکان جانبی زمین را مورد بررسی قرار داده اند و روابطی تجربی در این ارتباط به دست آورده اند. این مطالعات نشان می دهد که اندازه متوسط دانه ها، مقدار متوسط ریزدانه (درصد وزنی ذرات کوچکتر از ۰/۰۷۵ میلیمتر)، تعداد ضربات S.P.T.، بزرگی زلزله، فاصله محل مورد نظر تا مرکز زلزله و شیب زمین از عوامل مهمی هستند که بر روی مقدار تغییر مکان جانبی زمین اثر می گذارند. از جمله این روابط می توان به موارد زیر اشاره کرد:

الف) کاربرد اندیس شدت روانگرایی (LSI) توسط یودو پرکینز ("1978" Youd and Perkins)

ب) استفاده از شیب و ضخامت لایه خاک روانگرا توسط هامادا و همکاران ("1986" Hamada et al)

پ) روش LSI اصلاح شده توسط بازیار و همکاران ("1992" Baziar et al)

ت) رابطه ارائه شده توسط بارتلت ("1992" Bartlett and Youd) که در آن پتانسیل جابجائی به صورت تابعی از زلزله و مشخصات محلی ساختگاه (مثلاً شیب، ضخامت لایه مستعد روانگرا شدن و دانه بندی خاک) ارائه شده است. این رابطه بر پایه بررسی موارد تاریخی می باشد و برای برآورد اولیه خطر کاربرد گسترده ای یافته است.

علاوه بر روابط فوق، تحلیل‌های ساختگاهی ویژه را می توان با استفاده از روشهای پایداری شیروانیها، روشهای ساده شده تحلیل جابجائی نیومارک و روشهای آنالیز تغییر شکل پیچیده تر انجام داد.

جاری شدن خاک: جاری شدن خاکهای روانگرا در حالتی که این خاکها بر روی شیبهای تند واقع هستند اتفاق می افتد. این پدیده می تواند منجر به ایجاد جابجائی های بسیار بزرگ و عواقب بسیار فاجعه بار گردد. علت ایجاد ناپایداری ناشی از گسترش جانبی خاک، صرفاً نیروهای اینرسی ناشی از زمین لرزه است، در حالی که علت جاری شدن خاک غلبه نیروهای ثقلی بر مقاومت مصالح روانگرایی واقع در شیب می باشد. پتانسیل جاری شدن خاک را می توان با انجام تحلیل‌های پایداری شیروانی به طریق استاتیکی و استفاده از مقاومت پس ماند زهکشی نشده مصالح روانگرا ارزیابی کرد.

گسیختگی ناشی از کاهش ظرفیت باربری: وقوع روانگرایی در خاکهایی که در زیر پی قرار گرفته اند باعث کاهش شدید ظرفیت باربری و ایجاد نشستهای بزرگ می شود. در حقیقت افزایش فشار منفذی آب، حتی در صورتی که روانگرایی در خاک رخ ندهد، با کاهش مقاومت خاک ظرفیت باربری پی را متأثر می نماید.

در شالوده های سطحی، احتمال بروز گسیختگی بر اثر کاهش ظرفیت باربری بستگی به عمق لایه خاک روانگرا، پی و میزان بار دارد. هر چه ابعاد پی و مقدار بار بیشتر و عمق لایه خاک مستعد روانگرایی کمتر باشد، پتانسیل خطر افزایش می یابد. جهت برآورد ظرفیت باربری ابتدا باید مقاومت خاک در لایه های مختلف خاک محاسبه شود. این مقاومت با در نظر گرفتن میزان محتمل افزایش فشار آب منفذی برای لایه های مختلف خاک برآورد می گردد. پس از این مرحله ظرفیت باربری با اعمال فرمولاسیون های موجود برای سیستم های چند لایه ای محاسبه می شود.

در برآورد مقاومت شمعها نیز به طریق مشابه، باید مقاومت نوک و جدار بر اساس مقاومت‌های لایه های روانگرا و غیر روانگرا که پی در آنها قرار گرفته برآورد گردد.

نشستهای ناشی از روانگرایی: پس از وقوع روانگرایی با گذشت زمان فشار منفذی اضافی ایجاد شده در خاک با زهکشی خاک از بین می‌رود که نتیجه آن به صورت نشست سطح زمین ظاهر می‌شود.

نشستهای غیر یکنواخت بر اثر تفاوت در لایه بندی خاک در امتداد افق به وجود می‌آیند. چنین نشستهایی معمولاً کوچکتر و یکنواخت تر از نشستهای مربوط به کاهش ظرفیت باربری خاک می‌باشند. مقدار این نشستها بسته به ضخامت لایه های خاک روانگرا شده متغیر می‌باشد.

یک روش ارزیابی مقدار این نشستها، مشابه روش تجربی ساده شده سید و ادیس در ارزیابی پتانسیل روانگرایی خاک، استفاده از مقاومت نفوذ استاندارد S.P.T. و نسبت تنش تناوبی می‌باشد که توسط توکیماتسو و سید (Tokimatso and Seed) در سال ۱۹۸۷ ارائه شده است. علاوه بر این، روابط ارائه شده توسط ایشی هارا و یوشی مین (Ishihara and Yoshimine) که در سال ۱۹۹۲ ارائه گردیده نیز می‌توانند برای ارزیابی نشست به کار می‌روند.

فشار ایجاد شده در دیوارهای حائل: در زمان وقوع زلزله، افزایش فشار آب منفذی در خاک پشت دیوارهای حائل باعث افزایش فشار وارده به دیوار می‌شود. این فشار بعد از وقوع زلزله با از بین رفتن فشار منفذی اضافی تدریجاً کاهش می‌یابد. در حالتی که روانگرایی به طور کامل اتفاق می‌افتد، فشار کل خاک مانند فشار مایعی است که وزن مخصوص آن برابر با وزن مخصوص کل خاک می‌باشد. اگر روانگرایی به طور کامل به وقوع نپیوسته باشد، فشار جانبی با برآورد مقدار فشار منفذی اضافی و استفاده از فرمولهای مرسوم فشار خاک در حالت استاتیکی محاسبه می‌گردد.

غوطه ور شدن سازه های مدفون: یکی از پدیده های معمولی که در طی روانگرایی اتفاق می‌افتد، غوطه ور شدن مخازن یا سازه های مدفون در خاک روانگراست. اگر پی یک ساختمان در خاک روانگرا قرار داشته باشد برحسب وزن ساختمان و نحوه ارتباط آن با دیگر بخشهای سازه ممکن است در معرض غوطه ور شدن و یا فرورفتن در خاک قرار گیرد.

پتانسیل غوطه وری یک سازه مدفون در خاک، در صورتی که مستعد روانگرا شدن باشد، با مقایسه وزن کل سازه با نیروهای برکنش که بر اثر افزایش فشار منفذی آب در خاک به وجود می‌آید، برآورد می‌گردد.

۲-۶-۳- فرونشست

بر اثر وقوع زلزله ممکن است نشست ناهمگون یا تراکم خاکها به وقوع بپیوندد. نشستهای ناهمگون حاصل می‌تواند برای سازه های ساخته شده مخاطره آمیز باشد. انواع خاکهای مستعد روانگرایی (یا به عبارت دیگر، خاکهای طبیعی نسبتاً سست یا خاکریزهای با تراکم کم)، جهت نشست ناهمگون نیز مستعد هستند. نشست می‌تواند در خاکهای واقع در بالا یا پایین تر از سطح آب زیر زمینی به وقوع بپیوندد.

پتانسیل نشست ناهمگون در مکانهایی که خاکریزهای با ضخامت زیاد جهت ایجاد ساختگاه مناسب اجرا می‌شود بسیار بالا است. اگر این خاکریزها به خوبی متراکم نشده باشند در معرض نشست زیاد قرار می‌گیرند و این نشستها به خصوص در خاکریزهای ایجاد شده در دره ها و محل انتقال از ترانشه به خاکریزی ممکن است بسیار چشمگیر باشد.

۲-۶-۲-۴- زمین لغزش و سنگ ریزش

زمین لغزشهایی که بر اثر زلزله ایجاد می شوند برای سازه های واقع در شبیها و محدوده آنها بسیار خطرناک می باشند. اگر زمین لغزش در خاک زیر پی اتفاق بیافتد به طور مستقیم باعث ایجاد خرابی در سازه می شود. از سوی دیگر، اگر زمین لغزه در مجاورت یک ساختمان اتفاق بیفتد آوار ناشی از آن می تواند منجر به خرابی یا از بین رفتن کارایی سازه شود. بنابراین در ارزیابی مخاطرات این پدیده باید داخل و محدوده ساختمان مورد توجه قرار داده شود. معمولاً مناطقی که شیب آنها بیش از ۱۰ درجه است و یا قبلاً سقوط سنگ و ریزش خاک در آنها دیده شده بیش از سایر مناطق در معرض مخاطرات ناشی از این پدیده می باشند.

خطر سقوط سنگ در صورتی وجود دارد که در مجاورت ساختمان، شیبی تند و مشرف به سازه وجود داشته و بر روی آن بلوکهایی که امکان سقوط دارند قرار گرفته باشد. سنگهایی که سقوط می کنند از حالت سکون به حرکت در می آیند به یک سرعت حداکثر می رسند و دوباره به حال سکون بر می گردند. سنگهایی که بعد از عبور از ساختمان متوقف می شوند در هنگام عبور از ساختمان دارای مقداری انرژی جنبشی می باشند که مقدار آن می بایست به نحوی مناسب برآورد گردد.

بعضی از ساختمانها در معرض خطر زمین لغزشهایی که از بالا دست به سمت ساختمان حرکت می کنند و یا در پایین دست ساختمان با حرکت خود موجب از بین رفتن تکیه گاه سازه می شوند قرار دارند. چنین شرایطی بایستی در طی شناسایی ساختمان مورد توجه قرار گیرد.

۲-۶-۳- اطلاعات مربوط به خاک محل ساختمان و شالوده (سازه پی)**۲-۶-۳-۱- اطلاعات مربوط به شالوده (سازه پی)**

در این دستورات عمل انواع پی های سطحی شامل شالوده های منفرد، نواری و گسترده و پی های عمیق شامل شمعهای کوبیده شده، شمعهای اجرا شده در محل و چاهکهای حفاری می باشند.

با تعیین نوع پی (عمیق یا سطحی) و همچنین نوع مصالح و روش اجرای آن، می توان از روشهای پیش فرضی یا تجویزی جهت تعیین ظرفیت باربری نهایی استفاده نمود. در عین حال، تعیین ظرفیت باربری ساختمانی نیازمند اطلاعات بیشتر است. این اطلاعات اضافی مشتمل بر وزن مخصوص، پارامترهای مقاومت برشی، خصوصیات تراکم پذیری، مدول برشی و ضریب پواسون می باشد.

۲-۶-۳-۲- شرایط بارگذاری شالوده (سازه پی)

تفسیر ندارد

۲-۶-۳-۳- شرایط ژئوتکنیکی محل ساختمان**۲-۶-۳-۳-۱- کلیات**

در صورتی که شرایط تحت الارضی و هیدرولوژیکی ساختمان مورد بررسی یکنواخت بوده و گزارشهای مطالعات ژئوتکنیکی ساختمانهای مجاور موجود باشد، این گزارشها احتمالاً حاوی اطلاعات سودمندی خواهند بود. طبیعتاً استفاده از این اطلاعات برای ساختمان مورد بررسی می بایست با احتیاط صورت پذیرد.

نقشه‌های اجرایی ممکن است بیانگر اطلاعاتی در ارتباط با ظرفیت باربری مجاز پی‌ها باشند. این اطلاعات می‌تواند مستقیماً در یک ارزیابی پیش فرضی یا تجویزی از ظرفیت پی استفاده شود. در صورت موجود بودن نتایج آزمایشهایی نظیر بارگذاری شمعها در زمان ساخت، می‌توان با توجه به آنها ظرفیت باربری نهایی شمعها را تعیین نمود.

آگاهی از بارهای موجود سازه جهت تعیین مقدار اضافه بار قابل تحمل پی‌ها در حین وقوع زلزله ضروری است.

۲-۶-۳-۲- جمع آوری مشخصات در سطح اطلاعات حداقل

تفسیر ندارد.

۲-۶-۳-۳- جمع آوری مشخصات در سطح اطلاعات متعارف

تفسیر ندارد.

۲-۶-۳-۴- جمع آوری مشخصات در سطح اطلاعات جامع

تفسیر ندارد.

۲-۷- جمع آوری اطلاعات و بازرسی وضعیت موجود اعضا و اجزای سازه‌ای ساختمان

۲-۷-۱- کلیات

تفسیر ندارد.

۲-۷-۲- اعضا و اجزای فولادی

۲-۷-۲-۱- بازرسی وضعیت موجود

۲-۷-۲-۱-۱- کلیات

شرایط فیزیکی اعضای ساختمانی و اتصالات باید با توجه به احتمال وجود ضعف در آنها بررسی گردد. تضعیف ناشی از اثرات محیطی (مانند خوردگی، آسیب از آتش، حمله شیمیایی) یا اثرات بارگذاری در گذشته و حال (مانند بیش بارگذاری، آسیب ناشی از زلزله‌های قبل، خستگی، ترک خوردگی) می‌باشد. بازرسی وضع موجود همچنین باید شامل بررسی مسائل پیکربندی سازه که در زلزله‌های گذشته مشاهده شده است (مانند اثر وجود اعضای غیر پیوسته، جوشکاری نامناسب و جفت و جور کردن غیر دقیق اتصالات و اعضا) باشد.

امتداد و ابعاد هندسی اعضا باید با بررسی دقیق مشخص گردد. اتصالات موجود در روی اعضای فولادی و سیستمهای متشکل از آنها نیازمند بررسی و بازرسی ویژه‌های هستند. مسیر انتقال نیرو در سیستم باید تعیین شده و تمام اتصالات موجود در مسیر باید

ارزیابی گردند. این اتصالات از قبیل دیافراگم به عضو و نیز عضو به عضو می باشند. بازرسی وضع موجود همچنین فرصتی را برای مرور سایر شرایطی که ممکن است بر عملکرد اعضا، سیستمهای سازه ای و نهایتاً کلیت ساختمان تأثیر بگذارند فراهم می سازد. در این بین شناسایی سایر اعضایی که ممکن است بر عملکرد سیستم فولادی مورد بررسی تأثیر بگذارند نیز حائز اهمیت است. این اعضا شامل پرکننده های بین قابهای ساختمانهای مجاور و اتصالات تجهیزاتی می باشند.

۲-۷-۲-۱-۲- مشخصات اجزا

تفسیر ندارد.

۲-۷-۲-۱-۳- روش ها و محدوده ی کاربرد

در مورد اعضای فولادی محصور در بتن ممکن است فراهم نمودن یک سیستم مقاوم جانبی کاملاً جدید، اقتصادی تر از آن باشد که امکان بازرسی عینی را با برداشتن بتن جلدی و مرمت مجدد آن به وجود آورد. ممکن است شرایط فیزیکی اعضا و اجزای متصل کننده نیز روشهای خاص مخرب و غیر مخرب را تحمیل کنند. اگر اجزای فولادی توسط مصالح کاملاً چسبان ضد آتش یا توسط بتن پوشیده شده باشد محتمل است که دارای شرایط مناسب باشد. اگر چه برداشت موضعی این مصالح در محل اتصالات بهتر است به عنوان بخشی از برنامه بازرسی صورت گیرد. قلمرو این کار با توجه به طراحی عضو و سیستم مربوطه آن تعیین می شود. برای مثال در یک قاب مهاربندی شده ممکن است تنها برداشت پوشش چند اتصال کلیدی کفایت نماید به شرط این که شرایط فیزیکی قابل قبول بوده و پیکربندی موجود سازه با مدارک فنی مطابقت نماید. در صورتی که در مورد قابهای خمشی ممکن است که به علت وجود تنوع در طراحی و نیز طبیعت بحرانی تر اتصالات لازم شود تعداد بیشتری از اتصالات نمایان گردند.

۲-۷-۲-۲- تعیین مشخصات مصالح

۲-۷-۲-۲-۱- کلیات

خواص مکانیکی مصالح به کار رفته در اعضا و اتصالات آنها رفتار سازه ای عضو تحت بار را تعیین می کند. مهمترین این خواص مقادیر مورد انتظار و کرانه پائین تنش تسلیم (F_y) و تنشهایی (F_u) مصالح مینا و اتصال، ضریب ارتجاعی، شکل پذیری و جوش پذیری می باشند که باید تخمین زده شوند.

در بررسی رفتار اعضای تغییر شکل کنترل، باید از خواص مورد انتظار مصالح استفاده نمود، در حالی که در مورد رفتار اعضای نیرو کنترل لازم است حد پائینی خواص مصالح بکار گرفته شود.

۲-۷-۲-۲-۲- جمع آوری مشخصات مصالح فولادی در سطح اطلاعات حداقل

تفسیر ندارد.

۲-۷-۲-۲-۳ و ۲-۷-۲-۲-۴- جمع آوری مشخصات مصالح فولادی در سطح اطلاعات متعارف و جامع

نمونه برداری باید از نواحی با تنش پائین انجام شود تا اثر کاهش سطح مقطع به حداقل برسد. از مؤثرترین موارد در رفتار ساختمان فولادی مقادیر تنش های تسلیم و نهایی مصالح فولادی به کار رفته در ساختمان می باشد. تعیین طاقت شیاری فولادی و مصالح جوش

نیز در مورد اتصالاتی که در حین زلزله تحت تأثیر بارها و تغییر شکل‌های چرخه‌ای قرار می‌گیرند مهم است. خواص شیمیایی و متالورژیکی مصالح، اطلاعات لازم را در مورد سازگاری مصالح جوش با فلز مینا و استعداد پارگی لاملا را مشخص می‌نماید.

مرور سایر خواصی که می‌تواند از آزمایش حاصل شود، مانند صلبیت، ضربه پذیری، ترد شکنی و خستگی، معمولاً برای تعیین ظرفیت عضو فولادی لازم نیست اما ممکن است برای ارزیابی مصالح قدیمی تر و نیز اتصالات مورد نیاز واقع گردد.

برای تعیین خواص مصالح و تحلیل عملکرد اتصالات جوشی مقاوم خمشی، نمونه برداری و آزمایش بیشتری لازم است. برنامه آزمایش‌ها می‌تواند شامل ارزیابی شیمیایی و متالورژیکی فلز مینا و جوش، تعیین مقاومت مورد انتظار، آزمایش صلبیت و طاقت شیاری (شارپی) فلز مینا در ناحیه متأثر از حرارت جوش و نیز سایر آزمایش‌ها بسته به پیکربندی خاص اتصال باشد. (برای تعیین آزمایش‌های غیرمخرب جوش به کتاب راهنمای جوش و اتصالات جوش در ساختمان‌های فولادی انتشارات دفتر تدوین و ترویج مقررات ملی ساختمان مراجعه شود).

مهندس طراح باید قضاوت کند که تغییر در اندازه اجزا تا چه حد موجب تغییر قابل توجه در مشخصات مصالح می‌شود. احتمالاً اغلب مقاطع با اندازه‌های یکسان در یک ساختمان، دارای مصالح با مشخصات مشابه هستند. تفاوت در مشخصات مصالح معمولاً به علت تفاوت در ابعاد نیمرخ‌ها، تفاوت در مشخصات مصالح تعیین شده و تفاوت در شکل مقاطع محتمل تر است. حداقل یک نمونه از هر اندازه اسمی هر کدام از مقاطع بال پهن، نبشی، ناودانی، مقاطع توخالی و دیگر مقاطع سازه‌ای استفاده شده به عنوان بخشی از سیستم مقاوم در برابر بار جانبی باید برداشته شود. در محل‌هایی که تنوع زیاد در اندازه اعضا در ساختمان وجود دارد و در مواردی که ساختمان در چند مرحله اجرا شده و یا در طول دوره زمانی طولانی اجرا شده که اعضا ممکن است از کارخانه یا محموله‌های مختلفی آمده باشند، نمونه برداری‌های اضافی باید انجام گردد.

مشخصات مصالح فولاد سازه‌ای، نسبت به مصالح دیگر بسیار کمتر تغییر می‌کند. در واقع در این نوع مصالح تنش‌های مورد انتظار کششی و جاری شدن معمولاً به طور قابل ملاحظه‌ای بیشتر از مقادیر معین اسمی است. در نتیجه، آزمایش مشخصات مصالح فولاد سازه‌ای ممکن است لازم نباشد. مشخصات فولاد کم کربن (Wrought Iron) در مقایسه با فولاد ساختمانی معمول تغییرات بیشتری دارد. مقاومت اجزای ساخته شده با چدن را نمی‌توان با آزمایش‌های نمونه کوچک معین نمود، زیرا رفتار آنها معمولاً توسط مواد تشکیل دهنده و عیوب دیگر کنترل می‌شود.

اگر شکل پذیری و استحکام در محل جوش یا در نزدیکی آن لازم باشد، مهندس طراح به جای آزمایش می‌تواند محافظه کارانه فرض کند که شکل پذیری موجود نیست. در این حالت در صورتی که نیازهای غیر ارتجاعی پیش بینی شده اند و احتمال گسیختگی قابل پذیرش نیست، اتصال باید اصلاح شود. ملزومات ویژه برای قابهای خمشی جوش شده در FEMA 351 (FEMA 2000) ارائه شده است.

اگر درجه بالاتری از اطمینان در نتایج مورد نظر باشد، یا اندازه نمونه باید با استفاده از معیارهای ASTM E22 (ASTM1955) معین گردد، یا اطلاعات قبلی راجع به درجه بندی مصالح و مطابق با بند ۲-۷-۲-۲ باید به صورت همزمان با روش‌های آماری مورد تأیید استفاده گردد.

مهندس طراح برای کسب اطمینان بیشتر راجع به نتایج آزمایش‌های بر روی نمونه‌های با تعداد مشخص شده در این بخش

می‌تواند از روش های آماری تأیید شده در مراجع معتبر مانند FEMA 274 (FEMA 1997) استفاده کند.

۲-۷-۲-۳- مدل سازی تحلیلی ساختمان

تفسیر ندارد.

۲-۷-۲-۴- ضریب آگاهی

در مقایسه ظرفیت اعضا با نیاز لرزه ای آنها، برای در نظر گرفتن میزان اطمینان به ظرفیت (مقاومت، شکل پذیری) اعضای سازه که مدل سازی شده اند از ضریب آگاهی استفاده می شود.

۲-۷-۳- اعضا و اجزای بتنی

۲-۷-۳-۱- بازرسی وضعیت موجود

۲-۷-۳-۱-۱- کلیات

بازرسی وضعیت موجود معمولاً از طریق روشهایی چون بازرسی عینی، تعیین مشخصات و خصوصیات اعضا و استفاده از های مخرب و غیرمخرب صورت می پذیرد. به طور کلی تأکید اصلی بازرسی برای مطالعه اعضا و اتصالات اصلی می باشد.

در بازرسیهای اعضا خسارات و صدمات موجود در اعضا و میزان تطابق آنها با نقشه های موجود مورد توجه قرار می گیرد. علاوه بر این سایر اعضا و قطعاتی از قبیل میانقابها و یا اجزای ساختمانهای مجاور که می توانند بر عملکرد سیستم بتنی مورد مطالعه تأثیر مثبت یا منفی داشته باشند، اولاً باید تشخیص داده شوند و ثانیاً در ارزیابی لحاظ گردند.

بازرسی وضعیت ساختمان شامل اعضا و اتصالات واقع در مسیرهای انتقال بار ساختمان می گردد. بررسی اتصالات به دلیل نقش مهم آنها در انتقال بار از یک عضو به عضو دیگر و نیز به علت وجود نقصهای طراحی و اجرایی در مورد آنها باید با دقت بیشتر صورت پذیرد.

۲-۷-۳-۱-۲- مشخصات اجزا

گام اول در بازرسی اعضا، گردآوری مدارک و نقشه های ساخت می باشد. هدف این بازرسی مقدماتی مشخص کردن اعضا و سیستم اصلی باربر ثقیل و جانبی در ساختمان و تشخیص اعضا و اتصالات بحرانی آنها و تهیه اطلاعات لازم در مورد آنها می باشد. اگر نقشه های ساختمان کامل نباشد بازرسی دقیقی از ساختمان مطابق ضوابط همین بند ضرورت پیدا می کند.

۲-۷-۳-۱-۳- روش ها و محدوده کاربرد

نحوه جمع آوری اطلاعات برای بازرسی وضع موجود وابسته به اطلاعات اولیه بوده و تاثیرگذار در تعیین ضریب آگاهی نمی باشد. منظور از اطلاعات اولیه، نقشه، مدارک فنی، اطلاعات راجع به تغییرات داده شده به ساختمان بعد از ساخت اولیه، گزارش ها

و آزمایش‌های حین ساخت و تعیین سال ساخت ساختمان است. بعد از جمع آوری اینگونه اطلاعات می‌توان با توجه به سال ساخت ساختمان میزان تطبیق ساختمان را با معیارها و آئین نامه های معتبر در زمان ساخت مطالعه نمود.

۲-۷-۳-۱-۴- آزمایش‌های اضافی

از آنجایی که وضعیت فیزیکی اعضا و اتصال دهنده ها بر عملکرد آنها تأثیر مستقیم دارد لذا گاهی نیاز می‌شود برای بازرسی عملکرد اعضا و اتصال دهنده ها به بررسی وضعیت آنها با استفاده از روشهای آزمایش مخرب و غیرمخرب پرداخته شود. بعضی روشهای غیرمخرب که در بازرسی وضعیت موجود بکارگرفته می‌شوند را می‌توان به شرح زیر طبقه بندی نمود:

۱- روشهای غیرمخرب سطحی که شامل روشهایی چون روش دمانگاری مادون قرمز (Infrared thermography)، تورق (Delamination sounding)، سختی سطحی (Surface hardness) و ترک نگاری (Crackmapping) می‌باشد. این روشها را جهت یافتن نقایص سطحی مثل ترکهای ناشی از بارگذاریها، خوردگی و نقایص اجرایی می‌توان استفاده کرد.

۲- روشهای غیرمخرب حجمی از قبیل رادیوگرافی (Radiography) و فراصوت (Ultrasonics) جهت تشخیص ناپوستگی های داخلی و کاهش مقطع قابل استفاده اند. خصوصاً روش فراصوت اکوی ضربه (Impact-echoutrasonics) به علت سادگی و قابلیت آن در مورد بتن مفید است.

۳- عملکرد و شرایط سازه را می‌توان به صورت مداوم تحت ارزیابی و زیر نظر داشت. برای این منظور می‌توان از انتشار صوتی (Acoustic-emissions) و کرنش سنج در کنار آزمایشهای بارگذاری استاتیکی و یا دینامیکی غیرمخرب در محل استفاده نمود. با پایش سازه می‌توان وجود تغییرشکلها و خرابیهای درحال رشد را تشخیص داد و با آزمایشهای غیرمخرب می‌توان ظرفیت باربری سازه را تخمین زد.

۴- برای تعیین محل، اندازه و بازرسی اولیه آرماتورها می‌توان از روشهای الکترومغناطیس مثل ردیاب آرماتور (Pacometer) یا رادیوگرافی (Radiography) استفاده کرد. جهت انجام بازرسی احتمال فعالیتهای خوردگی می‌توان از روش پتانسیل نیم پیل الکتریکی (electrical half-cell potential) و اندازه گیری مقاومت الکتریکی (electrical resistivity) استفاده نمود.

۵- در مواقعی که لازم باشد، سطح نیروی پیش تنیدگی باقیمانده در یک سیستم پس کشیده (unbonded) را می‌توان با آزمایش (lift-off testing) یا روشهای غیرمخرب دیگر از قبیل (Coring stress relief) اندازه گیری نمود.

کاربرد روشهای آزمایش غیرمخرب طبقه بندی شده در بالا را می‌توان چنین توضیح داد :

• فراصوت

جهت مشخص کردن مقاومت، یکپارچگی و کیفیت، وجود صدمه های داخلی و موقعیت آن، تخمین ضخامت و دانسیته و موقعیت میلگردها.

- اکوی ضربه
 - مشخص کردن وجود و محل ترک خوردگی، فضای خالی و دیگر خرابیهای داخلی.
 - پرتونگاری آکوستیک
 - وجود و محل درست ترک، فضای خالی و دیگر خرابیهای داخلی.
 - دمانگاری مادون قرمز
 - آشکار کردن خرابیهای داخلی جزئی، خرابیهای ناشی از ساخت، و فضاهای خالی و لایه لایه شدگی.
 - رادار نفوذکننده
 - مشابه دمانگاری مادون قرمز، عمق بیشتری را می تواند مشخص کند.
 - انتشار صوتی
 - نظارت مداوم بر عملکرد سازه و توسعه خرابیها در آن.
 - رادیوگرافی
 - تعیین محل، ابعاد و تعداد فولاد مصرفی در بتن آرمه و صدمه های داخلی و دانسیته بتن.
 - آزمایش لارویی زنجیر (chain – drag testing)
 - وجود لایه لایه شدگی نزدیک به سطح بتن و دیگر خرابیهای سطحی.
 - ترک نگاری
 - مشخص کردن ابعاد و عمق مؤثر ترکهای سطحی و میزان رشد ترکها.
 - روشهای سطحی
 - تخمین مقاومت فشاری و کیفیت مصالح سطحی.
- خواص فیزیکی دیگری از بتن را نیز می توان با آزمایش به دست آورد. سنگ نگاری (Petrography) شامل یک سری از آزمایشها جهت تعیین وضعیت بتن است. خواصی از بتن شامل میزان هوای محبوس در آن، عمق کربناسیون، درجه هیدراته شدن، دانه بندی استفاده شده، تخمین وزن مخصوص، قابلیت نفوذ، واکنش سیمان و دانه ها و بعضی موارد دیگر توسط سنگ نگاری قابل تعیین می باشد.

موقعیت و وضعیت فولاد مصرفی در بتن مسلح (فولاد معمولی یا فولاد پیش تنیده)، در نحوه رفتار اعضای باربر جانبی و ثقلی نقش بحرانی را ایفا می کند. فولاد نقش تحمل و انتقال بار، تأمین شکل پذیری قطعات و اتصالات، بهبود مقاومت کششی و کنترل

ترک در بتن را به عهده دارد. روش‌های مختلفی برای ارزیابی آرماتورهای موجود وجود دارد از قبیل الکترومغناطیس، الکتروشیمیایی، رادیوگرافی و دیگر روش‌های غیرمخرب.

هر روش جنبه‌های مثبت و منفی دارد. بیشترین اطمینان برای شکل و محل آرماتورها با برداشتن بتن و مشاهده عینی به دست می‌آید. اگر چه هزینه و صدمات و خرابی وارد به ساختمان در این روش ممکن است زیاد و بعضاً غیر قابل قبول باشد ولی پارامترهای بحرانی نظیر طول همپوشانی وصله‌ها، وجود قلاب، میزان مهارشدگی در بتن و درجه خوردگی را می‌توان در این روش مشخص نمود.

هر چند نمونه‌گیری از فولاد مصرفی در بتن مسلح به طور کلی توصیه نمی‌شود زیرا باعث صدمه دیدن میلگرد و عضو می‌گردد اما ممکن است در طی مغزه‌گیری برای آزمایش مقاومت بتن، به طور غیر عمد نمونه حاوی قسمتی از میلگرد موجود در عضو نیز باشد. اینگونه نمونه‌ها امکان بازرسی عینی از میلگردها را فراهم می‌سازند و این اطلاعات باید ثبت گردد.

برای به دست آوردن جزئیات موقعیت فولاد پیش تنیده و نیروی پیش تنیدگی باقیمانده، برداشتن مستقیم پوشش بتن و بازرسی عینی غلافها در روش پیش تنیده پس کشیده و بازرسی کابلها (در روش پیش تنیده پیش کشیده) مطمئن‌ترین روش می‌باشد. اندازه‌گیری نیروی پیش تنیدگی باقیمانده در سیستم پس کشیده از نظر فیزیکی امکان‌پذیر است (بسته به سیستم استفاده شده و شکل اتصال انتهایی). این کار می‌تواند توسط جک‌های هیدرولیکی کالیبره شده در یک قلاب انتهایی انجام گیرد و یا توسط روش‌های مغناطیسی انجام شود. روش‌های مختلف غیرمخربی مثل (Coring stress relief) می‌تواند جهت تعیین سطح پیش تنیدگی مورد استفاده قرار گیرد.

خوردگی و فرسودگی مشاهده شده در سیستم پیش تنیده باید به سرعت و با دقت کامل ترمیم گردد چون خوردگی می‌تواند باعث تردشدگی فولاد پیش‌تنیده شده و احتمال شکست ناگهانی را افزایش دهد. فرسودگی و خوردگی در سطح وسیع نیازمند بهسازی جدی می‌باشد.

در صورت نیاز برای شناسایی فولاد استفاده شده در سیستم بتن مسلح می‌توان از آزمایش شیمیایی روی نمونه گرفته شده استفاده کرد. در این موارد باید از استانداردهای معتبر مثل ASTM A751 «روشها، نحوه انجام و تعاریف آنالیز شیمیایی بر روی محصولات فولادی» استفاده گردد. اگر جهت تعیین نوع جوشکاری مقدار معادل کربن لازم به اندازه‌گیری باشد می‌توان از روش‌های ارائه شده در استانداردهایی چون AWS D1.4-92 استفاده نمود.

با آزمایش بارگذاری اطلاعات بیشتری در مورد وضعیت بتن و اعضا به دست می‌آید. این کار با بارگذاری مستقیم روی عضو و اندازه‌گیری پاسخها توسط دستگاه‌های معین مثل کرنش‌سنجها، نیروسنجها، خیزسنجها و... انجام می‌شود. نتایج اندازه‌گیری شده می‌تواند آگاهی ما را از رفتار آینده ساختمان در برابر نیروهای اتفاقی بیشتر کند. روش آزمایش بارگذاری در فصل ۱۹ آئین نامه بتن ایران (آبا) آورده شده است. این روش یکی از روش‌های قابل قبول برای تعیین ظرفیت اعضا می‌باشد و به خصوص در مواردی کاربرد خواهد داشت که ظرفیت بعضی از اعضا شک برانگیز و مورد سؤال باشد. محدودیتهای این روش، قیمت بالا، نیاز به دسترسی داشتن به اعضا و خسارتهای احتمالی وارده به اعضا در حین آزمایش می‌باشد. این روش به طور کلی در ساختمانهایی که در آنها سکونت وجود دارد عملی نیست ولی با این حال می‌تواند به عنوان یکی از روش‌های بازرسی برای موارد خاص کاربرد داشته باشد.

به طور خلاصه برای بررسی آسیب ساختمان در برابر زلزله اولین قدم انجام آزمایشهای گفته شده و بازرسی موضعی و ثبت اطلاعات مورد نیاز در آنالیز سازه می باشد. آزمایشهای صحیح و منطبق بر استانداردها و تلاش برای رسیدن به نتایج صحیح برای تعیین ظرفیت اعضای ساختمانی و محدودیتهای تغییرشکل امری ضروری می باشد.

۲-۷-۳-۲- تعیین مشخصات مصالح

۲-۷-۳-۲-۱- کلیات

برای تهیه اطلاعات اعضا و اتصالات در مدل تحلیلی ساختمان و نیز برای تعیین ظرفیت اعضا و اتصالات اطلاعات مربوط به خواص مصالح مورد نیاز می باشند. با توجه به اینکه بسته به نوع تحلیل، اطلاعات لازم برای مدل سازی اعضا متفاوت است، میزان اطلاعات لازم از خواص مصالح نیز متفاوت می باشد. علاوه بر مقاومت فشاری مشخصه بتن و تنش تسلیم و مقاومت نهایی آرماتورها، بنا به مورد اطلاعات دیگری نیز لازم می شوند، از قبیل:

۱. مقاومت کششی و مدول الاستیسیته بتن که می تواند از آزمایش مقاومت فشاری بتن تعیین شود و نیازی به انجام آزمایش های مخرب مستقل برای تعیین آنها نمی باشد.

۲. ویژگی های شکل پذیری، طاقت و خستگی بتن

۳. میزان کربن معادل موجود در میلگردهای مورد استفاده

۴. وجود هر گونه زوال نظیر خوردگی، عدم پیوستگی میلگرد با بتن و تغییرات شیمیایی در بتن

این اطلاعات می تواند برای مدلسازی و تحلیل دقیق تر ساختمان مورد نظر مفید واقع گردد. مثلاً در صورت مشاهده خوردگی و خرابی در بتن و یا میلگردها لازم می شود مکانیزم و گستره خرابی مشخص شود تا این مشاهدات و ضعف بعضی اعضا در مدل تحلیل هم به نحوی منظور گردند.

در صورت نیاز به دانستن اطلاعات و خواص ذکر شده، باید روال آزمایش و شناسایی این خواص مطابق استانداردهای معتبر صورت پذیرد.

نوع روش تحلیل انتخابی (مثلاً استاتیکی خطی یا استاتیکی غیر خطی) ممکن است گستره آزمایش ها را تحت تاثیر قرار دهد. آزمایش های لازم برای تعیین خواص مکانیکی بتن و میلگرد بهتر است به کمک نمونه هایی که از محل یکسان برداشت می شوند، صورت پذیرد.

۲-۷-۳-۲- جمع آوری مشخصات مصالح در سطح اطلاعات حداقل

در تحلیل های غیرخطی علاوه بر مشخصات سختی، نیاز به اطلاعات دقیق تر از مشخصات مقاومت و شکل پذیری مصالح نیز می باشد. از این رو مشخصات مصالح در سطح اطلاعات حداقل، به دلیل عدم کفایت برای تحلیل های غیرخطی، فقط در تحلیل های خطی استفاده می شود.

۲-۷-۳-۲-۳- جمع آوری مشخصات مصالح در سطح اطلاعات متعارف

در این دستورالعمل برای اندازه گیری بعضی مشخصات مصالح مانند شکل پذیری و یا سختی مقدار حداقلی تعیین نشده است. علاوه بر آن روش استاندارد خاصی نیز توصیه نشده است. در صورتی که نیاز به برآورد مشخصاتی از این دست باشد باید مهندس طراح با توجه به استانداردهای مربوطه نسبت به بررسی نحوه انجام آزمایش و تعداد آن اقدام نماید.

۲-۷-۳-۲-۴- جمع آوری مشخصات مصالح در سطح اطلاعات جامع

ضوابط و تعداد حداقل آزمایش‌های لازم در یک برنامه جامع آزمایش برای مصالح بتنی، آرماتورهای معمولی، قطعات اتصال و آرماتورهای پیش تنیده در این بند مشخص شده اند. در صورتی که به موردی اشاره نشده باشد انجام حداقل سه آزمایش برای برآورد مقدار آن لازم می باشد. در این قسمت نیز ضریب تغییرات برابر ۱۴٪ به عنوان حداکثر میزان قابل قبول پراکندگی نتایج در نظر گرفته شده است.

الف- مصالح بتنی: تعداد حداقل آزمایش‌ها لازم برای مصالح بتنی در یک برنامه جامع آزمایش در این بند مشخص شده است. به طور کلی با افزایش تعداد آزمایش‌ها انتظار می رود دقت نتایج بالا رود. در صورتی که اطلاعاتی مثل نقشه‌ها و سایر مدارک فنی مربوط به زمان ساخت ساختمان موجود باشد اطمینان بیشتری به مشخصات مصالح به کار گرفته شده می توان داشت لذا می توان تعداد آزمایش‌های لازم را کاهش داد.

در بعضی مراجع مثل FEMA 356 توصیه شده است که روشهای غیرمخرب آزمایش مثل فراصوت نباید به جای مغزه‌گیری استفاده شوند. علت این امر عدم ارائه مستقیم مقاومت بتن توسط این روشها ذکر شده است. اما در این دستورالعمل استفاده از روشهای غیرمخرب در کنار مغزه‌گیری برای بعضی اعضای بتنی جایز دانسته شده است تا هزینه آزمایش‌های لازم کاهش یابد.

ب- میلگردهای فولادی و اتصال دهنده‌ها: تعداد حداقل آزمایش‌ها لازم برای میلگردهای فولادی و اتصال دهنده‌ها در یک برنامه جامع آزمایش در این بند مشخص شده است. طبعاً در مورد قطعات فولادی، به علت یکنواختی بیشتر و تغییرات کمتر مشخصات و نیز اینکه معمولاً جنس و نوع خاصی از آن در تمام ساختمانها استفاده می شود نسبت به مصالح بتنی تعداد کمتری نمونه گیری مورد نیاز می باشد. دلایل دیگر تعداد کمتر نمونه گیری پیشنهادی در مورد قطعات فولادی به مسئله آسیب ناشی از نمونه گیری و نیاز به تعمیر آن که نسبت به مصالح بتنی پیچیده تر می باشد و نیز به امکان استفاده از یک نمونه گرفته شده برای یافتن چند مشخصه بر می گردد.

پ- فولادهای پیش تنیده: نمونه گیری از تاندونهای فولادی پیش تنیده جهت انجام آزمایش باید با دقت بسیار زیاد انجام شود. با توجه به دشواری تعمیر تاندون و اعضای پیش تنیده سعی شود از قسمتهای فاقد پیش تنیدگی نمونه برداری انجام شود.

۲-۷-۳-۳- مدل سازی تحلیلی ساختمان

یکی از اهداف بررسی وضعیت موجود ساختمان جمع آوری اطلاعات لازم برای مدلسازی تحلیلی و کامپیوتری ساختمان می باشد. میزان اطلاعات مورد نیاز جهت مدل تحلیلی به نوع آنالیز از لحاظ خطی و غیرخطی بودن، استاتیکی یا دینامیکی بودن و نیز

میزان دقت مدلسازی و نرم افزار مورد نظر وابسته است.

در این بند عمده پارامترهایی که معمولاً در مدلسازی مورد نیازند مشخص شده اند. مناسب ترین راه به دست آوردن مقادیر این پارامترها تا حد امکان از طریق مشاهده عینی و اندازه گیری در محل می باشد. در صورتی که نقشه های ساختمان موجود باشند استفاده از آنها در تسریع کار بسیار مؤثر است ولی قبل از آن باید میزان تطبیق وضعیت سازه موجود را با اطلاعات داده شده در نقشه ها و سایر مدارک فنی بررسی نمود. در صورتی که شواهدی از آسیب دیدگی و خرابی زیاد در اعضا دیده شود و امکان محاسبه مشخصات مقطع از طریق تخمین میزان سطح مقطع باقی مانده و قابل اعتماد اعضا نباشد می توان در مواردی با کمک آزمایش بارگذاری به بازرسی مقاومت اعضا پرداخت.

۲-۷-۳-۴- ضریب آگاهی K

در مقایسه ظرفیت اعضا با نیاز لرزه ای آنها، برای در نظر گرفتن میزان اطمینان به ظرفیت (مقاومت، شکل پذیری) اعضای سازه که مدلسازی شده اند از ضریب آگاهی استفاده می شود.

۲-۷-۴- اعضا و اجزای بنایی

۲-۷-۴-۱- بازرسی وضعیت موجود ساختمان و محل آن

در بازرسی وضعیت موجود ساختمان مصالح بنایی باید دقت شود که ضخامت واقعی دیوار سازه ای برداشت گردد. زیرا در عمل در بسیاری از موارد ضخامت این دیوارها به دلیل پوشش با اجزای غیرسازه ای نظیر دیوار نما یا دیوارهای دو جداره و... بیشتر از مقدار واقعی به نظر می رسد. اگرچه این اجزا در مقاومت دیوار در نظر گرفته نمی شوند، اما نحوه اتصال آنها به دیوار باید به گونه ای باشد که در زمان رویداد زلزله امکان جدا شدن و ایجاد خطرات احتمالی وجود نداشته باشد. الزامات مربوط به ارزیابی آسیب پذیری این اجزا در فصل ۹ این دستورالعمل آورده شده است.

۲-۷-۴-۱-۱- بازرسی عینی

تفسیر ندارد.

۲-۷-۴-۲- بازرسی جامع

سرعت پالس فراصوت: اندازه گیری سرعت پالس های فراصوت در یک دیوار می تواند تغییرات تراکم و مدول مصالح بنایی، وجود ترک و عدم پیوستگی را شناسایی کند. زمان های انتقال پالس های عبور کننده از میان یک دیوار (روش مستقیم) یا بین دو نقطه در یک سمت یک دیوار (روش غیر مستقیم) اندازه گیری شده و برای پی بردن به سرعت موج استفاده می شود.

۲-۷-۴-۲- تعیین مشخصات مصالح

موارد زیر و مشخصات مصالح اتصال برای سازه باید مطابق بخش های مربوط در فصل دوم دستورالعمل به دست آید:

- مقاومت فشاری
- مقاومت کششی
- مقاومت برشی
- مدول ارتجاعی
- مدول برشی
- مقاومت و مدول ارتجاعی فولاد مسلح کننده

۲-۷-۴-۱-۲- کلیات

مهندس طراح برای اطلاعات بیشتر راجع به شرایط ساختمان های مصالح بنایی به FEMA 306 ، FEMA 307 و FEMA 308 ارجاع داده می شود. دسته بندی شرایط ساختمان مصالح بنایی مستلزم توجه به نوع مولفه، رفتار مود غیر ارتجاعی مورد نظر و طبیعت و شدت آسیب یا زوال در آن است. ضوابط یاد شده همچنین حاوی اطلاعات گسترده ای راجع به اثرات آسیب بر روی حدود مقاومت، سختی و تغییر شکل مولفه های مصالح بنایی هستند. ضوابط مذکور، راهنماهای دسته بندی آسیب بر اساس ظاهر آسیب های لرزه ای معمول در مولفه های مصالح بنایی را هم شامل می شوند که برای دسته بندی شرایط ساختمان های مصالح بنایی در دستورالعمل هم مفید هستند. شدت آسیب توصیف شده در FEMA 306 ، FEMA 307 و FEMA 308 در پنج رده آسیب بسیار محدود، خفیف، متوسط، شدید و بسیار شدید دسته بندی می شوند. بر اساس FEMA 306 ، مصالح بنایی با شرایط خوب در رده آسیب بسیار محدود یا خفیف قرار خواهد داشت. مصالح با شرایط متوسط شدت آسیب کمتر از رده متوسط را تجربه می کند و مصالح بنایی با رده آسیب شدید و بسیار شدید به عنوان مصالح بنایی ضعیف شناخته می شوند.

۲-۷-۴-۱-۱- مقاومت فشاری دیوار/ پایه بنایی

علاوه بر سه روش یاد شده در متن دستورالعمل، مقاومت فشاری بنایی مورد انتظار را می توان بر اساس مقدار اسمی شرح داده شده در (ACI 2002) ACI 530.1/ASCE 6/TMS 602 تعیین نمود.

۲-۷-۴-۱-۲- تعیین مدول الاستیسیته دیوار/ پایه بنایی در فشار

هر دو روش معرفی شده در این بند از دستورالعمل، کرنش قائم بین دو نقطه مورد نظر را برای به دست آوردن کرنش و در نتیجه مدول ارتجاعی اندازه می گیرند. این دو روش در FEMA 274 (FEMA 1997) توضیح داده شده اند.

۲-۷-۴-۱-۳- مقاومت کششی دیوار/ پایه بنایی در خمش

غالباً می توان از مقاومت کششی دیوارهای بنایی آجری قدیمی در خمش، که با ملات آهک ساخته شده اند صرف نظر نمود. مقاومت کششی دیوارهای بنایی بلوک بتنی و رسی جدیدتر می تواند مقاومت خمشی قابل ملاحظه ای را ایجاد کند.

سه روش آزمون یاد شده در این بند از دستورالعمل برای برآورد خمش برون صفحه در FEMA 274 (FEMA 1997) نیز توضیح داده شده است. تغییرات تنش خمشی در عرض مقطع در حالت خمش درون صفحه، بسیار کمتر از مقادیر مشابه در خمش

برون صفحه است. بنابراین اطلاعات آزمون های تعریف شده در این بخش بسیار محافظه کارانه خواهند بود و باید فقط به جای اطلاعات مقاومت کششی درون صفحه استفاده گردند.

۲-۷-۴-۱-۴- مقاومت برشی دیوار بنایی

استاندارد موجود برای آزمایش مقاومت برشی مصالح بنایی (ICBO 1997a) UBC 2106 می باشد. این آزمایش و همچنین یک روش جایگزین در FEMA 274 (FEMA 1997) توضیح داده شده است.

۲-۷-۴-۲- تعداد حداقل آزمایشهای لازم برای تعیین مشخصات مصالح در سطح اطلاعات حداقل

تعداد و محل آزمایش های مصالح باید به گونه ای انتخاب شود که اطلاعات کافی را برای توصیف مناسب شرایط موجود مصالح در ساختمان فراهم سازد. محل آزمون ها باید در محل واحدهای بنایی انتخاب شوند که برای مسیر اصلی مقاومت در برابر نیروی جانبی حیاتی تشخیص داده شده اند.

۲-۷-۴-۳- تعداد حداقل آزمایشهای لازم برای تعیین مشخصات مصالح در سطح اطلاعات متعارف

تفسیر ندارد.

۲-۷-۴-۴- تعداد حداقل آزمایشهای لازم برای تعیین مشخصات مصالح در سطح اطلاعات جامع

تفسیر ندارد.

۲-۷-۴-۵- مقادیر پیش فرض مشخصات مصالح

تفسیر ندارد.

۲-۷-۴-۶- آزمایشهای تکمیلی

برای افزایش سطح اطمینان در مشخصات مصالح بنایی یا برای ارزیابی وضعیت، آزمایش های کمکی توصیه شده اند اما الزامی نیستند.

۲-۷-۴-۳- ضریب آگاهی

تفسیر ندارد.

۲-۸- جمع آوری اطلاعات و بازرسی وضعیت موجود اجزای غیرسازه ای ساختمان

۲-۸-۱- بازرسی وضعیت موجود

به منظور بازرسی چشمی، اجزای غیر سازه ای باید بر اساس فهرست انواع اجرای غیر سازه ای مندرج در جدول شماره ۹-۱ دستورالعمل دسته بندی شوند. تفکیک بیشتر در صورت وجود اطلاعات سازه ای یا مهاربندی این اجزا امکان پذیر خواهد بود.

اندرکنش‌های لرزه‌ای بین اجزای غیر سازه‌ای و سیستم ممکن است تأثیرات شدیدی بر روی عملکرد این سیستم‌ها بگذارد. در صورت لزوم مرحله بازرسی وضع موجود می‌تواند شامل بررسی وضعیت اندرکنش‌ها هم باشد. فرآیند اندرکنش لرزه‌ای دو مولفه را شامل می‌گردد: جزء عامل اندرکنش و جزء هدف اندرکنش. یک جزء عامل اندرکنش جزء یا سازه‌ای است که ممکن است دچار شکست شده و با جزء دیگر اندرکنش نماید. یک جزء هدف اندرکنش جزئی است که در اثر شکست جزء عامل آسیب تحت ضربه، پاشش مواد یا نظایر آن قرار می‌گیرد.

برای اینکه اندرکنش برای یک جز اثر کند باید معتبر و موثر باشد. یک اندرکنش معتبر رویدادی است که می‌تواند اتفاق بیفتد. برای مثال سقوط پانل‌های سقف کاذب در یک مرکز کنترل رویدادی معتبر است. زیرا پانل‌های در حال سقوط سقف کاذب می‌توانند به تجهیزات اتاق رسیده و به آنها ضربه بزنند. جزء هدف (تجهیزات اتاق کنترل) در محدوده اثر جزء عامل (پانل‌های سقف کاذب) قرار دارند.

یک اندرکنش موثر رویدادی است که باعث آسیب به جزء هدف می‌گردد. به عنوان مثال سقوط لامپ‌های روشنایی بر روی لوله‌های فولادی ۲۰ اینچ (در صورت قرارگیری لامپ‌ها در بالای لوله‌ها) ممکن است رویدادی معتبر باشد اما موثر نیست (سقوط لامپ‌ها باعث آسیب به لوله‌های فولادی نمی‌گردد).

یک موضوع مهم در بررسی رویداد اندرکنش قضاوت مهندسی است زیرا تنها عوامل رویدادهای اندرکنش معتبر و موثر باید در بازرسی‌ها مورد توجه قرار گیرند.

۲-۸-۲- تعداد نمونه‌ها جهت بازرسی

تفسیر ندارد.

تفسیر فصل ۳

روش‌های تحلیل

ت ۳-۱ - مقدمه

مطالب این فصل ضوابط تعیین بارگذاری، مدلسازی و روش‌های تحلیلی لازم برای تخمین نیروها و تغییر شکل‌های لرزه ای برای اعضای یک ساختمان را مشخص می کند.

ارتباط مطالب این فصل با فصل‌های دیگر دستورالعمل به شرح زیر است:

- اطلاعات راجع به هدف بهسازی شامل سطح خطر لرزه ای و سطح عملکرد ساختمان در فصل اول ارائه شده است.
- مقادیر ضریب آگاهی با استفاده از ضوابط فصل دوم تعیین می گردد. روش تعیین سختی و مقاومت اجزای مختلف سازه در فصل‌های ۴، ۵، ۶ و ۱۰ ارائه شده است.
- مقایسه نیروهای داخلی و تغییر شکل‌های حاصل از تحلیل مطابق مباحث این فصل با مقادیر قابل قبول آنها مطابق فصل‌های ۴، ۵، ۶ و ۱۰ برحسب سطح عملکرد مورد انتظار از ساختمان با استفاده از ضوابط این فصل صورت می گیرد.
- روش تحلیل و طراحی اجزاء غیر سازه ای، تجهیزات مکانیکی و برقی ساختمان در فصل ۹ ارائه شده است.

ت ۳-۲ - ضوابط کلی تحلیلی

ت ۳-۲-۱ - انتخاب روش تحلیل

در این دستورالعمل چهار روش برای تحلیل سازه تحت بار جانبی معرفی شده است:

- روش استاتیکی خطی؛
- روش دینامیکی خطی؛
- روش استاتیکی غیر خطی؛
- روش دینامیکی غیر خطی.

منظور از تحلیل خطی، تحلیل سازه با در نظر گرفتن رفتار ارتجاعی خطی برای اجزاء آن می باشد. چنانچه $P-\Delta$ یا ترک خوردگی اجزاء بتنی یا بنایی مد نظر باشد این آثار در تحلیل خطی به صورت ساده شده وارد می گردد. مثلاً اثر $P-\Delta$ در تحلیل استاتیکی خطی به صورت اضافه بار جانبی و اثر ترک خوردگی صرفاً با کاهش مشخصات مقاطع اعضاء در مدل وارد می شود.

منظور از تحلیل غیرخطی، تحلیل سازه با در نظر گرفتن رفتار غیرخطی اجزاء آن به دلیل رفتار غیر خطی مصالح، ترک خوردگی و اثرات غیرخطی هندسی می باشد.

هر یک از روش‌های فوق را می توان با توجه به شرایط بخش (۳-۳) و (۴-۳) برای تحلیل سازه تحت بار جانبی به کار گرفت. برای سیستم های سازه ای با جداسازی لرزه ای یا سیستم های غیرفعال اتلاف انرژی، تحلیل مدل سازه مطابق فصل ۱۰ انجام می شود.

به طور کلی روش‌های تحلیل خطی هنگامی مناسب هستند که هنگام زلزله رفتار اجزاء سازه در محدوده خطی قرار داشته باشد و یا تعداد کمی از اجزاء از حد خطی خارج شوند. مطابق بند (۳-۳) چنانچه نسبت نیروهای ناشی از زلزله به ظرفیت باربری اجزاء کوچکتر از ۲ باشد اثر رفتار غیرخطی قابل توجه نبوده و می توان از روش‌های تحلیل خطی استفاده نمود.

روش‌های تحلیل استاتیکی هنگامی مناسب هستند که پاسخ سازه هنگام زلزله عمدتاً ناشی از ارتعاش در مود اول باشد یا به عبارت دیگر اثر مودهای بالاتر قابل توجه نباشد. هنگامی اثر مودهای بالاتر از مود اول قابل توجه نیست که ساختمان کوتاه و منظم باشد لذا برای ساختمانهای بلند و ساختمانهای نامنظم لازم است از روش‌های تحلیل دینامیکی استفاده شود.

روش تحلیل استاتیکی غیر خطی برای اکثر ساختمانها قابل استفاده است اما برای ساختمانهایی که اثر مودهای بالاتر از مود اول قابل توجه باشد، لازم است در کنار این روش از روش تحلیل دینامیکی خطی نیز استفاده شود.

روش تحلیل دینامیکی غیرخطی برای تمام ساختمانها قابل استفاده است. اما نظر به اینکه نتایج حاصل از این روش حساس به شتاب نگاشت انتخاب شده برای تحلیل و مدل رفتار غیرخطی مصالح و اجزاء سازه می باشد لازم است کنترل و تفسیر نتایج حاصل توسط افراد مجرب انجام گیرد.

جدول ت ۳-۱ راهنمای انتخاب روش تحلیل

نام روش	شرایط استفاده	بند مربوطه
روش استاتیکی خطی	محدود	۱-۱-۳-۳
روش دینامیکی خطی	محدود	۲-۱-۳-۳
روش استاتیکی غیر خطی	محدود	۱-۱-۴-۳
روش دینامیکی غیر خطی	نا محدود	۲-۱-۴-۳

ت ۳-۲-۲-۲-۲ مدل سازی

ت ۳-۲-۲-۱-۲-۲-۱ فرضیات اولیه

با وجود ابزارهای محاسباتی جدید، تهیه مدل سه بعدی و تحلیل آن به آسانی امکان پذیر است. در مدل‌های دو بعدی باید مشخصات اجزاء با توجه به عملکرد سه بعدی آنها محاسبه و منظور شود. مثلاً اگر دیوار برشی به شکل L یا T باشد اثر وجود ادامه دیوار در جهت عمود بر صفحه باید به نحو مناسب در مدل اعمال گردد. در این ساده سازی تاثیر میزان انعطاف پذیری دیافراگم لحاظ گردد.

در این دستورالعمل برای تحلیل خطی، سختی اجزاء به صورت سختی مؤثر مطابق بند (۳-۴-۱-۳-۴) و نیز فصل‌های ۴، ۵، ۶ و ۷ و ۱۰ در نظر گرفته می شود.

ت ۳-۲-۲-۲-۲-۲ اعضای اصلی و غیر اصلی

اعضای اصلی آن دسته از اعضای سازه هستند که برای باربری جانبی در نظر گرفته شده اند. اما اعضای غیر اصلی اعضایی هستند که حذف آنها از سازه خللی در سیستم باربر جانبی سازه ایجاد نکند. چون زوال مقاومت و سختی اعضای غیراصلی محتمل است لذا ظرفیت آنها قابل اعتماد نمی باشد. به عنوان مثال تیغه های داخلی یا پوشش دال وستونی که متکی به قاب محیطی باربر جانبی باشد

اعضای غیر اصلی محسوب می گردند. همچنین لنگر خمشی پای ستونی که مفصلی طراحی شده است برای باربری جانبی ضروری نیست لذا غیر اصلی محسوب می شود.

گاهی اعضایی از سازه تحت بار جانبی تغییر شکلهایی را متحمل می شوند که بیش از ظرفیت آنها است لذا زودتر از اعضای دیگر از سیستم باربر جانبی خارج می شوند. در چنین شرایطی طراح می تواند این اعضا را غیر اصلی فرض کرده و به آنها اجازه تغییر شکل همساز با سازه را بدهد مشروط برآنکه این تغییر شکلها و خرابی احتمالی ناشی از آن منجر به کاهش باربری قائم و جانبی سایر اعضا نگردد. به عنوان مثال تیر همبند در دیوارهای همبسته می تواند به عنوان عضو غیر اصلی محسوب گردد در صورتی که پس از تغییر شکلهای زیاد و خارج شدن از سیستم باربری جانبی، دیوارها همچنان باربری جانبی را تأمین کنند.

در تحلیل خطی فقط اعضای اصلی مدل می شوند و اعضای غیر اصلی فقط برای تغییر شکلهای حاصل از تحلیل کنترل می شوند، زیرا اعضای غیر اصلی معمولاً تحت بارهای رفت و برگشتی کاهش سختی و مقاومت قابل توجهی خواهند داشت و به سرعت از سیستم باربری جانبی خارج می گردند. کنار گذاشتن اعضای غیر اصلی از مدل باعث می شود که تحلیل خطی منجر به نتایج محافظه کارانه گردد زیرا در این روش نیاز لرزه ای زیادتری بر اعضای اصلی گذاشته می شود. اما در تحلیل غیر خطی (به جز روش تحلیل استاتیکی غیر خطی ساده شده) تمام اعضای اصلی و غیر اصلی مدل شده و اثر کاهش مقاومت و سختی اجزاء (کاهندگی) در مدل وارد می شود.

در تحلیل خطی سختی جانبی اعضای غیر اصلی نباید بیش از ۲۵٪ سختی اعضای اصلی باشد. بنابراین چنانچه سختی اعضای غیر اصلی بیشتر از ۲۵٪ باشد باید تعدادی از اعضای غیر اصلی، اصلی محسوب شوند و در مدل وارد گردند تا آنجا که سختی اعضای غیر اصلی باقی مانده کمتر از ۲۵٪ سختی اعضای اصلی شود. برای این منظور لازم است ابتدا اعضای غیر اصلی نیز در مدل وارد شده و نسبت سختی آنها به اعضای اصلی تعیین شود. سپس به تدریج این اعضا از مدل حذف شوند.

اعضای غیر اصلی تحت بارهای رفت و برگشتی ناشی از زلزله به سرعت سختی و مقاومت جانبی خود را از دست می دهند و موجب بی نظمی شدید و تمرکز نیروها و تغییر شکلها در اعضای اصلی می گردند. به عنوان مثال دیوارهای داخلی می توانند اثر قابل ملاحظه‌ای در سختی جانبی داشته باشند اما در ابتدای اعمال بارهای رفت و برگشتی ناشی از زلزله ممکن است خراب شوند. خرابی ناگهانی دیوار می تواند سختی یک طبقه را نسبت به طبقات پائین و بالا تغییر زیادی دهد و منجر به تمرکز تغییر شکلها در آن طبقه شود. همچنین خرابی دیوارها در یک ناحیه از پلان می تواند موجب پیچش در سازه شود. در نظر گرفتن محدودیت ۲۵ درصدی سختی اعضای غیر اصلی برای منظور کردن این گونه اثرات در تحلیل سازه لازم است.

ت ۳-۲-۲-۳-مدلسازی اتصالات

معمولاً نیاز به مدلسازی مستقل اتصالات نمی باشد. اما اگر مقاومت یا شکل پذیری اتصال کمتر از اعضای متصل شونده باشند، خسارت و خرابی اتصال در سطح عملکرد سازه موثر خواهد بود. لذا مدلسازی صریح آن لازم می باشد. انعطاف پذیری زیاد اتصال، در مشخصات دینامیکی ساختمان نظیر زمان تناوب تاثیرگذار است. اگر در نظر گرفتن انعطاف پذیری اتصال باعث تغییر بیش از ۱۰٪ در مقادیر پاسخ ها شود، در این گونه موارد مدلسازی اتصال ضروری خواهد بود. به عنوان مثال در نظر گرفتن صریح انعطاف پذیری اتصال در محل چشمه اتصال در قابهای خمشی فولادی و ناحیه اتصال در دیوارهای بتنی یا دیوارهای بنایی دارای بازشو در تحلیل های غیر خطی مهم است.

ت ۳-۲-۲-۴- مدلسازی پی

برای مدل کردن پی جهت طراحی و بررسی اندرکنش آن با خاک لازم است مطابق فصل ۴ عمل شود. باید توجه داشت که تصمیم به در نظر گرفتن یا ننگرفتن اثر انعطاف پذیری پی در مدلسازی باید با احتساب این اثرات بر روی رفتار کلیه اعضای سازه گرفته شود. مثلاً فرض پایه صلب برای دیوارهای برشی می تواند منجر به افزایش تغییرشکل های خود دیوارها گردد اما در همان حال می تواند باعث کاهش اثرات بار جانبی بر اعضای مثل تیرها و ستونهای قاب خمشی گردد.

ت ۳-۲-۲-۵- پیکربندی ساختمان

تجربیات به دست آمده از زلزله ها حاکی از آن است که ساختمانهای نامنظم نسبت به ساختمانهای منظم دارای رفتار نامناسب تری بوده اند، لذا یکی از اهداف بهسازی به منظور بهبود سطح عملکرد ساختمان، می تواند کاستن از نامنظمی ساختمان با تغییر در پیکربندی آن باشد. برای این منظور می توان تغییر در سیستم باربری جانبی و یا توزیع جرم در ساختمان را در نظر گرفت.

اعضای غیراصلی نیز می توانند موجب منظم یا نامنظم شدن ساختمان باشند. از آنجا که در هنگام زلزله مقاومت و سختی اجزای غیراصلی به سرعت کاهش می یابد، لذا برای آن که یک ساختمان منظم محسوب گردد لازم است با وجود اعضای غیراصلی یا بدون وجود آنها شرایط منظم بودن ساختمان تأمین گردد.

ت ۳-۲-۳- پیچش

مشاهدات تاریخی و مطالعات عددی نشان می دهد که اثر پیچش می تواند نتیجه عوامل بسیاری باشد که در ادامه شرح داده می شود. لنگر پیچشی در هر طبقه از جمع لنگر پیچشی واقعی و اتفاقی محاسبه می گردد.

ت ۳-۲-۳-۱- پیچش واقعی

پیچش واقعی به دلیل عدم انطباق مرکز صلبیت و مرکز جرم سازه ایجاد می گردد.

ت ۳-۲-۳-۲- پیچش اتفاقی

پیچش اتفاقی به دلایل زیر ممکن است به وجود آید:

- ۱- خطای بین سختی محاسباتی و سختی واقعی ؛
 - ۲- تغییر محل مرکز جرم ناشی از توزیع احتمالی بارهای زنده و مرده و تجهیزات در طول دوره بهره برداری از ساختمان؛
 - ۳- عدم در نظر گرفتن مؤلفه پیچشی ارتعاشات زمین در تحلیل.
- ضوابط مربوط به پیچش اتفاقی در تحلیل غیرخطی سازه های دارای جداساز لرزه ای یا میراگر در فصل ۱۰ آورده شده است.

ت ۳-۲-۳-۳- ملاحظات خاص پیچش

در صورتی که اعمال پیچش اتفاقی منجر به افزایش نسبت تغییر شکل حداکثر به تغییرشکل متوسط طبقه (7) به میزان بیش از ۱۰٪ گردد اثر آن باید منظور شود. حد افزایش تغییر شکلهای به میزان ۱۰٪ با قضاوت مهندسی حاصل شده است و ناشی از این تجربه است که

ساختمانهای دارای سختی پیچشی زیاد معمولاً نسبت به ساختمانهای با سختی پیچشی کم، آسیب پذیری کمتری از خود نشان می دهند. چنانچه نسبت نیروی وارده به ظرفیت باربری جانبی اعضای سازه در نقاط مختلف متفاوت باشد اعضای ضعیف تر زودتر ترک خورده یا تسلیم می شوند و سختی آنها کاهش می یابد. به این ترتیب مرکز صلبیت نیز جابجا می شود. این جابجایی می تواند در جهت افزایش یا کاهش اثر پیچش باشد اما از آنجا که به دلیل پیچش در اعضای دورتر از مرکز صلبیت، نیروی بیشتری ایجاد می گردد سختی این اعضا زودتر از بقیه اعضا کاهش می یابد و مرکز صلبیت از این اعضا دورتر شده و پیچش تشدید می گردد. از آنجا که در تحلیل خطی این پدیده مدل نمی شود، اثر آن با ضریب A مطابق رابطه بند (۳-۲-۳) اعمال می گردد.

به طور کلی برای تحلیل سازه استفاده از مدل‌های سه بعدی توصیه می شود، اما اگر به دلیلی از مدل دو بعدی استفاده شده باشد و در اثر پیچش، تغییر مکان نقطه‌ای از دیافراگم صلب بیش از ۱/۵ برابر تغییر مکان متوسط دیافراگم باشد، آثار پیچش قابل توجه بوده و نتایج حاصل از تحلیل معتبر نیست لذا لازم است در چنین شرایطی از مدل سه بعدی برای تحلیل استفاده شود.

ت ۳-۲-۴- دیافراگم ها

دیافراگم کف ها نقش قابل توجهی در مسیر انتقال نیروهای جانبی به زمین دارند. دیافراگم ها نیروی اینرسی وارد بر اجزاء طبقه را به سیستم باربر جانبی منتقل می کنند. همچنین اگر اعضای سیستم باربر جانبی در طبقات یا قابهای مختلف دارای سختی یا مقاومت متفاوت باشند دیافراگم کف تا حدودی این اختلاف را تعدیل می کند. نحوه تعیین میزان سختی و مقاومت دیافراگم ها برحسب آنکه از چه نوع مصالحی ساخته شده باشند در فصل ۸ آمده است.

دسته بندی دیافراگم ها:

دیافراگم ها از نظر سختی در صفحه خود به سه دسته تقسیم می شوند.

۱- **دیافراگم صلب:** اگر تحت بار جانبی، حداکثر تغییر شکل افقی دیافراگم کوچکتر از نصف تغییر مکان جانبی نسبی طبقه باشد، دیافراگم صلب محسوب می شود.

۲- **دیافراگم نرم:** اگر تحت بار جانبی، حداکثر تغییر شکل دیافراگم بزرگتر از دو برابر تغییر مکان جانبی نسبی طبقه باشد دیافراگم نرم محسوب می شود.

۳- **دیافراگم نیمه صلب:** اگر دیافراگم نه صلب باشد و نه نرم، نیمه صلب محسوب می شود.

به طور کلی دیافراگم های نرم منجر به (۱) افزایش زمان تناوب اصلی (۲) جدا شدن مودهای ارتعاشی اعضای قائم و افقی باربر جانبی از یکدیگر و (۳) اصلاح توزیع نیروی اینرسی در صفحه دیافراگم می شوند.

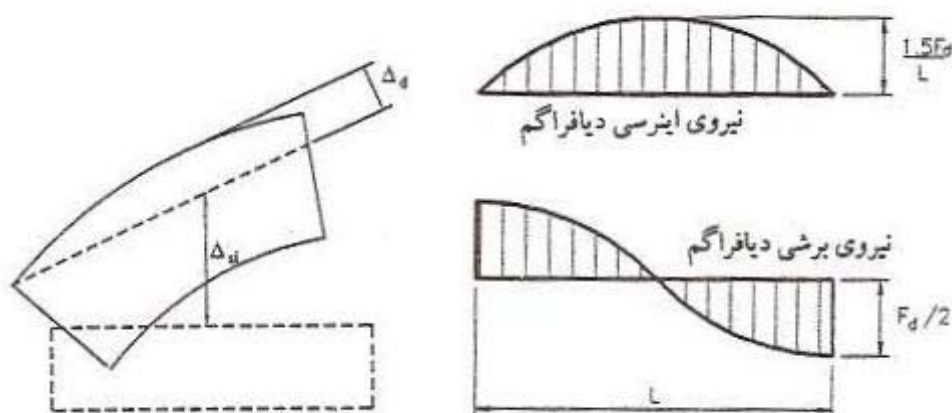

شکل (ت ۳-۱) - تعریف تغییر شکل دیافراگم و نحوه توزیع نیروی اینرسی در آن

ت ۳-۲-۵- اثر $P-\Delta$

هنگامی که سازه تحت بارهای جانبی تغییر شکل دهد، بارهای ثقلی می‌توانند این تغییر شکل را افزایش دهد. به این اثر، اثر $P-\Delta$ استاتیکی (در محدوده رفتار خطی مصالح) می‌گویند.

در حالتی که سختی اجزای سازه پس از تسلیم منفی باشد به دلیل کاهش سختی این اجزاء تغییر مکان نسبی طبقات و تغییر مکان هدف تحت بار جانبی افزایش می‌یابد و اثرات $P-\Delta$ تشدید می‌گردد. به این پدیده $P-\Delta$ دینامیکی (در محدوده رفتار غیرخطی مصالح) گفته می‌شود. این اثر به موارد زیر بستگی دارد:

۱- نسبت شیب منحنی نیرو تغییر مکان پس از تسلیم (α) به سختی مؤثر ارتجاعی؛

۲- زمان تناوب اصلی ساختمان؛

۳- نسبت مقاومت (R_u)؛

۴- رابطه نیروی جانبی - تغییر مکان چرخه ای برای هر طبقه؛

۵- محتوای فرکانسی ارتعاشات زمین؛

۶- طول زمان ارتعاش شدید زمین.

به علت تعدد پارامترهای دخیل، برآورد اثر $P-\Delta$ دینامیکی در تحلیل‌های استاتیکی خطی و غیرخطی مشکل است. در روش تحلیل استاتیکی غیرخطی ناپایداری دینامیکی از طریق نسبت مقاومت (R_u) کنترل می‌گردد. در روش تحلیل دینامیکی غیرخطی این اثر به طور صریح وارد می‌گردد.

ت ۳-۲-۶- اندرکنش خاک و سازه

اندرکنش میان سازه و خاک نگهدارنده شامل موارد زیر است:

الف- انعطاف پذیری پی: تعیین انعطاف پذیری در سطح تماس پی و خاک

ب- اثرات سینماتیک: فیلتر شدن حرکات منتقل شده از زمین به سازه بر اساس هندسه و مشخصات پی

ج- اثرات میرایی پی: اتلاف انرژی از طریق میرایی چرخه ای و میرایی تشعشی خاک

انعطاف پذیری پی در بخش ۴-۴ توضیح داده شده است.

در بخش ۴-۵ ملاحظات اثرات اندرکنش خاک-سازه توسط اندرکنش سینماتیک یا میرایی پی، که موجب کاهش حرکت ورودی به سازه، نسبت به حالت بدون در نظر گرفتن اندرکنش می شود پرداخته شده است.

اندرکنش خاک-سازه می تواند باعث کاهش نیازهای لرزه ای ساختمان شود. اگرچه اندرکنش خاک-سازه می تواند موجب کاهش شتاب طیفی و نیروهای جانبی گردد، ولی می تواند تغییر شکل های جانبی و نیروهای ثانویه ناشی از اثرات $P-\Delta$ را افزایش دهد. کاهش نیاز لرزه ای به سبب مدلسازی انعطاف پذیری پی، میرایی پی و یا اثرات سینماتیک می تواند مهم باشد و در مواردی که قابل انجام است باید در نظر گرفته شود. در مواردی که ارزیابی اثرات اندرکنش خاک-سازه لازم نیست، استفاده از هر سه اثر فوق به تنهایی و یا توأم مجاز است.

برای حالت های نادر (مانند حوزه نزدیک و خاک نرم) که افزایش دوره تناوب موجب افزایش شتاب طیفی می گردد، اثرات اندرکنش خاک-سازه روی ساختمان باید ارزیابی شود. برای اطلاعات بیشتر در رابطه با اندرکنش خاک-سازه به FEMA 440 (FEMA) (2005) مراجعه شود.

ت ۳-۲-۷- اثر همزمان مؤلفه های زلزله

تفسیر ندارد.

ت ۳-۲-۷-۱- مؤلفه های افقی

$$\begin{cases} P = P^L + 0.3P^T \\ M_x = M_x^L + 0.3M_x^T \\ M_y = M_y^L + 0.3M_y^T \end{cases} \quad \begin{cases} P = P^T + 0.3P^L \\ M_x = M_x^T + 0.3M_x^L \\ M_y = M_y^T + 0.3M_y^L \end{cases}$$

در روش تحلیل استاتیکی غیرخطی، برای به دست آوردن اثر مؤلفه های مختلف زلزله، آثار ناشی از تغییر شکل سازه به اندازه تغییر مکان هدف در یک امتداد با نیروهای (و نه تغییر شکل‌های) ناشی از تغییر شکل سازه به اندازه ۳۰٪ تغییر مکان هدف در امتداد عمود بر آن جمع می شود.

علاوه بر روش اشاره شده در متن، سه روش دیگر نیز متداول هستند:

الف- اعمال توزیع بار در مدل در دو راستای متعامد و انجام تحلیل استاتیکی غیر خطی تا رسیدن به تغییر مکان هدف در راستای مورد نظر و همزمان رسیدن به ۳۰٪ تغییر مکان هدف در راستای عمود بر آن. طبعاً این امر ممکن است نیاز به تکرار با تغییر ضریب

توزیع بار در راستای عمود برای رسیدن به نتیجه داشته باشد. بدیهی است که این مراحل برای راستای دیگر ساختمان نیز می‌بایست انجام شود.

ب- انجام تحلیل استاتیکی غیر خطی می‌تواند برای تلاشهای نیرو کنترل و تغییر شکل کنترل به صورت مجزا انجام شود. به این صورت که تلاشهای تغییر شکل کنترل در ۱۰۰٪ تغییر مکان هدف ساختمان در راستای مورد نظر بررسی شود. اما تلاشهای نیرو کنترل در ۱۰۰٪ تغییر مکان هدف ساختمان در راستای مورد نظر باید با نیروهای نظیر ۳۰٪ تغییر مکان هدف در راستای عمود بر آن جمع گردد. پ- در روش تحلیل دینامیکی غیرخطی اثر مؤلفه‌های مختلف ارتعاش زمین با اعمال همزمان آنها به مدل مورد بررسی قرار می‌گیرد. در صورت استفاده از مدل دوبعدی، دامنه شتاب نگاشت‌های زلزله باید در حداکثر مقدار ۱۷ ضرب شوند.

ت ۳-۲-۲- مولفه های قائم

در بعضی شرایط اثر مؤلفه قائم زلزله تعیین کننده است. مثلاً در تیرهای با دهانه های بلند یا تیرهای طره، اثر مؤلفه قائم زلزله می‌تواند حاکم باشد.

ت ۳-۲-۸- ترکیب بارگذاری ثقلی وجانبی

برای بررسی اثر همزمان بارهای ثقلی و زلزله باید حد بالا و پائین اثر بارهای ثقلی توسط روابط (۳-۱) و (۳-۲) محاسبه شود. چنانچه تحلیل خطی باشد، اثر هر دسته از بارها جداگانه محاسبه شده و با استفاده از اصل جمع آثار قوا اثر توأم آنها برآورد می‌گردد. اما در تحلیل غیر خطی این امکان وجود ندارد لذا باید برای ترکیب بارهای مختلف مراحل تحلیل به طور کامل تکرار شود.

مطابق روابط این بند حد بالا و پائین اثرات بارهای ثقلی نسبت به آئین نامه ها و ضوابط مربوط به طراحی ساختمانهای جدید دامنه تغییرات کوچکتری دارد. دلایل این اختلاف عبارتند از:

۱- این دستورالعمل برای ساختمانهای موجود تنظیم شده است. لذا هنگام محاسبه بارهای ثقلی اطلاعات دقیق تری از میزان و نحوه اثر آنها موجود است؛

۲- ساختمان موجود تحت بارهای ثقلی قبلاً امتحان خود را پس داده است. بنابراین نگرانی از بابت حمل بارهای ثقلی به تنهایی وجود ندارد؛

۳- در این دستورالعمل مشخصات مصالح با دقت بیشتری نسبت به طراحی یک ساختمان جدید تعیین می‌شود.

ترکیب بارهای ثقلی مطابق این بند فقط برای بررسی اثر همزمان بارهای ثقلی و بارهای ناشی از زلزله می‌باشد.

ت ۳-۲-۹- بررسی اعتبار فرضیات طراحی

نتایج حاصل از تحلیل مدل سازه، باید به روشهای مناسب مورد ارزیابی و کنترل قرار گیرند. همچنین باید کنترل شود که محلهای فرض شده برای مفاصل خمیری با آن چه که از نتایج تحلیل حاصل شده است منطبق باشد. در تحلیل غیرخطی معمولاً مفصل های خمیری در دو انتهای تیر یا ستون فرض می‌شوند اما اگر اثر بارهای ثقلی به تنهایی قابل توجه باشد، ممکن است مفصل خمیری در

نقطه ای بین دو انتهای عضو ایجاد گردد. زمانی که بیش از نصف ظرفیت عضو صرف حمل بارهای ثقلی شده باشد احتمال ایجاد مفصل خمیری در نقاط میانی عضو باید مورد توجه قرار گیرد.

در تحلیل های خطی برای اعضای تحت بارهای ثقلی قابل توجه، دیگرام لنگر خمشی باید ترسیم شود، تا با استفاده از آن احتمال ایجاد مفصل خمیری در طول عضو (مقطع بحرانی) بررسی شود.

ت ۳-۲-۱۰- واژگونی

نیروی جانبی ناشی از زلزله می تواند امکان واژگون شدن اجزاء یا کل ساختمان را فراهم سازد. هرچند واژگون شدن ساختمان در عمل به ندرت پیش می آید، تمایل به واژگونی می تواند باعث تنش های قابل ملاحظه ای شود که منجر به شکست موضعی یا کلی گردد. در نقاطی که اجزاء سازه دارای اتصال کافی به یکدیگر می باشند، ظرفیت باربری اجزاء مانع از واژگونی می گردد. اما در نقاطی که بین اجزاء اتصال کافی وجود ندارد مانند اتصال سازه به خاک، مقابله با واژگونی باید توسط بار مرده به تنهایی یا در ترکیب با ظرفیت اجزاء و اتصالات آنها صورت گیرد.

در حالتی که اجزای سازه دارای اتصال کافی به یکدیگر باشند، نیروها یا تغییرشکل های حاصله در اعضا ناشی از واژگونی با ظرفیت باربری یا تغییرشکلی اجزای سازه مطابق این دستورالعمل برحسب آنکه نیرو کنترل یا تغییرشکل کنترل باشند، ارزیابی می گردد. اما اگر مقابله با واژگونی توسط بار مرده به تنهایی تأمین شود در آن صورت لنگر واژگونی، نیرو کنترل خواهد بود.

ت ۳-۲-۱۱- تلاشهای تغییرشکل کنترل و نیرو کنترل

انتخاب نوع تلاش (نیرو کنترل یا تغییرشکل کنترل) در اختیار طراح نیست بلکه برحسب نوع رفتار اعضا مشخص می شود. در این دستورالعمل تلاشهای تغییرشکل کنترل با لحاظ ضریب m در روشهای خطی یا ظرفیت تغییر شکلی در روشهای غیر خطی در فصول ۴ تا ۸ مشخص شده است.

در یک مقطع از یک عضو، ممکن است نیروهای داخلی از دو نوع تغییرشکل کنترل یا نیرو کنترل باشند. به عنوان نمونه تلاش های موجود در تیرها و ستونهای یک قاب خمشی بتن مسلح می تواند شامل لنگر خمشی (تغییرشکل کنترل) و نیروی برشی در تیرها و نیروی محوری در ستونها (نیرو کنترل) باشد.

به عنوان مثالی در ساختمانهای با قابهای مهاربندی شده نیروی محوری در مهاربندهای قطری از نوع تغییر شکل کنترل هستند در حالیکه نیروی موجود در اتصالات مهاربند و نیروی محوری موجود در ستونها، از نوع تلاشهای نیرو کنترل می باشند.

چنانچه اطلاعات کافی و نتایج آزمایشهای لازم برای مشخص کردن منحنی رفتار تلاش عضو در دسترس نباشد رفتار برای آن تلاش نیرو کنترل در نظر گرفته می شود.

تلاش تغییرشکل کنترل، تلاشی است که از حد جاری شدن فراتر رفته و بر اساس تغییر شکل، کنترل می شود. اما تلاش نیرو کنترل از حد جاری شدن تجاوز نمی کند.

ت ۳-۳-۳- روشهای تحلیل خطی

ت ۳-۳-۱- محدوده کاربرد روشهای تحلیل خطی

میزان بزرگی نیروهای ناحیه غیر ارتجاعی و نحوه پخش آنها با استفاده از نسبت نیرو به ظرفیت اعضا (DCR) تعریف می شود. باید توجه داشت که از این نسبت به عنوان معیار پذیرش استفاده نمی شود. ارزیابی اعضای سازه به کمک روشهای تحلیلی فصل ۳ به همراه معیارهای پذیرش در فصول ۴ تا ۸ صورت می گیرد.

در واقع نسبت نیرو به ظرفیت اعضا (DCR) به عنوان معیاری برای رفتار غیر ارتجاعی سازه و بی نظمی سازه تعریف شده است. در صورتیکه (DCR) محاسبه شده برای اعضای مورد نظر سازه کوچکتر یا مساوی یک باشد سازه کاملاً ارتجاعی رفتار می کند. منظور از (DCR) نسبت نیرو به ظرفیت بوده و با نسبت تنش به ظرفیت متفاوت است.

لازم به توضیح است در مورد اعضای که تحت تاثیر توأم نیروها قرار می گیرند، (DCR) نسبت نیرو به ظرفیت برای هر تلاش به تنهایی و بدون لحاظ اثرات اندرکنشی می باشد و سپس مقدار بحرانی آن انتخاب می شود و ملاک است.

ت ۳-۳-۱-۱- کاربرد روش استاتیکی خطی

نتایج حاصل از روش های تحلیل خطی برای ساختمانهای بلند با زمان تناوب زیاد و آنهایی که دارای نامنظمی شدید (فرورفتگی یا پیش آمدگی بزرگ در ارتفاع، نامنظمی در سختی پیشگی یا نامنظمی در توزیع سختی در ارتفاع و ساختمانهای دارای سیستم باربر جانبی با محورهای نامتعامد) هستند، ممکن است دارای خطای زیادی باشد مگر آنکه رفتار ساختمان تحت بارهای ناشی از زلزله طرح تقریباً ارتجاعی باشد. شایان ذکر است در این حالت تنها استفاده از روش تحلیل دینامیکی خطی مجاز می باشد.

در صورتی که رفتار غیر ارتجاعی در اعضای سازه گسترده باشد (مقدار DCR بحرانی بیشتر از مقدار ۲ باشد) و یکی از نامنظمی های شماره ۷، ۸ و ۹ در بند ۳-۱-۱-۱، وجود داشته باشد دیگر اجازه استفاده از روش خطی داده نمی شود.

برای تشخیص نامنظمی های اشاره شده در شماره های ۷، ۸ و ۹ بند ۳-۱-۱-۱، یک تحلیل خطی باید انجام شود. نتایج این تحلیل برای تشخیص میزان بزرگی و نحوه پخش نیروهای محدوده ی غیرارتجاعی در اعضای اصلی سازه و عناصر سیستم باربر جانبی می باشد. این نامنظمی ها شامل موارد زیر می باشند:

الف) نامنظمی انقطاع در سیستم باربر جانبی داخل صفحه: این نامنظمی در حالتی است که المان باربر جانبی در یک طبقه وجود داشته باشد و در دیگر طبقات در همان راستا ادامه نیابد. شکل (۳-۲)

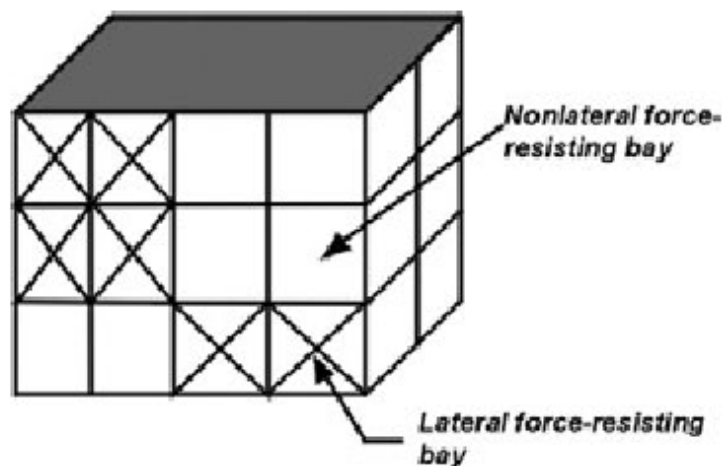

شکل (ت ۳-۲)-انقطاع سیستم باربر لرزه ای در صفحه

ب) نامنظمی انقطاع در سیستم باربر جانبی خارج صفحه: در این نامنظمی صفحه قرار گیری سیستم باربر جانبی در ارتفاع ساختمان تغییر می کند. مثلاً در شکل (۳-۳) دیوار برشی در طبقه اول در قابهای داخلی ساختمان قرار دارد و این دیوار برشی در همان صفحه به طبقات بالا امتداد پیدا نکرده است و ادامه آن به قابهای خارجی ساختمان منتقل شده است.

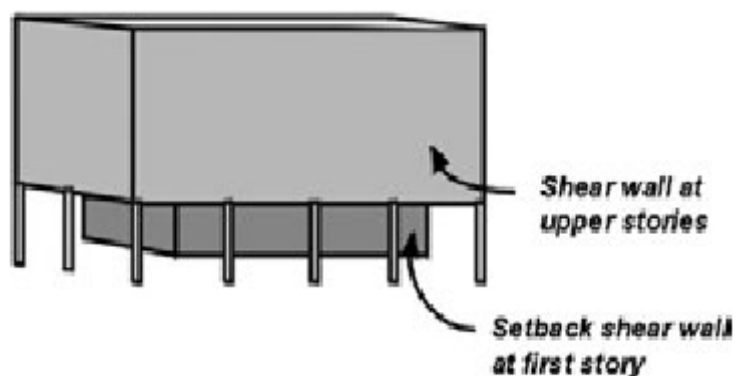

شکل (ت ۳-۳)-انقطاع سیستم باربر لرزه ای در خارج از صفحه

پ) نامنظمی پیچشی: مطابق توضیحات داده شده در شماره ۸ بند ۳-۳-۱-۱

ت) نامنظمی مقاومتی ناشی از طبقه ضعیف: مطابق توضیحات داده شده در شماره ۹ بند ۳-۳-۱-۱

ت ۳-۳-۱-۲ - کاربرد روش دینامیکی خطی

تفسیر ندارد.

ت ۳-۳-۲ - محاسبه سختی در روشهای تحلیل خطی

تفسیر ندارد.

ت ۳-۳-۳- روش تحلیل استاتیکی خطی

روش تحلیل استاتیکی خطی بر مبنای دو فرض اساسی زیر استوار است:

۱- رفتار مصالح خطی است؛

۲- علیرغم آن که نیروهای ناشی از زلزله دینامیکی است، در ساختمانهایی که مود غالب ارتعاشی آنها مود اول است، عموماً می‌توان اثر زلزله را به صورت استاتیکی با اعمال بار جانبی معادل بر سازه برآورد نمود.

فرضیات فوق فقط در محدوده خاصی مطابق آنچه که در بند (۳-۳-۱) آمده است می‌تواند به نتایج با دقت مطلوب منتهی گردد. در غیر آن صورت لازم است از روشهای دقیق‌تر تحلیل استفاده شود.

در این دستورالعمل طراحی بر مبنای تغییر شکلها می‌باشد زیرا معمولاً خرابی در سازه متناظر با تغییر شکلها است. هر چند تغییر شکلها خود متناسب با نیروها می‌باشند، اما پس از تسلیم مصالح یا ایجاد ترک‌ها به ازای افزایش نیروی کوچک، تغییر شکلهای زیادی ایجاد می‌گردد. لذا در محدوده غیرخطی تغییر شکلها وضعیت سازه را بهتر از نیروها بیان می‌کنند. به همین جهت در این دستورالعمل در روشهای تحلیل خطی نیروهای جانبی ناشی از زلزله چنان برآورد می‌شوند که اگر بر مدل سازه وارد شوند تغییر شکلهای حاصل از تحلیل مدل تا حد امکان نزدیک به تغییر شکلهای واقعی ساختمان باشد. در صورتیکه رفتار سازه تحت چنین بارگذاری همچنان خطی یا نزدیک به خطی باقی بماند، نیروها و تغییر شکلهای حاصل از تحلیل نزدیک به واقعیت خواهد بود اما چنانچه رفتار مصالح غیرخطی باشد، آن‌گاه نیروها بیش از مقادیر واقعی برآورد می‌گردند.

در تحلیل با در نظر گرفتن رفتار غیرخطی مصالح، نیروها و تغییر شکلها با دقت خوبی قابل محاسبه هستند. به همین جهت تحلیل غیرخطی همواره به عنوان یک روش دقیق‌تر توصیه می‌گردد. با این حال در شرایط خاص مطابق آنچه اشاره شد، استفاده از روشهای ساده شده مانند روش تحلیل استاتیکی خطی می‌تواند منجر به برآورد نیروها و تغییر شکلها با دقت قابل قبول گردد. مزیت روش تحلیل خطی آن است که رابطه نیرو و تغییر شکل خطی است. بنابراین برآورد نیروها و تغییر شکلها تحت حالت‌های مختلف ترکیب بارها به سادگی امکان پذیر است. شکل (ت ۳-۳-۴) اختلاف دو روش خطی و غیرخطی را نشان می‌دهد. خط منحنی رفتار واقعی ساختمان با رفتار غیر خطی مصالح و خط مستقیم رفتار خطی فرض شده را نشان می‌دهد. در محدوده مشخص شده با حرف a اختلافی بین روش خطی و غیر خطی وجود ندارد اما در محدوده b ، برای آن که تغییر شکلهای حاصل از تحلیل خطی مشابه تغییر شکلهای تحلیل غیر خطی به دست آیند لازم است نیروی جانبی افزایش داده شود.

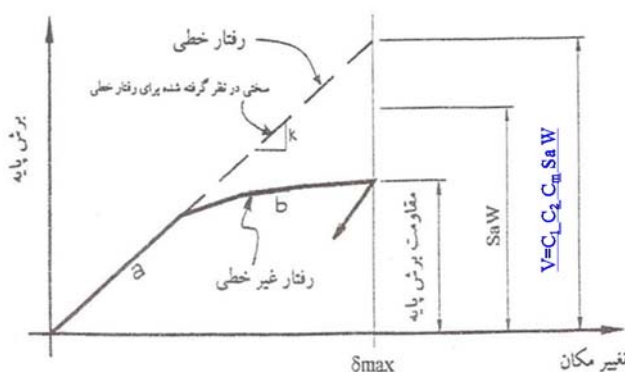

شکل (ت ۳-۳-۴) - اختلاف روش خطی و غیر خطی

ت ۳-۳-۳-۱- تعیین زمان تناوب اصلی نوسان سازه

در روش تحلیل استاتیکی خطی برای برآورد نیروهای جانبی ناشی از زلزله، سازه به صورت سیستم یک درجه آزادی فرض می‌شود و شتاب حداکثر وارد بر آن سیستم با استفاده از طیف شتاب زلزله طرح و محاسبه زمان تناوب ارتعاش سازه، برآورد می‌گردد. برای محاسبه

زمان تناوب اصلی ارتعاش سازه می‌توان از یکی از روشهای زیر استفاده نمود:

۱- **روش تجربی:** در این روش زمان تناوب اصلی با استفاده از رابطه تجربی (۳-۴) برآورد می‌گردد. ضرایب این رابطه با استفاده از نتایج اندازه‌گیری ارتعاشات ساختمانهای موجود هنگام زلزله تعیین شده است.

۲- **روش تحلیلی:** در این روش با استفاده از مشخصات سختی و جرم ساختمان، تحلیل مقادیر ویژه انجام شده و کوچکترین مقدار ویژه که متناظر با بزرگترین زمان تناوب یا همان زمان تناوب اصلی است محاسبه می‌گردد. در این ویرایش از دستورالعمل مانند آئین نامه‌های مربوط به طراحی ساختمانهای جدید، برای زمان تناوب حاصل از این روش حد بالا در نظر گرفته شده است. به صورتی که زمان تناوب محاسبه شده از روش تحلیلی نباید از $1/4$ برابر زمان تناوب تجربی بیشتر شود.

ت ۳-۳-۳-۲- برآورد نیروها و تغییر شکل‌ها

در روش تحلیل استاتیکی خطی کل نیروی جانبی ناشی از زلزله به صورت ضریبی از جرم ساختمان محاسبه می‌شود. این ضریب، همان شتاب طیفی ارتجاعی است. اگر نیروی جانبی بدست آمده از این طریق به سازه اعمال شود و رفتار سازه ارتجاعی خطی فرض شود، تغییر شکل‌های حاصل، با آن چه که در زلزله طرح انتظار می‌رود برابر خواهد بود. اما در سازه‌های شکل‌پذیر رفتار سازه هنگام زلزله از محدوده ارتجاعی خطی خارج می‌شود. به همین جهت در این روش برای برآورد دقیق‌تر تغییر شکل‌ها، نیروی جانبی با اعمال ضرایب C افزایش داده می‌شود. به گونه‌ای که اگر مقادیر نیروی حاصل از این روش به مدل با رفتار ارتجاعی خطی اعمال گردد تغییر شکل‌های سازه با رفتار غیرخطی برآورد شود. هرچند به این ترتیب تغییر شکل‌ها اصلاح می‌گردند اما نیروهای داخلی بیش از مقادیری خواهند بود که در سازه با رفتار غیرخطی انتظار می‌رود. به همین جهت هنگام کنترل یا طرح اجزای نیرو کنترلرلساختمان در بخش‌های دیگر این دستورالعمل باتوجه به این نکته، نیروهای داخلی نیز اصلاح می‌گردند. ضرایب C در رابطه (۳-۵) عبارتند از:

ضریب C_1 : برای محاسبه حداکثر تغییر شکل‌های غیر ارتجاعی در سازه‌هایی که دارای حلقه‌های چرخه‌ای پایدار و کامل هستند ضریب C_1 در حداکثر تغییر شکل‌های حاصل از تحلیل ارتجاعی خطی ضرب می‌شود. مقدار این ضریب که به روشهای محاسباتی و تجربی به دست آمده است با استفاده از رابطه (۳-۶) محاسبه می‌شود. اما اگر در تحلیل استاتیکی خطی مقدار R_{II} (نسبت مقاومت) در دسترس نباشد می‌توان از رابطه (۳-۹) نیز مقدار C_1 را محاسبه نمود. در این صورت مقدار C_1 نباید کمتر از یک اختیار گردد. شکل (ت ۳-۵) مقدار C_1 را برحسب زمان تناوب اصلی سازه برای دو رابطه فوق و مقدار T_0 برابر 0.7 ثانیه نشان می‌دهد.

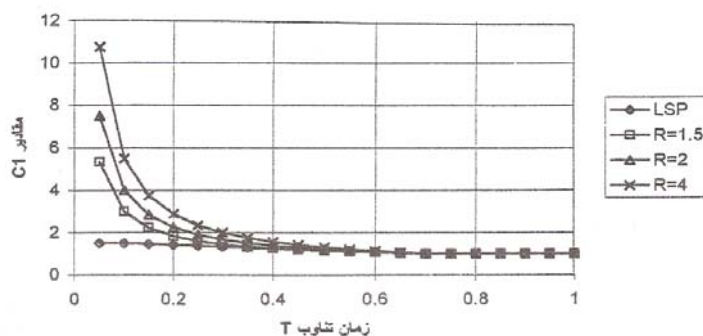

شکل (ت ۳-۵) - مقدار C_1 برحسب زمان تناوب اصلی سازه

ضریب C_2 : این ضریب اثر کاهش سختی و افت مقاومت اجزای سازه را بر تغییر شکلها در رابطه (۳-۵) اعمال می کند. زیرا در رابطه (۳-۵) رفتار اجزاء سازه دو خطی و بدون افت ناشی از رفت و برگشتهای متوالی فرض شده است. به دنبال حرکات رفت و برگشتی و گسترش خرابی ها، سختی اجزای سازه کاهش یافته و مقاومت آنها افت می کند. در سازه هایی که دارای حلقه چرخه ای کامل و پایدار باشند ضریب C_2 برابر یک در نظر گرفته می شود. نظیر ساختمانهای قاب خمشی ویژه بتنی و فولادی، قابهای مهاربندی واگرا و قابهای با مهاربندهای کمانش تاب که ضوابط مربوطه در طرح و اجرای آنها رعایت شده باشد. این سیستم ها می توانند یا به عنوان سیستم اولیه یا به عنوان سیستم اضافه شده در طرح بهسازی ساختمان استفاده شده باشند. اما برای سازه هایی که دارای حلقه چرخه ای خوب نباشند حرکات رفت و برگشتی سازه موجب گسترش ترکها و خرابی شده و علاوه بر کاهش سختی و افزایش تغییر شکل ها، افت مقاومت را نیز به دنبال خواهد داشت. از اینرو ضریب C_2 برای این سازه ها بزرگتر از یک در نظر گرفته می شود. مقدار C_2 برای تحلیل خطی $1/0$ و برای تحلیل غیر خطی مطابق رابطه (۳-۱۰) انتخاب می شود.

ضریب C_m : در تحلیل استاتیکی خطی فقط مود اول ارتعاش در نظر گرفته می شود و فرض می گردد تمام مودها با مود اول هم جهت بوده و اثر آنها با یکدیگر جمع می شود. لذا برش پایه محاسبه شده از این طریق قدری بزرگتر از نتایج خواهد بود که از تحلیل دینامیکی حاصل می شود. (هر چند مود اول سهم عمده ای در پاسخ سازه دارد، اما به دلیل ارتعاش مودهای دیگر در جهت خلاف مود اول، شتاب طبقات در تمام لحظات در یک جهت نخواهند بود و اثر یکدیگر را تا حدی خنثی می کنند و باعث کاهش برش پایه تا حد ۲۰٪ خواهد شد) و لذا ضریب C_m برای اصلاح این خطا، در رابطه محاسبه برش پایه وارد شده است. این ضریب که همواره کوچکتر از یک است با استفاده از جدول (۳-۴) تعیین می شود. این ضریب اثر کاهنده تا ۲۰٪ بر نیروهای جانبی خواهد داشت.

ت ۳-۳-۳-۳- توزیع نیروی جانبی در ارتفاع

نحوه توزیع نیروی جانبی در ارتفاع ساختمان در طول ارتعاشات زلزله بسیار پیچیده است. بعضی از حالت‌های مختلف توزیع نیروی جانبی در شکل (ت ۳-۶) نشان داده شده است.

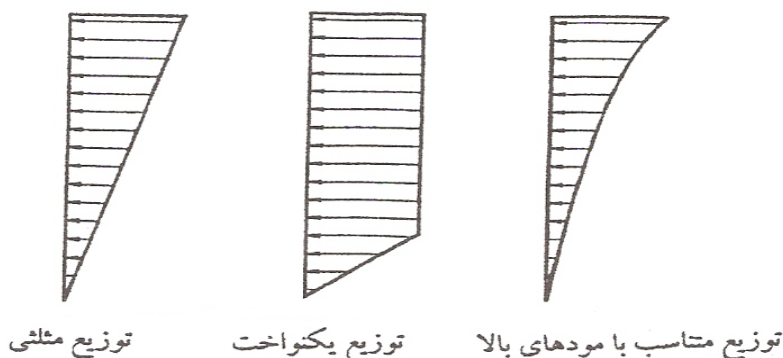

شکل (ت ۳-۶) - حالت‌های مختلف توزیع نیروی جانبی

از نقطه نظر طراحی، توزیع نیروی جانبی باید به گونه ای انتخاب شود که بحرانی ترین شرایط را ایجاد نماید. چنانچه سازه در محدوده رفتار ارتجاعی خطی باشد، توزیع نیروی جانبی تابع پارامترهای زیادی از جمله محتوای فرکانسی و دامنه ارتعاشات زلزله، فرکانسها و شکل مودهای سازه می باشد. اگر سازه رفتار غیرخطی داشته باشد توزیع نیروی جانبی علاوه بر پارامترهای فوق تابع تسلیم موضعی یا کلی اجزاء سازه نیز خواهد بود و به همین جهت بسیار پیچیده تر می باشد.

به منظور تحلیل و طراحی لازم است علیرغم پیچیدگی های فوق روش ساده و عملی برای تعیین توزیع نیروی جانبی مورد استفاده قرار گیرد به نحوی که بحرانی ترین حالت‌های ممکن را در بر داشته باشد. بر این اساس توزیع نیروی جانبی برای ساختمانها با زمان تناوب کوچکتر یا مساوی ۰/۵ ثانیه که در آنها مود اول ارتعاش نقش عمده دارد پارامتر k در رابطه (۳-۱۲) برابر یک اختیار می گردد به این ترتیب توزیع نیروی جانبی به شکل مثلثی می باشد.

در ساختمانهای با زمان تناوب بزرگتر یا مساوی ۲/۵ ثانیه اثر مودهای بالاتر از اول قابل توجه بوده و موجب شتابهای بزرگ در طبقات آخر ساختمان می گردد. برای آنکه توزیع نیروی جانبی با این پدیده مطابقت داشته باشد پارامتر k برابر ۲ انتخاب می شود. برای ساختمانهای با زمان تناوب بین ۰/۵ تا ۲/۵ ثانیه مقدار k از درون یابی خطی بدست می آید. شکل (ت ۳-۷) توزیع نیروی جانبی را برای قاب خمشی بتنی با فرض توزیع یکنواخت جرم در ارتفاع آن نشان می دهد. همان گونه که در این شکل ملاحظه می گردد با افزایش ارتفاع ساختمان توزیع نیروی جانبی از خط مستقیم به منحنی تبدیل می گردد.

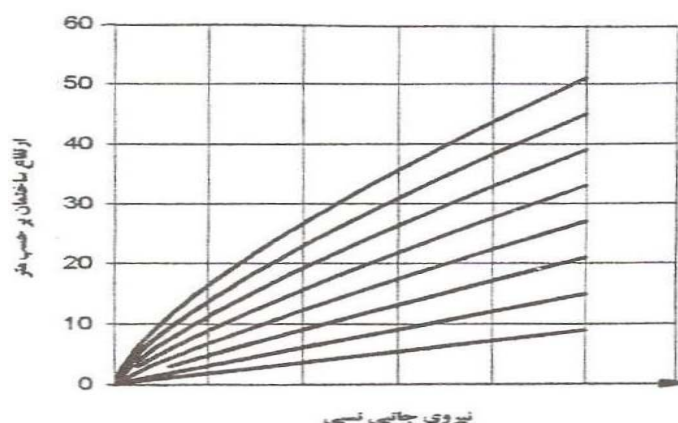

شکل (ت ۳-۷) - توزیع نیروی جانبی را برای قاب خمشی بتنی با فرض توزیع یکنواخت جرم در ارتفاع

همچنین با افزایش k ، نسبت لنگر واژگونی به برش پایه افزایش می یابد زیرا نقطه اثر برآیند نیروی جانبی بالاتر می رود، لذا در بعضی از اجزاء سازه مانند دیوارهای برشی بتنی که در آنها افزایش نسبت لنگر واژگونی به برش پایه ممکن است در جهت اطمینان نباشد این پدیده باید مورد توجه قرار گیرد.

ت ۳-۳-۳-۴ - توزیع نیروی جانبی در پلان

تفسیر ندارد.

ت ۳-۳-۳-۵ - دیافراگم ها

دیافراگم طبقات در تعیین مسیر انتقال بار جانبی ایجاد شده در سازه تا تکیه گاه‌ها نقش قابل توجهی بر عهده دارند. دیافراگم طبقات علاوه بر انتقال نیروهای اینرسی (ایجاد شده در اجزای متصل به آن) به اجزای سیستم باربر جانبی، نقش هماهنگ کننده و تعدیل کننده توزیع بار جانبی را نیز در اجزای سیستم باربر جانبی بر عهده دارند. ساختمانهای بسیاری به دلیل ضعف دیافراگم یا اتصال دیافراگم به سیستم باربر جانبی، هنگام زلزله تخریب شده یا خسارات زیادی را متحمل شده اند. به همین جهت ظرفیت باربری دیافراگم در صفحه افق و ظرفیت باربری اتصال سیستم باربر جانبی به دیافراگم ها باید متناسب با نیروهای القا شده در نظر گرفته شود. برای محاسبه نیروی

اینرسی وارد بر دیافراگم مطابق رابطه (۳-۱۳) ضریب زلزله متوسط طبقات بالاتر در مجموع جرم دیافراگم و اجزاء متکی به آن مانند کف سازی و دیوارهای جداکننده ضرب می شود. تغییر موقعیت یا سختی سیستم باربر جانبی در ارتفاع، موجب قرار گرفتن دیافراگم در مسیر بارهای جانبی می شود. در این صورت، دیافراگم باید قابلیت جذب بار و توزیع آن در سایر سیستم‌های باربر جانبی را داشته باشد. شکل (ت ۳-۸) دو سیستم سازه‌ای را نشان می دهد که در آنها دیافراگم در مسیر انتقال بار جانبی قرار گرفته است. در شکل (ت ۳-۸) الف) تغییر موقعیت سیستم باربر جانبی موجب انتقال تمام نیروها از طریق دیافراگم شده است و در شکل (ت ۳-۸) ب) تغییر سختی سیستم باربر جانبی در وسط سازه موجب انتقال بخشی از نیروها از طریق دیافراگم شده است. زیرا سختی زیاد دیافراگم در صفحه خود تغییر مکان قابهای میانی و قابهای طرفین را برابر می سازد. اما سختی کم قابهای میانی در اولین طبقه موجب نیروی برشی کمی در آنها شده است. در حالی که به دلیل تشابه قابها در طبقات بالاتر نیروی برشی قابها یکسان بوده است. لذا مازاد نیروی برشی قابهای میانی باید از طریق دیافراگم به قابهای طرفین انتقال یابد. نیروهای ناشی از تغییر موقعیت یا سختی سیستم باربر جانبی باید از طریق تحلیل مدل مناسب برآورد شود و جهت طراحی دیافراگم و اتصالات آن به سیستم باربر جانبی با نیروهای اینرسی جمع شود. چنانچه دیافراگم در مدل سازه در نظر گرفته شده باشد نیروهای ناشی از تغییر موقعیت یا سختی سیستم باربر جانبی مستقیماً از تحلیل مدل سازه برآورد می گردد. اما اگر دیافراگم ها در مدل وارد نشده باشند، نیروهای مذکور باید با استفاده از تحلیل مدل تیر بر روی تکیه گاه‌های ارتجاعی تخمین زده شود. برای این منظور تیر با سختی خمشی و برشی معادل سختی دیافراگم در صفحه افق و تکیه گاه‌های ارتجاعی با سختی معادل سیستم باربر جانبی در نظر گرفته می شود.

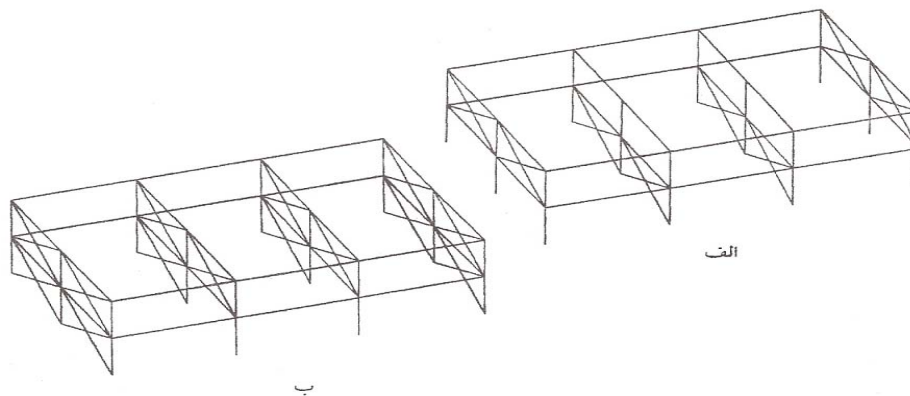

شکل (ت ۳-۸) - دو سیستم سازه‌ای که در آنها دیافراگم در مسیر انتقال بار جانبی قرار گرفته است.

الف) تغییر موقعیت سیستم باربر جانبی و انتقال تمام نیروها از طریق دیافراگم

ب) تغییر سختی سیستم باربر جانبی در وسط سازه و انتقال بخشی از نیروها از طریق دیافراگم

ت ۳-۳-۴- روش تحلیل دینامیکی خطی

در روش تحلیل دینامیکی خطی نیروها و تغییر شکل‌های ناشی از زلزله با استفاده از روابط تعادل دینامیکی حاکم بر مدل ارتجاعی خطی محاسبه می شود. محدودیتهای استفاده از روش در بخش (۳-۳) آمده است. از آنجا که در این روش مشخصات دینامیکی سازه در تحلیل وارد می گردد، نتایج حاصل دقیق تر از روش تحلیل استاتیکی خطی است اما به هر حال رفتار غیرخطی مصالح و مدل منظور نمی شود.

تحلیل دینامیکی خطی می‌تواند به دو روش طیفی و روش تاریخچه زمانی انجام شود. در روش طیفی، طیف مورد استفاده باید طیف ارتجاعی خطی بدون اصلاح برای تغییر شکل‌های غیر خطی باشد. نتایج حاصل از تحلیل دینامیکی خطی برای سازه‌هایی که رفتار آنها در طول زلزله خطی باقی می‌ماند نزدیک به واقعیت است اما مشابه روش تحلیل استاتیکی خطی، چنانچه رفتار سازه از محدوده خطی خارج شده و غیرخطی شود، نیروهای داخلی حاصل از این روش بزرگتر از مقادیری است که در زلزله طرح پیش بینی می‌شود. به همین جهت برای ارزیابی تلاش‌های تغییرشکل کنترل در معیارهای پذیرش این اعضا به این نکته با در نظر گیری ضریب اصلاح m در روابط توجه شده است.

ت ۳-۳-۴-۱- ملاحظات مدلسازی و تحلیل

ت ۳-۳-۴-۱-۱- حرکات زمین

ت ۳-۳-۴-۱-۲- روش تحلیل طیفی

تحلیل دینامیکی خطی به دو روش طیفی و تاریخچه زمانی انجام می‌شود. در مواردی که زمان تناوب تجربی و تحلیلی نزدیک هم هستند نیاز به همپایه کردن برش پایه حاصل از روش تحلیل طیفی نمی‌باشد. زیرا انتظار می‌رود برش پایه حاصل از روش تحلیل طیفی و روش تحلیل استاتیکی خطی نزدیک به هم باشند. ولی در مواردی که فاصله زمان تناوب تحلیلی و تجربی زیاد است (بیش از ۱/۴ برابر) برش پایه حاصل از روش تحلیل طیفی معمولاً کمتر از برش پایه حاصل از روش تحلیل استاتیکی خطی می‌باشد. در این حالت اگر برش پایه تحلیل طیفی کمتر از ۸۰٪ برش پایه حاصل از تحلیل استاتیکی باشد، مقدار برش پایه به ۸۰٪ برش پایه تحلیل استاتیکی همپایه می‌شود.

ت ۳-۳-۴-۱-۳- روش تحلیل تاریخچه زمانی

تفسیر ندارد.

ت ۳-۳-۴-۲- توزیع نیروی جانبی در ارتفاع و پلان

تفسیر ندارد.

ت ۳-۳-۴-۳- دیافراگم‌ها

برای تفسیر این بند به بند (ت ۳-۳-۳-۵) مراجعه شود.

ت ۳-۳-۴-۴- برآورد نیروها و تغییر مکان‌ها

نتایج حاصل از تحلیل دینامیکی خطی باید در ضرایب اصلاح C_1 , C_2 ضرب شود تا تغییر مکان‌های حاصل به دلیل تفاوت تغییر مکان‌های غیرارتجاعی با ارتجاعی، اثر کاهش سختی و افت مقاومت اجزای سازه، به تغییر مکان‌های واقعی زلزله طرح نزدیک شود. برای تفسیر ضرایب C به (ت ۳-۳-۳-۲) مراجعه شود. در صورت نیاز به لحاظ اثر پیچش، ضوابط بند ۳-۲-۳ می‌بایست اعمال گردد.

ت ۳-۳-۵- کنترل واژگونی در روش‌های خطی

در این دستورالعمل نیروهای جانبی ناشی از زلزله برای تحلیل خطی سازه، با اعمال ضرایب اصلاح C_1, C_2 افزایش داده می‌شوند تا تغییر مکانهای حاصل از تحلیل به مقادیر واقعی نزدیک شود به این ترتیب لنگر واژگونی محاسبه شده با استفاده از این نیروها بیش از مقدار واقعی خواهد بود. از آنجا که لنگر واژگونی نیرو کنترل است پس از محاسبه لنگر نیروهای جانبی، مقدار حاصل مطابق رابطه (۳-۱۴) یا (۳-۱۵) بر ضرایب اصلاح تقسیم می‌گردد.

چنانچه لنگر واژگونی بر لنگر مقاوم حاصل از بارهای ثقلی غلبه کند، لازم است برای تأمین پایداری سازه اتصالات اضافی در نظر گرفته شود.

ت ۳-۴- روشهای تحلیل غیرخطی

ت ۳-۴-۱- محدوده کاربرد روشهای غیرخطی

ت ۳-۴-۱-۱- کاربرد روش استاتیکی غیرخطی

روش استاتیکی غیرخطی معمولاً دقیق‌تر از روش‌های خطی می‌باشد. اما در حالتی که رفتار اجزا سازه چرخه‌ای کاهنده باشد خطای این روش نسبت به روش دینامیکی غیرخطی، افزایش می‌یابد. برای ساختمانهای بلند و ساختمانهایی که در آنها اثر مودهای بالا قابل توجه است در کنار این روش باید از روش تحلیل دینامیکی خطی که توزیع بار جانبی را به دقت بیشتری برآورد می‌کند استفاده شود. همچنین می‌توان از روش‌های استاتیکی غیرخطی دیگری که اثر مودهای بالاتر را در نظر می‌گیرد، استفاده کرد.

ت ۳-۴-۱-۱- کاربرد روش دینامیکی غیرخطی

تفسیر ندارد.

ت ۳-۴-۲- محاسبه سختی و مقاومت در روش‌های غیرخطی

تفسیر ندارد.

ت ۳-۴-۳- روش تحلیل استاتیکی غیرخطی

در روش تحلیل استاتیکی غیرخطی، بار جانبی به تدریج افزایش داده می‌شود تا آنجا که تغییر مکان در نقطه معینی از حد مورد نظر فراتر رود. در هنگام افزایش بار جانبی تغییر شکلها و نیروهای داخلی به طور مداوم تحت نظر قرار می‌گیرد. این روش مشابه روش تحلیل استاتیکی خطی است با این تفاوت که:

۱- رفتار غیر خطی تک تک اعضا و اجزاء سازه در تحلیل وارد می‌گردد.

۲- اثر زلزله به جای اعمال بار مشخص، بر حسب تغییر شکل برآورد می‌گردد.

در تحلیل استاتیکی غیر خطی باید مدل رفتار غیر خطی به صورت چند خطی یا در حالت ساده شده برای هر یک از اجزاء سازه به صورت دو خطی تعریف شود. در طول تحلیل، هنگام افزایش تدریجی بار جانبی، تغییر شکلها و نیروهای داخلی تمام اجزاء محاسبه شده و با ظرفیت آنها مطابق فصلهای ۴، ۵ یا ۶ مقایسه می شود. هر چند این روش به مراتب پیچیده تر و وقت گیرتر از تحلیل استاتیکی خطی است، اما نتایج حاصل از آن رفتار واقعی سازه را بهتر نشان داده و اطلاعات مفیدتری جهت طراحی ارائه می دهد. برخلاف روشهای تحلیل خطی، در این روش به دلیل در نظر گرفتن رفتار غیرخطی مصالح، نیروهای داخلی حاصل، با مقادیر مورد انتظار تحت زلزله طرح برابر می باشد.

در روش تحلیل استاتیکی غیرخطی از طیف طراحی نرم شده استفاده می شود. بنابراین نسبت به تغییرات زمان تناوب حساس نیست. یکی از معایب این روش آن است که اثرات حرکت رفت و برگشتی اجزاء سازه مستقیماً منظور نمی شود.

به این ترتیب ممکن است محاسبه نیروها و برآورد تغییر شکلهای غیر ارتجاعی با خطا انجام شود خصوصاً زمانی که به دلیل افزایش تغییر شکلهای غیر ارتجاعی اثر مودهای بالاتر قابل توجه شود. در این شرایط توصیه می شود که از روش تحلیل دینامیکی غیرخطی استفاده شود. محدودیت های استفاده از این روش در بند (۳-۴-۱) ارائه شده است.

نکته دیگری که هنگام استفاده از روش تحلیل استاتیکی غیرخطی باید مورد توجه قرار گیرد، اثر مودهای ارتعاشی بالا در تحلیل سیستم های طره ای است. در این سیستم ها، تحت بار جانبی استاتیکی که به تدریج افزایش می یابد در محل اتصال به پایه مفصل خمیری ایجاد شده و مانع از ایجاد مفصل در نقاط دیگر می گردد. نیروی برشی در تراز پایه نیز متناظر با ظرفیت خمشی در محل مفصل به دست می آید در حالی که اگر چنین سیستمی به روش دینامیکی تحلیل گردد، مشاهده می شود که به دلیل اثر مودهای بالاتر، نیروی برش پایه می تواند چندین برابر نیروی برشی متناظر با ظرفیت خمشی مفصل خمیری باشد. به گونه ای که حتی سیستم سازه ای قبل از خمش تحت برش تخریب گردد.

از آنجا که در هر سازه ای احتمال چند مود مختلف خرابی وجود دارد، لازم است هنگام استفاده از این روش، توزیع بار جانبی به گونه ای انتخاب شود که بحرانی ترین مود خرابی نیز مورد بررسی قرار گیرد. به همین جهت در عمل حداقل دو توزیع بار مختلف به سازه اعمال می گردد.

ت ۳-۴-۱-۳-۱- ملاحظات خاص مدل سازی و تحلیل

ت ۳-۴-۱-۳-۱- کلیات

مراحل تحلیل به روش استاتیکی غیرخطی به شرح زیر می باشد:

- ۱- مدل ارتجاعی شامل تمام اجزاء و اعضایی که در تعیین جرم، سختی، ظرفیت باربری و پایداری سازه نقش قابل ملاحظه ای دارند تهیه شده و تحت بارهای ثقلی قرار داده می شود. به طور کلی استفاده از مدل های سه بعدی برای تحلیل استاتیکی غیرخطی به مدل های دو بعدی ترجیح داده می شود. در صورتی که سازه دارای سختی پیچشی کم باشد یا به روشهای تحلیل خطی پیشش قابل ملاحظه ای در سازه مشاهده شود، استفاده از روشهای تقریبی بند (۳-۲-۳) برای تحلیل استاتیکی غیرخطی مناسب نبوده و لازم است از مدل های سه بعدی استفاده شود؛

- ۲- علاوه بر بارهای ثقلی، مدل تحت بار جانبی قرار داده می شود. حداقل دو توزیع مختلف بار مطابق بند (۳-۴-۳-۱-۳) باید به سازه اعمال شود. شدت بار جانبی به تدریج افزوده می شود و تغییر شکلها و نیروهای داخلی اعضا محاسبه می شود تا آنجا که یکی از اعضا آنقدر تغییر شکل دهد که مصالح آن تسلیم شده و سختی آن تغییر کند. سختی عضو تسلیم شده در مدل اصلاح شده و بار جانبی مجدداً افزایش داده می شود.
- ۳- گام سوم تکرار می شود و تعداد بیشتری از اعضا به مقاومت نهایی خود می رسند. هر چند میزان بار به تدریج افزایش می یابد اما توزیع آن معمولاً ثابت فرض می شود مگر آنکه طراح استفاده از روشهای دقیق تری را که در آن توزیع بار متناسب با تغییر شکلهای غیرارتجاعی تعیین می شود در نظر داشته باشد؛
- ۴- تغییر شکلها و نیروهای داخلی در هر گام افزایش نیروی جانبی محاسبه شده و با گام قبل جمع می شود؛
- ۵- افزایش شدت بار تا آنجا ادامه می یابد که عملکرد سازه نامطلوب شود یا تغییر مکان جانبی در تراز بام (نقطه کنترل) از تغییر مکان برآورد شده نظیر زلزله طرح (تغییر مکان هدف) بیشتر شود؛
- ۶- منحنی تغییر مکان نقطه کنترل برحسب نیروی برش پایه ترسیم می شود. این منحنی رفتار غیر خطی سازه را بیان می کند. محل شکستگی منحنی، نقطه تسلیم سازه را نشان می دهد؛
- ۷- با استفاده از منحنی به دست آمده در گام قبل، زمان تناوب مؤثر از رابطه (۳-۱۶) به دست آمده و تغییر مکان هدف مطابق رابطه (۳-۱۷) برآورد می شود. از آنجا که محاسبه زمان تناوب مؤثر ممکن است خود تابع تغییر مکان هدف باشد، این گام به روش آزمون و خطا انجام می شود؛
- ۸- پس از تعیین تغییر مکان هدف، برای بررسی سطح عملکرد سازه نیروهای داخلی و تغییر شکلهای اعضای سازه متناظر با تغییر مکان هدف مورد استفاده قرار می گیرند؛
- ۸-۱- برای تلاشهای تغییر شکل کنترل (مانند خمش تیرها) تغییر شکلها با تغییر شکلهای متناظر با سطح عملکرد مورد نظر براساس فصلهای ۵ یا ۶ مقایسه می شود؛
- ۸-۲- برای تلاشهای نیرو کنترل (مانند نیروی محوری فشاری در ستونها) نیروهای داخلی با ظرفیت اعضا براساس فصلهای ۵ یا ۶ مقایسه می شود.
- ۹- در صورتیکه تغییر شکلها یا نیروهای داخلی از مقادیر متناظر با سطح عملکرد مورد نظر تجاوز کند آنگاه عملکرد سازه مختل شده است.

در این دستورالعمل توصیه شده است که بار جانبی به تدریج افزایش یابد تا تغییر مکان نقطه کنترل به $1/5$ برابر تغییر مکان هدف برسد. علت انتخاب ضریب $1/5$ آن است که طراح عملکرد سازه را در تغییر شکلهای بیش از تغییر مکان هدف بشناسد. زیرا تغییر مکان هدف و مدل غیر خطی به کار گرفته شده، می توانند دارای خطای زیادی باشند. هنگامی که طراح در محدوده وسیعتری از تغییر شکلها نسبت به عملکرد سازه آشنایی داشته باشد می تواند حساسیت نتایج را به خطاهای فوق تحت کنترل داشته باشد. با توجه به اینکه در سازه غیرخطی اصل جمع آثار معتبر نمی باشد، نمی توان اثرات بار ثقلی را به طور مستقل با اثرات بار جانبی جمع نمود. از این رو همان

گونه که در گام اول تحلیل به روش غیر خطی اشاره شد ابتدا بارهای ثقلی بر سازه اعمال شده سپس بارهای جانبی به مجموعه بارها اضافه می شود.

ت ۳-۴-۱-۲-نقطه کنترل

تفسیر ندارد.

ت ۳-۴-۱-۳-توزیع بار جانبی

توزیع بار جانبی ناشی از زلزله، تابع مشخصات دینامیکی سازه و رفتار غیرخطی آن است و در طول زلزله تغییر می کند. توزیع بار جانبی، توزیع نیروهای داخلی و تغییر شکلها را در اجزاء سازه تعیین می کند. به گونه ای که برای مجموعه ای از اجزاء سازه یک توزیع بار و برای مجموعه ای دیگر ممکن است توزیع دیگری حالت بحرانی ایجاد نماید. مطابق این دستورالعمل برای یافتن حالت‌های بحرانی بیشتر باید حداقل دو توزیع بار جانبی به مدل اعمال گردد. به این ترتیب انتظار می رود که اکثر حالت‌های بحرانی بررسی شود.

هنگامی که اثر مودهای ارتعاشی بالاتر قابل توجه باشد، توزیع بار جانبی متناسب با نیروهای حاصل از تحلیل دینامیکی خطی انتخاب می شود تا به این ترتیب اثر مودهای بالاتر به نحوی وارد شود. همچنین توزیع یکنواخت نیز برای بررسی حالت‌های بحرانی در طبقات پائین در نظر گرفته شده است. در این توزیع، به دلیل پائین بودن نقطه اثر برآیند نیروهای جانبی، نسبت برش پایه به لنگر واژگونی بزرگ می باشد.

ت ۳-۴-۱-۴-مدل رفتار چندخطی نیرو- تغییر مکان سازه

منحنی ساده شده ی نیرو-تغییر مکان سازه با یک روش ترسیمی تکرار شونده با متعادل کردن سطح زیر منحنی ساده شده با منحنی واقعی تا تغییر مکان، Δ_d ، به نحوی که منحنی ساده شده ضوابط این بند را ارضا نماید، به دست می آید. تعریف منحنی ساده شده نیرو-تغییر مکان که در ابتدا بر اساس ویرایش سال ۱۳۸۵ نشریه ۳۶۰ به دست می آمد، متعاقب مطالعاتی نظیر FEMA 440 (2005) به فرم ارایه شده در این بند تهیه شده است.

ت ۳-۴-۱-۵-محاسبه زمان تناوب اصلی مؤثر

هنگامی که سازه دارای رفتار غیرخطی باشد سختی آن تغییر کرده و در نتیجه زمان تناوب آن ثابت نمی ماند. هر چند در هر گام اعمال بار جانبی، می توان زمان تناوب سازه را برحسب سختی های لحظه ای تعیین کرد، اما از آنجا که با استفاده از طیف پاسخ ارتجاعی خطی هنگامی که رفتار سازه غیرخطی باشد، استفاده از طیف پاسخ ارتجاعی خطی، فقط تقریبی از پاسخ غیرارتجاعی به دست می آید، لذا خطا در محاسبه زمان تناوب اهمیت زیادی ندارد. به همین جهت در این دستورالعمل برای سازه با رفتار غیرخطی زمان تناوب اصلی برحسب سختی متناظر با ۶۰٪ نیروی تسلیم محاسبه شده و به نام زمان تناوب مؤثر تعریف می شود.

استفاده از روابط تجربی مطابق بند (۳-۳-۱) برای استفاده در روش تحلیل استاتیکی غیرخطی مناسب نیست زیرا با استفاده از روابط تجربی برای محدوده رفتار غیرخطی زمان تناوب کوچکتری به دست می آید که موجب تخمین نیروهای جانبی بزرگتر می شود.

ت ۳-۴-۳-۲-برآورد نیروها و تغییر شکل‌ها

نیروهای داخلی و تغییر شکل اجزای سازه باید برای حالتی که تغییر مکان نقطه کنترل برابر تغییر مکان هدف می شود، محاسبه گردد. روشهای مختلفی برای محاسبه تغییر مکان هدف وجود دارد که در این دستورالعمل به یک روش آن اشاره شده است. در این روش محاسبه تغییر مکان هدف با استفاده از رابطه ی (۳-۱۷) انجام می شود. در ادامه این قسمت ابتدا روش اشاره شده در دستورالعمل تشریح شده (روش اول) سپس روش دیگری نیز به نام روش طیف ظرفیت (روش دوم) برای برآورد تغییر مکان هدف ارائه می گردد.

۱- روش اول: در این روش با استفاده از بررسی های تحلیلی و آماری انجام شده بر روی سیستم های یک درجه آزادی با رفتار غیرخطی غیرکاهنده (دو خطی یا سه خطی) و نسبت میرایی ۵٪ تغییر مکان هدف مطابق رابطه (۳-۱۷) محاسبه شده است. برای تبدیل سیستم سازه مورد نظر که دارای چندین درجه آزادی است به یک سیستم یک درجه آزادی پاسخ غیرخطی سازه مطابق شکل (۳-۵) به صورت چند خطی ساده می شود.

متغیرهای استفاده شده در رابطه (۳-۱۷) به شرح زیر می باشند:

ضریب C_0 : این ضریب برای تبدیل تغییر مکان سیستم یک درجه آزادی به تغییر مکان نقطه کنترل (بام) در سیستم چند درجه آزادی اعمال شده است. با در نظر گرفتن فقط مود اول (ϕ_1) و مدل با رفتار خطی، ضریب C_0 برابر است با ضریب مشارکت مود اول و از رابطه (ت ۳-۱) محاسبه می شود:

$$C_0 = \phi_{1,roof} \frac{\{\phi_1\}^T [M] \{I\}}{\{\phi_1\}^T [M] \{\phi_1\}} \quad (\text{ت } 3-1)$$

در این رابطه $[M]$ ماتریس جرم است که اگر به صورت قطری باشد آنگاه:

$$C_0 = \phi_{1,roof} \frac{\sum_{i=1}^N m_i \phi_{1,i}}{\sum_{i=1}^N m_i \phi_{1,i}^2} \quad (\text{ت } 3-2)$$

که در آن m_i جرم طبقه i و $\phi_{1,i}$ شکل مود اول در طبقه i می باشد. در این دستورالعمل مقادیر تقریبی C_0 برای ساختمانهایی که دارای جرم یکنواخت در تمام طبقات هستند به صورت جدول (۳-۵) تنظیم شده است. اما برای ساختمانهای با جرم غیر یکنواخت در طبقات مختلف بهتر است مقدار C_0 با محاسبه ضریب مشارکت مود اول تعیین شود.

ضریب C_1 : این ضریب برای تبدیل تغییر مکان طیفی خطی به تغییر مکان حداکثر غیر خطی در رابطه اعمال شده است. ضریب C_1 مطابق رابطه (۳-۱۹) محاسبه می شود. در ساختمانهای با زمان تناوب زیاد معمولاً اصل تساوی تغییر مکان برقرار است و تغییر مکان حداکثر غیرخطی ساختمان مستقل از تراز مقاومت جانبی ساختمان با تغییر مکان حداکثر خطی به صورت آماری برابر است. در این دستورالعمل اصل فوق وقتی برقرار است که زمان تناوب موثر ساختمان بیش از ۱ ثانیه باشد. در ساختمانهای با زمان تناوب کم معمولاً اصل تساوی انرژی برقرار است و با کاهش تراز مقاومت جانبی ساختمان بر میزان تغییر مکان غیر خطی افزوده می شود. در این

دستورالعمل برای تغییر مکان حداکثر غیرخطی ساختمانهای با زمان تناوب موثر کمتر از 0.2 ثانیه، حد بالایی برای مقدار C_1 مطابق متن دستورالعمل داده شده است..

ضریب C_2 : این ضریب اثر افزایش ناشی از کاهش سختی و افت مقاومت اجزاء سازه در تغییر مکان نقطه هدف دارد. برای شرح بیشتر به تفسیر بند (۳-۳-۳) مراجعه شود. ساختمانهای با زمان تناوب بالا در مدت مشابهی از زلزله نسبت به ساختمانهای با زمان تناوب کم، تعداد چرخه های کمتری را تجربه می کنند. به همین دلیل در این دستورالعمل برای ساختمانهای با زمان تناوب موثر برابر یا بیش از 0.7 ثانیه، مقدار C_2 برابر ۱ انتخاب شده است. در ساختمانهایی مانند ساختمانهای دارای سیستم قاب خمشی فولادی یا بتنی ویژه، قاب فولادی مهاربندی واگرا و یا سیستم قاب مهاربندی کمانش ناپذیر که میزان کاهش قابل ملاحظه ای در مقاومت ندارند می توان مقدار C_2 را برابر یک فرض کرد.

۲- روش دوم: برخلاف روش اول که در آن تغییر مکان هدف با استفاده از یک رابطه محاسبه می شود در این روش تغییر مکان هدف از تلاقی منحنی ظرفیت (منحنی نیرو- تغییر مکان جانبی) با طیف تقاضا (طیف پاسخ در دستگاه مختصات شتاب طیفی- تغییر مکان طیفی، طیف ADRS) تعیین می شود. نتایج حاصل از دو روش با انتخاب نسبت میرایی مناسب، نزدیک به یکدیگر خواهد بود زیرا در روش اول نسبت میرایی برای تغییر شکل های نزدیک به حالت تسلیم 5% انتخاب شده است در حالیکه در روش دوم، میرایی براساس شکل منحنی هیتسرزیس تعیین می شود. مراحل روش ذکر شده در مراجعی مختلفی نظیر ATC 40 آورده شده است.

ت ۳-۴-۳-۱- ساختمان با دیافراگم صلب

به تفسیر ۳-۴-۳-۲ مراجعه شود.

ت ۳-۴-۳-۲- ساختمان با دیافراگم نیمه صلب

تفسیر ندارد.

ت ۳-۴-۳-۳- ساختمان با دیافراگم نرم

تفسیر ندارد.

ت ۳-۴-۴- روش تحلیل دینامیکی غیرخطی

اساس، روال مدلسازی و معیارهای پذیرش این روش عموماً مشابه روش استاتیکی غیرخطی می باشد. مهم ترین تفاوت این است که در اینجا پاسخ ها از طریق تحلیل تاریخچه زمانی محاسبه می شود. پاسخ های محاسبه شده می تواند به شدت به مشخصات هر زلزله حساس باشد. بنابراین تحلیل باید برای بیش از یک رکورد حرکت زمین انجام شود.

ت ۳-۴-۴-۱- ملاحظات خاص مدلسازی و تحلیل

۱- در تحلیل‌های دو بعدی لازم است اثرات پیچش واقعی و اتفاقی طبق مورد ۳-۶-۳ در بند ۳-۳-۲-۳ لازم است اثرات پیچش واقعی و اتفاقی در شتاب نگاشتها لحاظ گردد.

۲- همانند تحلیل استاتیکی غیرخطی بارهای ثقلی قبل از اعمال بارهای جانبی بر سازه اعمال شده باشند.

در تحلیل تاریخچه زمانی برای انتخاب گام زمانی در تحلیل، توصیه می شود موارد زیر مدنظر قرار گیرد:

۱- گام زمانی انتخابی نباید از گام زمانی که رکورد زلزله طبق آن ثبت شده است بیشتر باشد.

۲- گام زمانی برای تحلیل تاریخچه زمانی غیر خطی باید کوچکتر یا مساوی سه مقدار $T/100$ ، T_0 و 0.01 ثانیه باشد.

(T) زمان تناوب اصلی سازه می باشد که دارای بیشترین جرم موثر در راستای مورد نظر است و T_0 زمان تناوب بیشترین مودی که ۹۰٪ جرم موثر سازه را تشکیل می دهند)

۳- لازم است تحلیل یکبار نیز نصف نمودن گام زمانی انتخابی انجام شود. اگر تفاوت نتایج کمتر از ۱۰٪ باشد، گام زمانی انتخاب شده مناسب می باشد.

اگر گام زمانی برای روش انتگرال گیری مستقیم خیلی بزرگ انتخاب شود، باعث می شود که عدم همگرایی در نتایج به وجود آید و نتایج خوبی حاصل نشود.

اگر در مراحل تحلیل تاریخچه زمانی از روش انتگرال گیری بر مبنای بردار ریتز استفاده شد باید تعداد مودهای در نظر گرفته شده طوری باشند که ۹۰٪ جرم موثر کل را شامل شوند.

تحلیل غیرخطی سریع (Fast Nonlinear Analysis) روشی است که برای تحلیل ساختمانهایی به کار می رود که خود به طور معمول رفتار ارتجاعی و خطی دارند ولی دارای اعضای نظیر میراگرها می باشد که دارند رفتار غیرخطی است.

ت ۳-۴-۲- برآورد نیروها و تغییر شکل ها

در تحلیل تاریخچه زمانی بعضی از پاسخهای بدست آمده به جهت بارگذاری حساسیت ندارند مانند برش در ستون. در حالیکه بعضی از پاسخها مانند نیروی محوری فشاری و کششی در یک ستون و یا میزان جابجایی نسبی در یکی از گره های سازه به جهت وابسته هستند لذا در برآورد نیروها و تغییر شکل ها این تفاوت باید دیده شود.

ت ۳-۴-۵- کنترل واژگونی

در تحلیل غیر خطی اثرات واژگونی در ساختمان با وارد کردن مدلسازی رفتار غیر خطی اعضا وارد می شود. با وارد کردن جزئیات رفتار غیر خطی اجزاء در مدل سازه مورد بررسی قرار می گیرد.

ت ۳-۵- ظرفیت اجزای سازه

برای محاسبه ظرفیت تلاشهای تغییر شکل کنترل از مقادیر مورد انتظار و برای محاسبه ظرفیت تلاشهای نیرو کنترل از مقایسه کرانه پایین ظرفیت اجزای سازه استفاده می شود.

ت ۳-۵-۱- ظرفیت اجزا در روشهای خطی

تفسیر ندارد.

ت ۳-۵-۲- ظرفیت اجزا در روشهای غیرخطی

تفسیر ندارد.

ت ۳-۶- معیارهای پذیرش

انتظار می رود در اغلب موارد روشهای خطی ارایه شده برآورد محافظه کارانه تری از پاسخ و عملکرد ساختمان در زلزله ارایه دهند. از آنجا که پاسخ های واقعی ساختمانها به زلزله عموماً غیرخطی می باشد، انتظار می رود که روشهای تحلیل غیرخطی برآورد دقیق تری از پاسخ و عملکرد ساختمان به دست دهند. نظر به کارایی روشهای غیرخطی معیارهای پذیرش برای این روشها دقیق تر و با محافظه کاری کمتری نسبت به روشهای خطی می باشد. بنابر این به طور کلی انتظار می رود ساختمانهایی که معیارهای پذیرش روشهای خطی را اغنا نمی کنند، بعضاً بتوانند معیارهای پذیرش روشهای غیرخطی را برآورده نمایند. از این رو توصیه می شود برای کاهش یا حذف حجم عملیات بهسازی غیر ضروری از روشهای غیرخطی تحلیل استفاده شود. توصیه می شود طراح کارفرمای طرح را از محدودیت های روش خطی آگاه کرده و در صورت ارضا نشدن معیارهای پذیرش روش خطی، با ارایه توجیهات فنی و اقتصادی او را به به کار گیری روشهای غیرخطی ترغیب نماید.

ت ۳-۶-۱- روش خطی

ت ۳-۶-۱-۱- برآورد نیروها و تغییرشکل‌های طراحی

ت ۳-۶-۱-۱-۱- تغییرشکل کنترل

در نقاطی از اعضا که رفتار آنها تغییر شکل کنترل است آثار بارهای ثقیل و جانبی مطابق رابطه (۳-۲۶) ترکیب می شود. با استفاده از این رابطه که برحسب نیرو تنظیم شده برای اعضای که رفتار آنها تغییر شکل کنترل است نیروها بیش از ظرفیت اعضا برآورد می گردد زیرا در تحلیل خطی، رفتار غیر خطی اعضا در نظر گرفته نشده است. به همین جهت در معیار پذیرش ضریب m به عنوان شاخصی از ظرفیت تغییرشکل غیرخطی، برای اعمال اثر رفتار غیرخطی بر روی نیروها منظور شده است.

ت ۳-۶-۱-۱-۲- نیرو کنترل

در نقاطی از اعضا که رفتار آنها نیرو کنترل است نیروهای حاصل از تحلیل نباید بیش از ظرفیت اعضا باشد. برای این منظور باید مکانیزم رفتار غیرخطی برای سازه در نظر گرفته شود و براساس آن نیروهای داخلی اعضای مورد نظر محاسبه شود. در صورتیکه مکانیزم رفتار غیرخطی درست انتخاب نشده باشد نیروهای داخلی حاصل از آن نیز بزرگتر از مقدار واقعی خواهند بود.

در صورتیکه تعیین مکانیزم رفتار غیرخطی برای سازه ممکن نباشد یا مشکل باشد یا در حالتی که نیروهای طراحی رفتار غیرخطی قابل ملاحظه ای در ساختمان ایجاد نمی کنند می توان با استفاده از رابطه (۳-۲۷) نیروهای داخلی اعضا را محاسبه نمود. ضرایب C_1 و C_2 برای افزایش برش پایه به منظور تخمین بهتری از حداکثر تغییرمکانهای ساختمان در محدوده غیرخطی معرفی شده اند. از آنجا که

در برآورد سطح نیروهای موجود در اعضا نیاز به این افزایش نمی باشد، این اثرات افزایشی با تقسیم نیروهای ایجاد شده در اعضا بر این ضرایب در رابطه ۳-۲۷ حذف شده اند.

در شکل (ت ۳-۹) چند حالت نشان داده شده است که در آنها نیروی داخلی اعضا برحسب ظرفیت همان عضو در نقاط دیگر یا اعضای دیگر متصل به آن برآورد شده است. شکل (ت ۳-۹ الف) ستون طره ای را نشان می دهد در این ستون لنگر خمشی ستون در محل تکیه گاه از نوع تغییرشکل کنترل است، اما نیروی محوری و برشی ستون از نوع نیرو کنترل می باشد. بنابراین لنگر خمشی پای ستون برابر ظرفیت مورد انتظار آن (Q_{CE}) خواهد بود و حداکثر نیروی برشی با توجه به روابط تعادل برابر Q_{CE}/L می باشد. که در آن L طول ستون است.

در شکل (ت ۳-۹ ب) قاب خمشی چند طبقه نشان داده شده است در این قاب لنگر خمشی تیرها از نوع تغییر شکل کنترل است و برش تیرها از نوع نیرو کنترل. در این قاب نیز حداکثر نیروی برشی تیر با نوشتن روابط تعادل برای دیاگرام آزاد تیر هنگامی که تحت لنگر انتهایی برابر ظرفیت مورد انتظار آن و بارهای ثقلی قرار دارد محاسبه می شود. در این حالت لنگر خمشی در نقاط داخلی تیر از نوع نیرو کنترل می باشد زیرا ایجاد مفصل خمیری به جز در دو انتهای تیر مطلوب نمی باشد.

در شکل (ت ۳-۹ پ) ستون گوشه سازه قاب خمشی نشان داده شده است لنگر خمشی انتهای تیرها از نوع تغییر شکل کنترل و نیروی محوری و نیروی برشی ستون از نوع نیرو کنترل است.

چنانچه طراحی ستون برای نیروی محوری مد نظر باشد می توان نیروی محوری را از جمع نیروی برشی تیرها محاسبه نمود. برای این منظور نیروی برشی هر تیر متناظر با ظرفیت لنگر خمشی انتهایی و بار ثقلی روی آن برآورد می شود.

برای حالت‌های بسیاری می توان مطابق مثالهای فوق حداکثر نیروی داخلی اعضا را برحسب ظرفیت اعضای متصل به آنها محاسبه نمود اما در صورتیکه چنین تحلیلی امکان پذیر نباشد یا رفتار سازه از محدوده خطی خیلی خارج نشده باشد، می توان نیروی داخلی اعضا را با استفاده از رابطه (۳-۱۸) محاسبه نمود.

برای برآورد تغییر شکل‌های غیرخطی با استفاده از تحلیل خطی، ضریب C_1 در نیروهای جانبی زلزله ضرب شده است. به این ترتیب نیروهای جانبی به طور مجازی بزرگتر انتخاب می شوند تا تغییر شکلها به تغییر شکل‌های واقعی هنگام زلزله طرح نزدیک شود. اما به این ترتیب نیروها به طور غیر واقعی بزرگتر به دست می آیند در حالیکه به دلیل رفتار غیرخطی سازه معمولاً نیروهای جانبی زلزله کاهش می یابند به همین جهت در رابطه (۳-۱۸) عکس ضریب C_1 برای واقعی شدن نیروها اعمال شده است.

به طور مشابه ضرایب C_2 که برای اعمال اثر شکل رفتار چرخه ای، مشابه C_1 در نیروهای جانبی ضرب شده اند به همین دلیل در رابطه (۳-۱۸) عکس ضرایب C_2 برای واقعی شدن نیروها اعمال شده است.

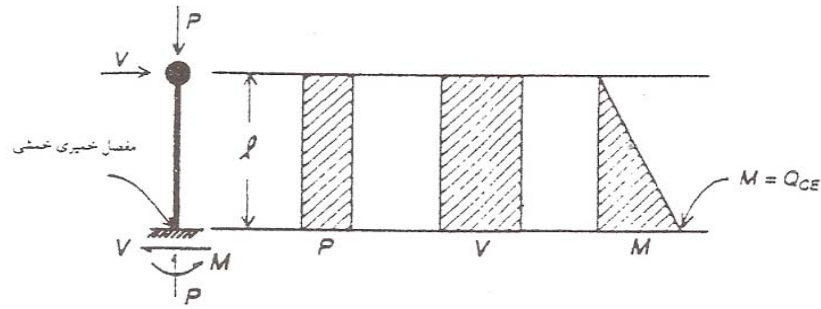

الف) ستون طره و جرم در انتهای آن

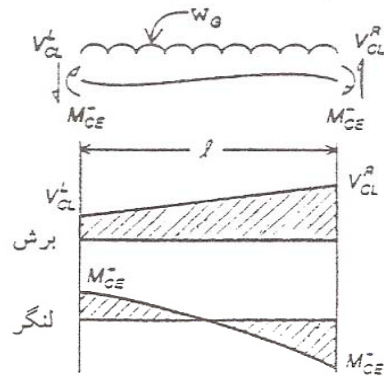
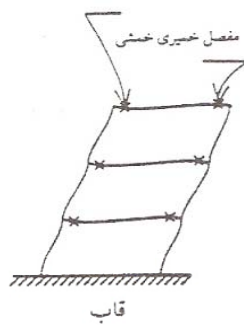

$$V_{CL}^L = \frac{M_{CE}^- + M_{CE}^+}{l} - \frac{w_G l}{2}$$

$$V_{CL}^R = \frac{M_{CE}^- + M_{CE}^+}{l} - \frac{w_G l}{2}$$

تیر

ب) تیر با مفصل خمیری خمشی در نزدیکی ستون

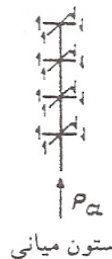
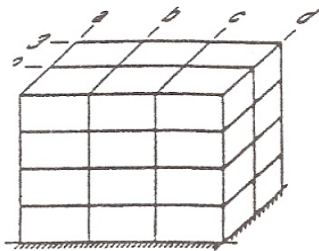

ستون میانی



ستون گوشه

پ) محاسبه حداکثر نیروی محوری ستون با استفاده از ظرفیت برشی تیرهای متصل به آن

شکل (ت ۳-۹) - نحوه تعیین نیروی داخلی اعضای نیرو کنترل در روش خطی بر حسب ظرفیت اعضا

ت ۳-۶-۱-۲- معیارهای پذیرش برای روش‌های خطی

ت ۳-۶-۱-۲-۱- تغییر شکل کنترل

در روش‌های تحلیل خطی، مدل سازه با رفتار ارتجاعی خطی تحت بارهای جانبی قرار داده می‌شود. مقدار بارهای جانبی چنان انتخاب می‌شود که تغییر شکل سازه با آنچه که در زلزله طرح پیش بینی می‌شود برابر شود. در این صورت نیروهای داخلی نیز با نیروهای

هنگام زلزله طرح برابر خواهند بود اما چنانچه رفتار سازه هنگام زلزله غیرخطی باشد، که معمولاً نیز چنین است، آنگاه نیروهای حاصل از تحلیل، بیش از نیروها هنگام زلزله خواهد شد. مقدار اختلاف بستگی به میزان غیرخطی شدن اعضا دارد.

به همین جهت در رابطه (۳-۲۸) برای مقایسه نیروهای داخلی با ظرفیت عضو ضریب m وارد شده است. این ضریب برحسب نوع رفتار عضو در فصلهای ۴، ۵ و ۶ مشخص شده است. شکل (ت ۳-۱۰) رفتار یک عضو تغییر شکل کنترل را نشان می‌دهد. در این شکل نتایج حاصل از تحلیل خطی برای سازه با رفتار غیرخطی مطابق خط مستقیم می‌باشد. اما رفتار غیرخطی سازه مطابق خط منحنی است به همین جهت برای مقایسه نیرو و ظرفیت، به طور مجازی ظرفیت اعضا در ضریب m ضرب می‌شود.

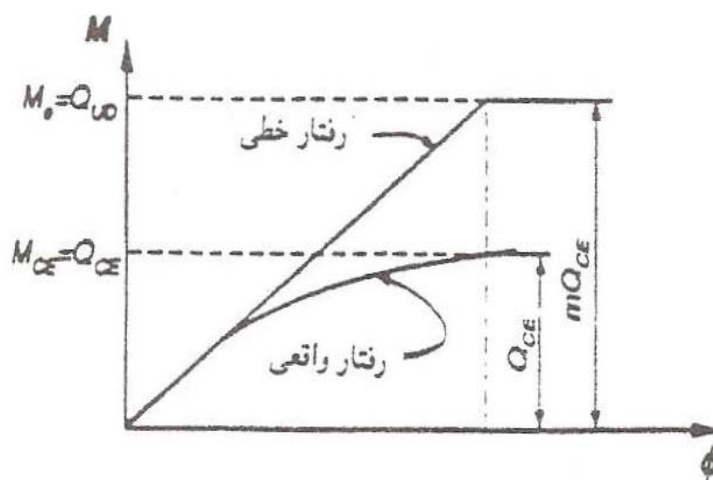

شکل (ت ۳-۱۰) - رفتار یک عضو تغییر شکل کنترل

همچنین ظرفیت شکل پذیری تمام اعضای غیراصولی که در مدل سازی خطی حذف شده اند باید با تغییر شکل های ایجاد شده در سازه مقایسه شود. برای این منظور نیز لازم است از رابطه (۳-۲۸) استفاده شود.

ت ۳-۶-۱-۲-۲-نیروکنترل

برای این نقاط حد پایین ظرفیت اعضاء مطابق فصلهای ۵ و ۶ برآورد می‌گردد و بدون اعمال ضریب m با نیروهای ناشی از بارهای ثقلی و جانبی مقایسه می‌گردد. ضریب m از آن جهت در محاسبات وارد نمی‌شود که در این نقاط رفتار غیرخطی انتظار نمی‌رود. همچنین تمام اعضای غیراصولی که در مدل سازی خطی حذف شده اند باید مورد بررسی قرار گیرند. برای این منظور تغییر شکل های ناشی از تحلیل مدل به اجزای غیر اصلی تحمیل شده و آثار آن مورد بررسی قرار می‌گیرد.

ت ۳-۶-۲-روش های غیرخطی

ت ۳-۶-۲-۱-برآورد نیروها و تغییر شکل های طراحی

در روشهای غیرخطی نیروها و تغییر شکل ها مستقیماً از تحلیل مدل سازه محاسبه می‌شوند لذا نیازی به اصلاح آنها مانند آنچه که برای روشهای خطی انجام می‌شود نیست.

ت ۳-۶-۲-۲-معیارهای پذیرش برای روش های غیرخطی

در روش های غیرخطی نیروها و تغییر شکلها مستقیماً از تحلیل مدل سازه محاسبه می‌شوند. ظرفیت اعضا نیز براساس فصلهای ۵ و

۶ و برحسب سطح عملکرد مورد نظر تعیین می‌شود.

ت ۳-۶-۲-۱ - تغییر شکل کنترل

وقتی همه اعضا به صورت صریح در مدل با کل منحنی رفتاری خود (نه به صورت دو خطی محدود) مدلسازی می‌شوند، روش استاتیکی غیرخطی قادر به در نظر گرفتن مشارکت کامل همه اعضا حین کاهش مقاومت تا رسیدن به ظرفیت باقی مانده (پسماند) می‌باشد. لذا حد پذیرش اعضای غیر اصلی به منظور ارزیابی قابل اطمینان است. در روش استاتیکی غیرخطی ساده شده اعضای اصلی با کل منحنی رفتاری خود مدل نمی‌شوند از این امکان استفاده از معیارهای پذیرش اعضای غیر اصلی برای اعضای اصلی وجود ندارد و تنها معیارهای سخت گیرانه تر اعضای اصلی برای آنها استفاده می‌شود.

ت ۳-۶-۲-۲ - تلاش‌های نیرو کنترل

ت ۳-۷ - ملاحظات تکمیلی روشهای تحلیل

ت ۳-۷-۱ - پیوستگی

کنترل پیوستگی بین قسمت‌های مختلف تشکیل دهنده ساختمان توسط اتصالات مختلف انجام می‌شود. کنترل ظرفیت این اتصالات به عنوان تلاشهای نیرو کنترل برای اطمینان از فرض مدلسازی پیوسته ساختمان لازم می‌باشد. منظور از وزن قسمت کوچکتر ساختمان (W) در رابطه ۳-۳۰ وزن موثر لرزه ای مطابق بند ۳-۳-۲ می‌باشد.

ت ۳-۷-۲ - دیوارها

عدم اتصال کافی دیوارهای بنایی به سازه، زمانی که این اعضاء در برابر نیروهای اینرسی عمود بر صفحه قرار می‌گیرند، موجب خسارات فراوانی می‌شود. در سازه‌هایی که دارای دیافراگم نرم هستند به دلیل تغییر شکلهایی که به دیوارها تحمیل می‌شود و شتاب بیشتری که در این نوع سازه‌ها بوجود می‌آید نیروی بزرگتری برای طراحی اتصالات دیوار به سازه در نظر گرفته شده است.

ت ۳-۷-۲-۱ - اتصال به دیافراگم در جهت خارج از صفحه دیوار

تفسیر ندارد.

ت ۳-۷-۲-۲ - مقاومت دیوار در جهت خارج از صفحه

توضیحات بیشتر در مورد اعمال ضوابط این بند در مورد دیوارهای مصالح بنایی غیر مسلح و میانقابها در فصول هفتم و هشتم آورده شده است.

ت ۳-۷-۳ - اجزای غیرسازه‌ای

تأمین پایداری اجزای غیرسازه‌ای علاوه بر خدمت رسانی پس از زلزله از نظر تأمین ایمنی جانی افراد نیز دارای اهمیت می‌باشد.

ت ۳-۷-۴- ساختمان‌های با اعضای مشترک

هنگام زلزله، وجود اعضای مشترک بین ساختمانهای مجاور مشکل ساز است. برای رفع این مشکل دو روش کلی زیر پیشنهاد می‌شود:

- ۱- به هم بستن ساختمانها بگونه ای که رفتار مجموعه مانند یک ساختمان واحد باشد.
 - ۲- جداکردن ساختمانها بگونه ای که هر یک از دو ساختمان آزادانه و بطور مستقل از ساختمان مجاور ارتعاش کند.
- در صورتی که روشهای فوق قابل اجرا نباشد باید با استفاده از اعضای کمکی، سیستم سازه‌ای به گونه‌ای تقویت شود که با تخریب جزئی یا کلی اعضای مشترک، عملکرد کل ساختمان مختل نگردد.

ت ۳-۷-۴-۱- به هم بستن ساختمانها

هنگامی که دو ساختمان به یکدیگر بسته می‌شوند اعضای متصل کننده باید برای تمام نیروهای ایجادشده در ناحیه اتصال کنترل شوند.

ت ۳-۷-۴-۲- جداکردن ساختمانها

هنگامی که دو ساختمان، به یکدیگر برخورد می‌کنند پاسخ دینامیکی آنها به شدت تغییر می‌کند و خرابی‌های موضعی در محل برخورد بوجود می‌آید بدترین حالت آن است که طبقات یک ساختمان، همتراز با وسط ستونهای ساختمان مجاور باشد در این صورت در اثر برخورد، ستونها به شدت آسیب می‌بینند. برای رفع این مشکل دو راه حل زیر پیشنهاد می‌گردد:

- ۱- تغییر پاسخ سیستم سازه‌ای ساختمان تحت بهسازی، بگونه ای که از برخورد جلوگیری شود (مثلاً افزایش سختی جانبی سازه).
- ۲- اضافه کردن اعضای کمکی، به گونه ای که خرابی موضعی ناشی از برخورد موجب خرابی کلی نگردد.

در این دستورالعمل برای زلزله «سطح خطر یک» برخورد دو ساختمان در صورتیکه اثر ضربه ناشی از آن توسط یک روش تحلیل مناسب لحاظ شده باشد مجاز است. برای این منظور ممکن است از روش تحلیل دینامیکی غیرخطی استفاده شود. در این حالت ساختمان نمی‌تواند مورد بهسازی ویژه قرار گیرد زیرا در محل برخورد، خرابی‌های موضعی بسیاری در سازه و تجهیزات غیرسازه‌ای به وجود می‌آید.

ت ۳-۷-۵- درزهای انقطاع

ت ۳-۷-۵-۱- حداقل بعد درز انقطاع

برای تعیین بعد لازم برای درز انقطاع لازم است رفتار دو ساختمان مجاور یکدیگر مورد بررسی قرار گیرد و بعد درز انقطاع به گونه ای محاسبه شود که برخورد بین دو ساختمان به وجود نیاید. اما از آنجا که معمولاً دسترسی به اطلاعات ساختمان مجاور ساختمان تحت بهسازی میسر نیست در این دستورالعمل حداقل بعد درز انقطاع به صورت تجربی و مطابق ضوابط استاندارد ۲۸۰۰ انتخاب شده است.

ت ۳-۷-۵-۲- موارد استثنا

برای سطح ایمنی جانی یا پائین تر در صورتیکه تراز طبقات دو ساختمان مجاور هم تقریباً یکسان باشد به گونه ای که برخورد، بین سقفها اتفاق بیافتد و سقفها در مقابل ضربه ایجاد شده مقاوم باشند می‌توان از درز انقطاع صرف نظر نمود. در غیر این صورت اگر اختلاف

ارتفاع دو ساختمان زیاد باشد، یا ضربه ناشی از برخورد دو ساختمان موجب خسارت قابل توجه در ستونهای بالاترین طبقه ساختمان کوتاه تر و ستونهای همتراز آن در ساختمان بلند تر می شود لازم است درز انقطاع پیش بینی گردد.

تفسیر فصل ۴

ساختگاه و پی

ت ۴-۱ - محدوده کاربرد

مطالعات بهسازی ساختمانهای موجود و بهبود عملکرد لرزه ای آنها شامل بررسی پی ها و ارزیابی مخاطرات ژئوتکنیکی محتمل نیز می باشد. غالباً پی ها در ساختگاه هایی که پتانسیل جابجایی زمین در اثر گسلش، زمین لغزش یا روانگرایی وجود ندارد عملکرد خوبی دارند. از طرف دیگر معمولاً بهسازی پی ها به منظور بالا بردن قابلیت آنها در مقابل زلزله به دلیل محدودیت فضای کاری ناشی از وجود ساختمان بسیار مشکل و پرهزینه می باشد. بدین لحاظ، تقبل هزینه های سنگین بهسازی پی باید با توجه به نقشی که این عملیات در پاسخ لرزه ای کل سازه دارد به دقت ارزیابی گردد.

در برنامه ریزی مطالعات بهسازی لرزه ای شالوده ها علاوه بر توجه به سختی و ظرفیت باربری آنها باید مخاطرات ساختگاهی بالقوه ای را که ممکن است بر روی عملکرد ساختمانها تأثیر گذار باشند نیز مورد توجه قرار داد.

ت ۴-۲ - مخاطرات ساختگاهی ناشی از ناپایداری

مخاطرات ساختگاه ناشی از ناپایداریهای آن در زلزله شامل شکست گسل، روانگرایی، نشستهای ناهمسان، تراکم، زمین لغزش و سنگ ریزش می باشد. این مخاطرات باید در ارتباط با سطح خطر موردنظر مورد بررسی قرار گیرند. در صورتی که نقشه های پهنه بندی معتبر نشان دهنده وجود مخاطرات ژئوتکنیکی در محل باشد، لازم است از روش های شناسایی محلی خاک نیز برای اتخاذ تصمیم استفاده گردد. اگر نتایج بررسی مخاطرات ژئوتکنیکی لرزه ای نشان دهنده وضعیت غیر قابل قبولی برای خاک تکیه گاهی سازه باشد، این مخاطرات باید طبق بند ۴-۳ برطرف گردند.

ت ۴-۲-۱ - گسلش

گسل به عنوان صفحه یا ناحیه ای تعریف می شود که در امتداد آن مصالح زمین واقع بر دو وجه مقابل، حرکات متفاوتی از یکدیگر در پاسخ به نیروهای تکتونیکی داشته اند.

در صورت مشکوک بودن به وجود گسل، باید با استفاده از اطلاعات زمین شناسی تعیین نمود که فونداسیون سازه روی گسل فعال قرار دارد یا خیر. در صورت قرار داشتن پی روی گسل فعال، حتی الامکان باید مطالعات تکمیلی برای تعیین موارد زیر نیز صورت گیرد:

(۱) درجه فعالیت بر اساس سن آخرین حرکت گسل و نرخ لرزه خیزی آن؛

(۲) نوع گسل (امتداد لغز، عادی، معکوس، مورب)؛

(۳) عرض و گستردگی ناحیه ی شکستگی گسل؛

(۴) راستای لغزش نسبت به سازه؛

(۵) دامنه جابجایی های عمودی یا افقی متناسب با سطح خطر زلزله.

در هر صورت لازم است که ساختمان واقع بر گسل با توجه به جهت و مقدار تغییر مکان زمین بر اثر گسلش، مورد بررسی قرار گیرد و نتیجه گرفته شود که آیا اساساً بهسازی آن دربردارنده فایده‌ای خواهد بود یا خیر.

ت-۴-۲-۲- روانگرایی

روانگرایی خاک پدیده‌ای است که در طی آن خاک واقع در تراز زیر سطح آب زیر زمینی به میزان زیادی سختی و مقاومت خود را در اثر تکان‌های شدید زمین در زلزله یا هرگونه بارگذاری سریع دیگر از دست می‌دهد. نهشته‌های جوان و خاک‌های طبیعی نسبتاً سست و خاکریزهای کوبیده نشده یا با کوبیدگی اندک، مستعد روانگرایی هستند. در این بین زمین‌های ماسه‌ای یا ماسه‌ی لای‌دار شل به طور ویژه مستعدند و لای و شن غیر متراکم نیز می‌توانند روانگرا شوند. خاک‌های ریزدانه با خاصیت خمیری بالا عموماً مشکوک به روانگرایی نیستند مگر اینکه از رس به شدت حساس باشند. تحلیل روانگرایی زمین‌های مسطح یا با شیب ملایم شامل مراحل زیر است:

(۱) بررسی احتمال وقوع روانگرایی بر اساس مشخصات خاک و سطح آب زیرزمینی؛

(۲) تعیین مقاومت خاک در برابر روانگرایی با توجه به سطح خطر زلزله؛

(۳) ارزیابی عواقب روانگرایی، شامل گسترش جانبی و نشست.

در مورد ساختمانی که در مجاورت شیب یا یک سازه نگهدارنده خاک واقع است، تحلیل روانگرایی زمین‌های شیب‌دار ممکن است لازم باشد. چنین تحلیلی شامل گام‌های زیر است:

(۱) بررسی روانگرایی در مورد خاک‌های منقبض شونده (با نرم شوندگی کرنش)؛

(۲) احتمال بروز روانگرایی؛

(۳) بررسی نحوه‌ی پایداری خاک پس از روانگرایی.

بررسی مشخصات زیر می‌تواند برای تعیین اینکه زمین مورد نظر در معرض روانگرایی قرار دارد یا خیر، به کار گرفته شود:

۱- نوع و سن نهشته‌ها.

۲- نوع خاک: به طور کلی خاک‌های با شاخص خمیری کوچکتر از ۱۰، یعنی عمدتاً زمین‌های ماسه‌ای شن‌دار درشت دانه، ماسه‌ها، ماسه‌ی لای دار و لای غیر خمیری، همچنین لای رس دار و رس لای دار، بسته به سطح خطر زلزله مشکوک به روانگرایی هستند.

۳- چگالی و یکنواختی خاک: خاک‌های درشت دانه‌ی غیر خمیری در صورتی که تراکم بالایی داشته باشند مشکوک به روانگرایی نیستند. خاک‌های ریزدانه محکم یا سخت (کم رطوبت) عموماً در معرض خطر روانگرایی نمی‌باشند.

۴- تراز آب زیر زمینی: تنها خاک‌های اشباع، مشکوک به روانگرایی‌اند. به علاوه، اگر تراز آب زیر زمینی بسیار پایین‌تر از کف پی یا سطح زمین باشد، بعید است که اثرات روانگرایی در عمق به سطح زمین رسیده یا سازه سطحی را تحت تاثیر قرار دهد.

امکان وقوع روانگرایی بستگی به ظرفیت خاک (مقاومت در برابر روانگرایی) و سطح خطر زلزله دارد. اگر چه روش‌های متنوعی برای بررسی امکان روانگرایی وجود دارد (Youd et al., 2001)، رویکردی که به طور گسترده‌تری مورد استفاده قرار گرفته روش ادريس يا روش تجربی تنش چرخه‌ای می‌باشد (Seed & Idriss, 1971, Whitman, 1971). چگونگی استفاده از این روش در عمل توسط Youd et al. (2001) تشریح شده است. در شکل فعلی این روش، از روش استاندارد SPT، روش نفوذ مخروط (CPT)، یا روش سرعت موج برشی (V_s) برای تعیین مقاومت روانگرایی استفاده می‌شود، که در این بین آزمایش SPT یا ترکیبی از SPT و CPT بیشتر مورد توجه است. استفاده از مقاومت نفوذ به جای سرعت موج برشی برای ارزیابی احتمال روانگرایی از نقطه نظر مهندسی موجه دانسته می‌شود چرا که بسیاری از عواملی که بر مقاومت نفوذ اثر می‌گذارند بر مقاومت روانگرایی خاک‌های ماسه‌ای نیز تاثیر مشابهی دارند. علاوه بر این، روش تنش چرخه‌ای مبتنی بر عملکرد مشاهده شده از نهشته‌های خاکی در زلزله‌های بزرگ دنیا می‌باشد (Youd et al., 2001, Cetin et al., 2004, Idriss & Boulanger 2008). Idriss و Boulanger (۲۰۰۸) گزارش به روزآمده‌ای در مورد ارزیابی وقوع، عواقب و چگونگی مقابله با روانگرایی خاک در زلزله‌ها ارائه نموده‌اند.

گسترش جانبی خاک یکی از عواقب روانگرایی می‌باشد. گسترش جانبی عبارت است از شکست خاک در زمین‌های مسطح مجاور ساحل رودخانه‌ها یا زمین‌های با شیب ملایم (عموما کمتر از ۶ درصد) واقع بر خاک روانگرا شده. تکان‌های زمین در زلزله، پایداری زمین‌های با شیب ملایم حاوی خاک‌های روانگرا شونده را با تجاوز تنش‌های خاک (حاصل از اثر ترکیبی نیروهای اینرسی و نیروی برشی استاتیکی) از مقاومت خاک روانگرا شونده، تحت تاثیر قرار می‌دهد. ناپایداری موقتی به صورت حرکت خاک به پایین شیب در وسعت زیاد ظاهر می‌شود. در مدت زمان مربوط به زلزله‌های متوسط یا بزرگ، ممکن است این ناپایداری چندین بار روی دهد و منجر به افزایش حرکت خاک رو به پایین شیب گردد. میزان تغییر مکان حاصله می‌تواند از چند سانتی متر تا چندین متر تغییر نماید و منجر به قطعه قطعه شدن سطح زمین و شکافهای افقی و قائم شود.

ارزیابی تغییر مکان‌های ناشی از گسترش جانبی به روش‌های تجربی، نیمه تجربی و عددی ممکن است. متداول‌ترین روش تجربی مورد استفاده روش ارائه شده توسط Bartlett & Youd (۱۹۹۲) است که به وسیله Youd و همکاران (۲۰۰۲) به روزآوری شده است. در این روش تغییر مکان‌های جانبی به صورت تابعی از شدت لرزش زمین (بزرگا و شتاب حداکثر) و مشخصات نهشته‌های نرم (ضخامت، دانه بندی و درصد ریزدانه خاکهای ماسه‌ای با SPT کوچکتر از ۱۵) تخمین زده می‌شوند. روش‌های تجربی دیگر شامل روش‌های Bardet et al. (2002) و Rauch & Martin (2002) می‌باشد. روش‌های نیمه تجربی مختلفی نیز بر اساس اندازه‌گیری آزمایشگاهی کرنش برشی توسط محققین زیر توسعه یافته است: (Yoshimine & Ishihara (2004), Zhang et al. (2008) و Idriss & Boulanger (2008). Olson & Johnson (2008) روشی را پیشنهاد کردند که در آن از تحلیل بلوک لغزشی نیومارک به همراه شاخص موسوم به نسبت مقاومت برشی روانگرا شده که توسط Olson & Stark (2002) پیشنهاد شده بود استفاده شده است. در این روش امکان استفاده از تاریخچه حرکات زمین محل در تخمین تغییر مکان‌های جانبی وجود دارد. علاوه بر روش‌های تجربی و نیمه تجربی فوق، می‌توان از روش‌های پیچیده‌تر تحلیل عددی برای محاسبه تغییر مکان‌ها با استفاده از مدل‌های ساختاری مختلف بهره جست، که شامل موارد زیر می‌باشد:

روش UBCsand (Beaty & Byrne ۱۹۹۸، Pudola ۱۹۹۹، Jefferies & Been ۲۰۰۶)، یا مدل تنش موثر که توسط Yang و همکاران (۲۰۰۳) پیشنهاد شده است. (Idriss & Boulanger ۲۰۰۸) نیز روشی شامل انتگرال گیری قابلیت کرنشی خاک برای تعیین یک شاخص تغییر مکان جانبی در گسترش جانبی ارائه نموده‌اند.

نشست زمین‌های مسطح یا با شیب ملایم نیز از پدیده‌های ناشی از روانگرایی است. روانگرایی همراه با افزایش فشار آب حفره‌ای است. همراه با اتلاف این فشار، خاک روانگرا شده مجدداً تحکیم شده و نشست‌هایی در سطح خاک روی می‌دهد. به علت تفاوت مشخصات خاک در امتداد افقی، این نشست‌ها اغلب به صورت غیر یکنواخت خواهند بود. نشست‌های غیر یکنواخت می‌توانند بسیار بزرگ باشند به ویژه در هنگامی که با گسترش جانبی یا از دست رفتن مقاومت خاک نیز همراهی شوند. مقدار نشست می‌تواند از چند سانتی متر در هنگام روانگرایی لایه‌های نازک تا چند متر در روانگرایی رسوبات ضخیم و نرم تغییر نماید. روش‌های نیمه تجربی مختلفی برای تخمین نشست حاصل از روانگرایی وجود دارد که شامل موارد زیر است: (Tokimatsu & Seed ۱۹۹۲)، (Ishihara & Yoshimine ۲۰۰۲) و (Zhang et al. ۲۰۰۲). این روش‌ها اساساً بر مبنای اندازه‌گیری آزمایشگاهی کرنش‌های حجمی یا محوری ناشی از اتلاف فشار آب حفره‌ای‌اند. (Dashti et al. ۲۰۱۰) تاثیر پی‌های سطحی را بر نشست‌های ناشی از روانگرایی بررسی نموده‌اند ولی روش آنها ساده نبوده و حتماً باید توسط یک متخصص ژئوتکنیک انجام شود.

روانگرایی خاک در مجاورت دیوارهای حائل می‌تواند فشار جانبی خاک وارد بر دیوار را افزایش دهد. این فشار جانبی را می‌توان با استفاده از فشار مایعی با وزن حجمی مساوی وزن حجمی حالت اشباع خاک به علاوه نیروی اینرسی خاک، برابر با فشار هیدرودینامیک تقریب زد.

پدیده‌ی دیگری که معمولاً در هنگام روانگرایی خاک دیده می‌شود شناوری مخازن یا سازه‌هایی است که در خاک روانگرا شده مدفون هستند. قابلیت شناوری یک سازه مدفون یا حفاری شده را می‌توان با مقایسه وزن کل سازه مزبور با نیروهای برکنش افزایش یافته ناشی از ایجاد فشار آب حفره‌ای در حین روانگرایی تعیین نمود.

در زمین‌های شیبدار، روانگرایی جریانی می‌تواند در اثر تنش‌های برشی استاتیکی پیش راننده که بزرگتر از مقاومت برشی روانگرایی هستند (مثلاً در زمین‌های با شیب بیشتر از ۶٪)، در زیر خاکریزها یا در زیر پی‌ها، رخ داده و منجر به تغییر مکان‌هایی از چند متر تا چند صد متر شود. ارزیابی روانگرایی در زمین‌های شیبدار شامل تعیین وجود خاک‌های منقبض شونده (با نرم شونده‌گی کرنشی) در زیر سازه بوده و می‌تواند با مقایسه مقاومت نفوذ با مقاومت‌های آستانه نفوذ، مانند مقادیر پیشنهاد شده توسط (Ishihara ۱۹۹۵) یا (Baziar & Dobry ۲۰۰۳) انجام شود. اگر خاک مشکوک به روانگرایی موجود نباشد، روانگرایی جریانی نیز ممکن نخواهد بود.

تحلیل شروع روانگرایی در خاک‌های مشکوک لازم است. تحلیل شروع روانگرایی را می‌توان بر حسب نسبت‌های مقاومت تسلیم پیشنهادی توسط (Olson & Stark ۲۰۰۳) یا با تصحیح تنش زمین شیبدار و سربار پیشنهاد شده توسط (Olson & Stark ۲۰۰۳) یا (Seed & Harder ۲۰۰۳)، (Seed et al. ۲۰۰۳) و (Seed & Boulanger ۲۰۰۸) به انجام رساند. اگرچه، رویکردهای فوق با عدم قطعیت‌های فراوان همراه بوده و بایستی توسط یک متخصص ژئوتکنیک انجام گردد.

اگر در یک زمین شیبدار روانگرایی روی دهد، امکان وقوع زمین لغزش جریانی را می‌توان با یکی از روش‌های متداول تحلیل حدی پایداری شیب با تامین تعادل نیرویی و لنگری بررسی کرد؛ مثلا روش Spencer, Morgenstern & Price، یا تعادل حدی کلی. برای خاک روانگرا شده باید یک مقاومت برشی روانگرا شده در تحلیل پایداری در نظر گرفت. این مقاومت را می‌توان بر اساس توصیه‌های (۱۹۹۰) Seed & Harder یا (۲۰۰۲) Stark & Olson تعیین نمود. چنین محاسباتی باید توسط یک متخصص ژئوتکنیک انجام شود.

وقوع روانگرایی در خاک‌های نگهدارنده پی‌های ساختمانی می‌تواند به از دست رفتن ظرفیت باربری خاک و بروز نشست‌های بزرگ همراه با دوران‌های سریع پی منجر شود. در واقع، هرگونه افزایش فشار آب حفره‌ای در خاک باعث کاهش مقاومت خاک (یعنی نرم شدگی آن) و کاهش ظرفیت باربری خواهد شد.

امکان از دست رفتن ظرفیت باربری در زیر یک پی منفرد یا گسترده به عمق لایه روانگرا شده در زیر پی، ابعاد پی و مقدار بار وارده بر پی (شامل لنگر ناشی از خروج از مرکزیت) می‌باشد. اگر پی کوچکی که بار کمی بر آن وارد می‌شود به اندازه کافی در بالای تراز لایه روانگرا شده قرار گرفته باشد، ممکن است ظرفیت باربری خاک از دست نرود. ظرفیت باربری پی را در حالتی که پی در فاصله مشخصی در بالای لایه روانگرا شونده واقع باشد، می‌توان با استفاده از مقاومت برشی روانگرا شده (Seed & Harder ۱۹۹۰، Olson & Stark ۲۰۰۲)، مقاومت برشی نرم شده و یا مقاومت برشی زهکشی شده یا نشده‌ی لایه‌ی روانگرا نشده (بسته به مورد) و سپس استفاده از روابط ظرفیت باربری خاک‌های لایه‌ای محاسبه نمود (مثلا Meyerhof ۱۹۷۴، ۱۹۸۰، Hanna & Meyerhof ۱۹۸۱).

ظرفیت پی‌های شمعی اصطکاکی یا پایه‌ها را می‌توان به طور مشابه بر اساس مقاومت لایه‌های روانگرا شده، نرم و روانگرا شده و روانگرا نشده‌ای که پی در داخل آنها قرار دارد، محاسبه کرد. چنین محاسباتی دارای عدم قطعیت‌های فراوان بوده و بایستی توسط یک متخصص ژئوتکنیک به انجام برسد.

در حین گسترش جانبی یا شکست جریانی خاک، نیروهای جانبی بزرگی می‌تواند بر پی ساختمان‌ها وارد شده و به حرکت جانبی سازه یا خسارت فراوان به پی‌های شمعی بینجامد. روش تثبیت شده‌ای برای تعیین نیروهای ناشی از گسترش جانبی وجود ندارد ولی بعضی ساز و کارها در این ارتباط موجودند. در نتیجه، چنین محاسباتی با عدم قطعیت‌های زیادی همراه بوده و باید توسط یک متخصص ژئوتکنیک انجام پذیرد.

ت ۴-۲-۳- فرونشست

تکان‌های شدید زمین در زلزله ممکن است به نشست زمین‌های غیر روانگرا انجامیده و باعث خسارت دیدن سازه‌ها گردد. در خاک‌های اشباع، نشست مزبور به علت تولید فشار اضافی آب حفره‌ای و تحکیم متعاقب آن پس از اتمام لرزش زمین روی می‌دهد در حالیکه در ماسه‌های خشک این نشست به علت لرزش اتفاق می‌افتد. انواع خاک‌های مشکوک به روانگرایی (یعنی خاک‌های طبیعی نسبتا غیر متراکم، یا خاکریزهای کوبیده نشده یا کم کوبیده شده)، عموما در معرض نشست‌های غیر یکنواخت نیز می‌باشند. روشهای محاسباتی پیشنهاد شده توسط (۱۹۸۷) Tokimatsu & Seed، (۱۹۹۲) Ishihara & Yoshimine، (۲۰۰۲) et al. Zhang را برای خاک‌های درشت دانه اشباع غیر روانگرا؛ روشهای پیشنهادی (۱۹۸۹) Tokimatsu & Seed و (۲۰۰۱) al.

Stewart et al. (۲۰۰۴) را برای خاک‌های درشت دانه‌ی خشک غیر روانگرا و روش‌های پیشنهادی (۲۰۰۴) را برای خاک‌های ریزدانه‌ی غیر روانگرا می‌توان به کار برد.

ت ۴-۲-۴- زمین لغزش و سنگ ریزش

اگر قطعات سنگی یا تخته سنگ‌ها در بالا دست محل موجود نبوده اما ناهمواری‌ها یا شیب‌های تندی در نزدیکی محل موجود باشند، باید عملکرد محتمل این ناهمواری‌ها تحت زلزله ارزیابی گردد. تراز بارگذاری زلزله در چنین محاسباتی باید با سطح خطر مورد استفاده در هدف بهسازی ساختمان متناسب باشد.

در بعضی مکان‌ها ممکن است مخاطرات ناشی از حرکت زمین لغزش‌های بزرگ از بالا به سمت محل، یا فروریزش پایین دست به وجود آید. احتمال بروز این مخاطرات باید در هنگام مطالعات ساختگاهی بررسی شده و می‌تواند به چالش‌های قابل توجهی، اگر نیاز به دسترسی به املاک مجاور باشد، بینجامد.

ت ۴-۳- کاهش مخاطرات ساختگاهی

راهکارهایی وجود دارد که با استفاده از آن‌ها می‌توان عملکرد لرزه‌ای را در محل‌هایی که در معرض برخی مخاطرات ساختگاهی هستند با هزینه موجهی بهبود بخشید؛ اگرچه، برخی دیگر از مخاطرات ممکن است آن قدر جدی باشند که بر طرف کردن آن‌ها از نظر اقتصادی عملی نباشد. مباحث مطرح شده در این بخش مبتنی بر این فرض هستند که گستره مخاطرات ساختگاهی پس از تصمیم‌گیری در مورد طرح بهسازی یک ساختمان معلوم شده است، اگر چه ممکن است اتخاذ چنین تصمیمی و نیز انتخاب هدف بهسازی با آگاهی کامل از وجود مخاطرات ساختگاهی جدی در محل و نیاز به بر طرف کردن آنها به عنوان قسمتی از برنامه بهسازی همراه بوده باشد.

راهکارهای ممکن برای مقابله با مخاطرات ساختگاهی لرزه‌ای در قسمت‌های زیر ارائه شده است.

گسلش. اگر عملکرد سازه‌ای یک ساختمان تحت حرکت تکیه گاهی معلوم در اثر گسلش در زلزله معیارهای سطح عملکرد مورد نظر را تأمین ننماید، تمهیداتی برای رفع مشکل و نیل به عملکرد قابل قبول به شرح زیر باید اتخاذ گردد: سخت و یا مقاوم کردن سازه و پی آن؛ و اصلاح سیستم سازه و پی به منظور توزیع اثرات حرکات قائم نامساوی روی یک محدوده افقی گسترده‌تر منجر به کاهش تغییر شکل چرخشی. مقابله با حرکات بزرگ ناشی از گسلش عموماً راه حل اقتصادی ندارد. اگر عواقب سازه‌ای حرکات افقی و قائم تخمینی گسل در سطح عملکرد مربوطه قابل قبول نباشند، سازه، پی یا هر دو باید به قدر کافی سخت یا مقاوم شوند که عملکرد مورد نظر را تأمین نمایند. چگونگی تمهیدات مربوط کاملاً به مشخصات سازه و نوع عدم کفایت آن وابسته است. استفاده از پی نواری قوی یا پی گسترده برای افزایش مقاومت در برابر تغییر مکان افقی مؤثر است. حداکثر مقدار نیروهای افقی گاهی به ظرفیت لغزش اصطکاکی پی‌های منفرد یا گسترده محدود است. اثرات تغییر مکانهای قائم، مشابه موارد ناشی از نشست نامساوی دراز مدت می‌باشند.

روانگرایی. اگر عملکرد سازه‌ای یک ساختمان که تحت حرکت تخمینی زمین ناشی از روانگرایی حین زلزله ارزیابی شده، شرایط سطح عملکرد انتخابی را تأمین ننماید، یک یا چند مورد از تمهیدات زیر را باید برای دستیابی به عملکرد قابل قبول اتخاذ نمود.

اصلاح سازه. سازه را باید برای ارتقای استحکام در برابر تغییر شکل تخمینی زمین ناشی از روانگرایی، مقاوم نمود. این راه حل ممکن است تنها برای مقادیر کوچک تغییر شکل‌های زمین عملی باشد.

اصلاح پی. سیستم پی باید به منظور کاهش یا حذف تغییر مکان‌های نامساوی پی اصلاح شود که برای آن می‌توان از اجرای ریز شمع در زیر شالوده سطحی موجود برای انتقال بار آن به لایه‌های عمیق‌تر غیر روانگرا، یا از سخت کردن یک سیستم شالوده کم عمق با اجرای پی نواری بین شالوده‌های منفرد یا از راه حل‌های قابل قبول دیگر استفاده نمود.

اصلاح شرایط خاک. از تکنیک‌های ذیل برای اصلاح خاک و کاهش یا حذف روانگرایی در زیر ساختمان موجود می‌توان بهره جست: تزریق گروت (به درون کل لایه روانگرای زیر یک ساختمان، یا به طور موضعی در زیر برخی از اجزای پی)، اختلاط خاک، تعبیه زهکش، یا تعبیه یک سیستم دائمی حذف آب.

سایر انواع روش‌های اصلاح خاک که عموماً برای ساخت و سازه‌های جدید مورد استفاده قرار می‌گیرند به علت اثراتی که روی ساختمان می‌گذارند کمتر قابل استفاده در مورد ساختمان‌های موجود هستند. بنابراین، حذف و جایگزینی خاک روانگرا یا متراکم سازی خاک روانگرا به هر روش، در زیر یک ساختمان موجود قابل اجرا نیست.

مقابله با گسترش جانبی. در این شرایط باید حجم‌های بزرگی از خاک، پایدار سازی شده و یا از سازه‌های پشت بند استفاده گردد.

اگر احتمال گسترش جانبی قابل توجهی در اثر روانگرایی در محل وجود داشته باشد، مقابله با خطر روانگرایی می‌تواند مشکل‌تر باشد. این به آن علت است که امکان بروز حرکات ناشی از گسترش جانبی در زیر یک ساختمان می‌تواند علاوه بر خاک محل به رفتار توده‌های خاک موجود در فواصل بسیار دورتر از ساختمان نیز بستگی داشته باشد.

تحکیم برای حذف نشست نامساوی. اگر عملکرد سازه‌ای یک ساختمان تحت نشست نامساوی لرزه‌ای محاسباتی، ضوابط سطح عملکرد مورد نظر را تأمین ننماید، یکی از تمهیدات ذکر شده برای مقابله با روانگرایی را در اینجا نیز باید برای تأمین عملکرد قابل قبول اتخاذ نمود.

زمین لغزش. اگر عملکرد سازه‌ای یک ساختمان تحت حرکات محاسباتی زمین ناشی از زمین لغزش در زلزله ضوابط سطح عملکرد مورد نظر را تأمین ننماید، از تمهیدات زیر باید در دستیابی به عملکرد مورد نظر استفاده شود:

تسطیح، زهکشی، تعبیه پشت بند، اصلاح سازه، تعبیه دیوار وزنی، میخ کوبی و زهبنده، تعبیه دیوار خاکی با پایداری مکانیکی، حفاظ آوار یا قطعات سنگ، مقاوم سازی ساختمان در مقابل تغییر شکل، تعبیه تیر در پی، تعبیه دیوار برشی، اصلاح یا جایگزینی خاک، تزریق گروت، متراکم سازی خاک.

سیل یا آب گرفتگی. اگر عملکرد سازه‌ای یک ساختمان تحت سیل یا آب گرفتگی ناشی از زلزله ضوابط سطح عملکرد مورد نظر را تامین ننماید، آنگاه یک یا چند مورد از تمهیدات زیر باید برای دست یابی به عملکرد قابل قبول مورد استفاده قرار گیرد:

اصلاح تاسیسات سد، خط لوله یا کانال انتقال آب مجاور، منحرف ساختن مسیر سیل مورد پیش‌بینی، انجام روسازی مناسب در اطراف ساختمان برای کاهش آب شستگی، و احداث موج شکن یا دیواره محافظ.

ت ۴-۴ - ظرفیت باربری، مقاومت، سختی و معیارهای پذیرش پی

ضوابط این بند با این فرض اساسی ارائه شده که خاک پی در حین زلزله به طور قابل توجهی دچار کاهش مقاومت نمی‌گردد. به طور کلی، خاک‌ها شکل پذیری زیادی دارند مگر این که در بارگذاری چرخه‌ای سختی و مقاومت آن‌ها تنزل زیادی پیدا کند. با چنین فرضی، ضوابط این بخش به منظور ارزیابی توانایی پی برای تحمل بار زلزله بدون تغییر شکل‌های زیاد تدوین شده اند. مقدار تغییر شکل‌های قابل قبول خاک در درجه اول به اثر چنین تغییر شکل‌هایی بر سازه بستگی دارد و این نیز به نوبه خود وابسته به سطح عملکرد سازه است. به طور کلی، اگر بارهای وارده به پی در حین زلزله از کران بالای ظرفیت‌های مورد انتظار خاک بیشتر نشود، می‌توان فرض کرد که تغییر شکل‌های خاک نسبتاً کوچک خواهند بود.

ت ۴-۴-۱ - ظرفیت باربری مورد انتظار خاک پی

هرگاه تنش مجاز تکیه گاهی خاک برای ترکیب بار مرده به علاوه زنده (ثقلی) روی نقشه‌ها یا در گزارش قبلی خاک ذکر شده باشد، می‌توان در روش تجویزی ظرفیت باربری خاک را با این فرض که ضریب اطمینانی برابر ۳ به کار رفته، محاسبه نمود. هرگاه چنین اطلاعاتی موجود نباشد می‌توان از مطالعات ساختگاهی استفاده کرد.

ت ۴-۴-۱-۱ - روش تجویزی

حدود اولیه و تقریبی ظرفیت باربری مورد انتظار شالوده‌های تک و گسترده را می‌توان با استفاده از مقادیر داده شده در جدول

ت ۴-۱ محاسبه نمود

جدول ت ۴-۱ - ظرفیت باربری اولیه پی‌های سطحی

مقاومت لغزشی		فشار جانبی (KPa / m)	فشار قائم (KPa)	نوع مصالح
مقاومت (KPa)	ضریب بار قائم			
-	۰/۸	۳۵	۴۰۰	توده سنگ‌های آذرین فشرده
-	۰/۷	۱۲	۲۰۰	توده سنگ‌های رسوبی
-	۰/۷	۶	۲۰۰	شن ماسه‌دار و شن (GW, GP)
-	۰/۵	۴	۱۵۰	ماسه، ماسه لای‌دار، ماسه رس‌دار، شن لای‌دار و شن رس‌دار (GC, GM, SC, SM, SP, SW)
۱۰	-	۳	۱۰۰	رس، رس ماسه‌دار، رس لای‌دار و لای رس‌دار (CH, MH, ML, CL)

در کاربرد این جدول، به نکات ذیل توجه گردد:

(۱) مقادیر ظرفیت حدی مندرج در این جدول محافظه‌کارانه می‌باشند و استفاده از مقادیر بیشتر نیازمند مطالعات ژئوتکنیکی می‌باشد؛

- (۲) ظرفیت حدی قائم و جانبی را می‌توان توأم با هم به کار برد؛
- (۳) برای خاک‌های آلی (OL, OH, PT)، مقاومت خاک با مطالعات ساختگاهی تعیین می‌شود.
- (۴) مقادیر ارائه شده برای شالوده‌های با عرض و عمق حداقل ۳۰ سانتیمتر می‌باشد. جز در خاک‌های ردیف آخر جدول (CH, MH, ML, CL)، با افزایش هر نیم متر بر عرض یا عمق شالوده، می‌توان اعداد مذکور را ۳۰٪ افزایش داد، مشروط بر آنکه مقدار افزایش یافته بیش از سه برابر مقدار اولیه نگردد؛
- (۵) ضریب بار قائم در ستون چهارم جدول صرفاً به بار مرده اعمال می‌گردد؛
- (۶) عدد ستون آخر باید در سطح تماس ضرب شده تا مقاومت لغزشی خاک‌های ریزدانه بدست آید. حداکثر نیروی مقاوم به نصف بار مرده محدود می‌شود؛
- (۷) فشار جانبی قابل تحمل در جدول برای حداکثر ارتفاع یک متر خاک است و به ازای هر متر افزایش ارتفاع خاک، مقاومت جانبی می‌تواند به میزان مقدار ارائه شده در جدول و حداکثر تا ۱۵ برابر افزایش داده شود.
- محاسبه ظرفیت باربری اولیه و تقریبی شمع‌ها یا پایه‌ها در خاک‌های دانه‌ای را با استفاده از شکل ت ۴-۱ و در خاک‌های چسبنده را با استفاده از شکل ت ۴-۲ می‌توان به انجام رساند. مقادیر پارامترهای مورد نیاز در اشکال فوق در جداول (ت ۴-۲) تا (ت ۴-۵) ارائه شده است.

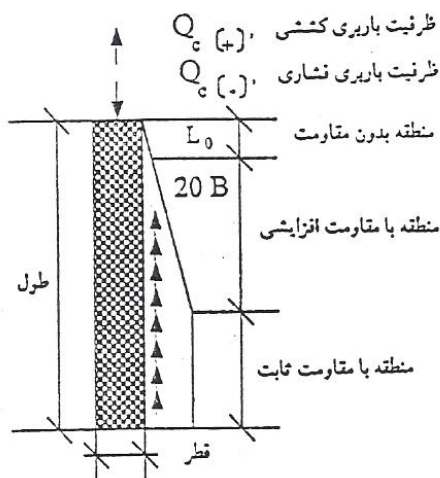

پروفیل خاک

ضخامت	دانسیتته مرطوب	زاویه مقاومت برشی
L_i	γ_i	ϕ_i
L_0	γ_0	ϕ_0
L_1	γ_1	ϕ_1
L_2	γ_2	ϕ_2
etc.	etc.	etc.
etc.	etc.	etc.
L_L	γ_t	ϕ_t

ظرفیت باربری فشاری

$$Q_c(-) = P_t N_q A_t + \sum_{i=1}^{t-1} F_{d,i} P_i \tan \delta_i a_s L_i$$

ظرفیت باربری کششی

$$Q_c(+) = \sum_{i=1}^{t-1} F_{u,i} P_i \tan \delta_i a_s L_i$$

$$P_i = \sum_{j=0}^i L_j \gamma_j \leq P_c$$

شکل (ت ۴-۱) ظرفیت باربری اولیه و تقریبی شمع‌ها یا پایه‌ها در خاک‌های دانه‌ای

B = قطر شمع یا ستون

$3B = L_0$ برای استفاده با مقادیر بالای F_{di} یا F_{ui}

$5B =$ برای استفاده با مقادیر پایین F_{di} یا F_{ui}

P_i = تنش قائم مؤثر در عمق i

P_c = تنش قائم مؤثر P_i در عمق $L_0 + 20B$

P_t = تنش مؤثر P_i در نوک یا در $i = t$

N_q = ضریب ظرفیت باربری

A_t = سطح باربر شمع در نوک

F_{di} = ضریب تنش افقی مؤثر برای بارهای رو به پایین

F_{ui} = ضریب تنش افقی مؤثر برای بارهای رو به بالا

δ_i = زاویه اصطکاک بین شمع یا ستون در خاک در عمق i

a_s = سطح جانبی شمع یا ستون بر واحد طول

پروفیل خاک

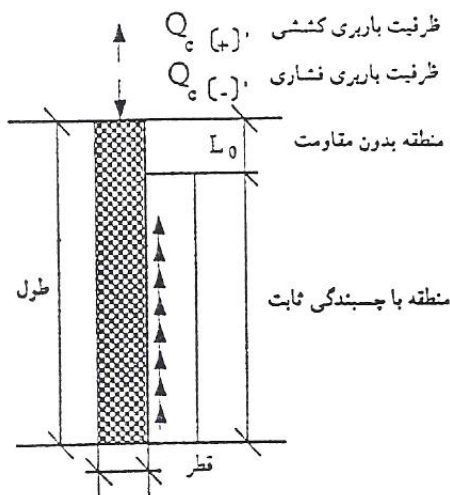

ضخامت	دانسیتته مرطوب	چسبندگی
L_i	γ_i	C_{ai}
L_0	γ_0	C_0
L_1	γ_1	C_1
L_2	γ_2	C_2
etc.	etc.	etc.
etc.	etc.	etc.
L_L	γ_t	C_t

ظرفیت باربری فشاری

$$Q_c(-) = C_t N_c A_t + \sum_{i=1}^t C_{ai} a_s L_i$$

ظرفیت باربری کششی

$$Q_c(+) = \sum_{i=1}^t C_{ai} a_s L_i$$

شکل (ت ۲-۴): ظرفیت باربری اولیه و تقریبی شمع‌ها یا پایه‌ها در خاک‌های چسبنده

B = قطر شمع یا ستون

$4B = L_0$

C_t = مقاومت چسبندگی خاک در نوک

N_c = ضریب ظرفیت باربری که برای $L > 4B$ برابر 9 و برای $L \leq 4B$ برابر $\frac{9L}{4B}$ می‌باشد.

A_t = سطح باربر شمع در نوک

C_{ai} = مقاومت چسبندگی خاک در عمق i

a_s = سطح جانبی شمع یا ستون بر واحد طول

جدول ت ۲-۴: ضرائب ظرفیت باربری پیش فرضی N_q برای شمع‌ها و پایه‌ها

زاویه اصطکاک داخلی خاک (ϕ)											نوع		
≥ 40	۳۹	۳۸	۳۷	۳۶	۳۵	۳۴	۳۳	۳۲	۳۱	۳۰	۲۸	۲۶	شمع یا پایه
۱۴۵	۱۲۰	۸۶	۷۷	۶۲	۵۰	۴۲	۳۵	۲۹	۲۴	۲۱	۱۵	۱۰	شمع کوبیده شده
نصف مقادیر ارائه شده جهت شمع کوبیده شده													پایه حفاری شده

جدول ت ۳-۴: ضرائب F_{di} و F_{ui} در شکل‌های ت ۱-۴ و ت ۲-۴

بارگذاری کششی		بارگذاری فشاری		نوع شمع یا پایه
حد بالا	حد پایین	حد بالا	حد پایین	
۰/۵	۰/۳	۱	۰/۵	H شمع کوبیده شده با مقطع شمع کوبیده شده با مقطع ثابت
۱	۰/۶	۱/۵	۱	شمع کوبیده شده با مقطع باریک شونده
۱/۳	۱	۲	۱/۵	شمع کوبیده شده توسط جت آب
۰/۶	۰/۳	۰/۹	۰/۴	پایه حفاری شده
۰/۴	۰/۴	۰/۷	۰/۷	

جدول ت ۴-۴: زاویه اصطکاک (δ) جدار شمع یا پایه با خاک

نوع مصالح شمع یا پایه	(درجه) δ
فولاد	۲۰
بتن	$\phi \cdot 0.75$
چوب	$\phi \cdot 0.75$

جدول ت ۵-۴: مقادیر چسبندگی (C_t) و چسبیدگی (C_a) برای شمع‌ها

C_a (KPa)		C_t (KPa)		سختی خاک (مقدار تقریبی عدد S.P.T.)	جنس شمع
حد بالا	حد پایین	حد بالا	حد پایین		
۱۲	۰	۱۲	۰	بسیار نرم (< 2)	چوب و بتن
۲۳	۱۲	۲۴	۱۲	نرم (۲-۴)	
۳۶	۲۳	۴۸	۲۴	سخت متوسط (۴-۸)	
۴۵	۳۶	۹۶	۴۸	سخت (۸-۱۵)	
۶۲	۴۵	۱۹۰	۹۶	بسیار سخت (> 15)	
۱۲	۰	۱۲	۰	بسیار نرم (< 2)	فولاد
۲۲	۱۲	۲۴	۱۲	نرم (۲-۴)	
۳۴	۲۲	۴۸	۲۴	سخت متوسط (۴-۸)	
۳۴	۳۴	۹۶	۴۸	سخت (۸-۱۵)	
۳۶	۳۴	۱۹۰	۹۶	بسیار سخت (> 15)	

ت-۴-۱-۴-۲- روش مطالعات ساختگاهی

مطالعات ساختگاهی ژئوتکنیکی باید معطوف به مناطقی از خاک باشد که در زیر یا نزدیکی پی‌ها هستند، یعنی مناطقی که در آن‌ها انتظار می‌رود مقاومت خاک برای تحمل بارهای وارده بسیج گردد.

ت-۴-۴-۲- مشخصات نیرو- تغییر شکل پی

ضوابطی که در این بند ارائه می‌شود به منظور افزایش دقت مدل سازه با در نظر گرفتن اندرکنش سازه و خاک برای تحلیل در برابر زلزله است. در تحلیل اندرکنش سازه و خاک، انعطاف‌پذیری خاکی که سازه بر آن متکی است در نظر گرفته می‌شود. روش‌های دقیق تحلیلی اندرکنش سازه و خاک شامل روش مستقیم و روش زیرسازه می‌باشد. در روش اول لازم است بخش قابل توجهی از خاک تکیه‌گاهی سازه همراه با آن در یک شبکه تفصیلی اجزاء محدود مدل شود. در روش زیرسازه اثر انعطاف‌پذیری تکیه‌گاه تنها با بکارگیری جرم‌ها، فنرها و میراگرهایی در محل تکیه‌گاه لحاظ می‌شود که مشخصات آنها با فرکانس ارتعاش تغییر می‌نماید.

با حفظ سادگی و با در نظر داشتن دقت لازم برای محاسبات، در حالت کلی مدل‌سازی سازه برای تحلیل اندرکنش سازه و خاک را می‌توان به یکی از دو روش تقریبی سازه معادل یا اصلاح شرایط مرزی به انجام رساند. در روش اول باز هم تکیه‌گاه سازه صلب فرض می‌شود اما مشخصات دینامیکی سازه به گونه‌ای اصلاح می‌شود که اندرکنش سازه با خاک در نظر گرفته شود. در روش دوم با اضافه کردن فنرهایی نظیر هر درجه آزادی در سطح مشترک سازه و خاک، اندرکنش محسوب می‌گردد. مشخصات این فنرها در حالت استاتیکی به دست آمده و از وابستگی آنها به فرکانس ارتعاش صرف نظر می‌شود که در حوزه فرکانس‌های معمول تقریب مناسبی است. استفاده از روش سازه معادل تنها در هنگام تحلیل به روش استاتیکی معادل مجاز است. از روش اصلاح شرایط مرزی در همه حال می‌توان استفاده نمود. از آنجایی که در نظر گرفتن اندرکنش سازه و خاک در بسیاری حالات باعث کاهش برش پایه می‌شود، به منظور حفظ محافظه‌کاری لازم، حداکثر این کاهش به ۳۰٪ محدود شده است.

تحلیل مدل سازه‌ای که اندرکنش آن با خاک در نظر گرفته شده را می‌توان به صورت کلاسیک یا غیرکلاسیک انجام داد. در تحلیل کلاسیک ماتریس میرایی به نحوی متناسب با ماتریس‌های جرم و سختی سازه فرض می‌گردد در حالی که در تحلیل غیرکلاسیک ماتریس میرایی در فرم کلی خود به کار گرفته می‌شود. رفتار لرزه‌ای یک مدل اندرکنشی سازه و خاک در حالت کلی به صورت غیرکلاسیک بوده و به صورت‌های متداول قابل محاسبه نیست. تحقیقات نشان می‌دهد که به جز برای سازه‌های با زمان تناوب بسیار کوچک اختلاف دو روش تحلیل کلاسیک و غیرکلاسیک زیاد نیست. به منظور حفظ سهولت در کاربرد می‌توان تحلیل یک مدل اندرکنشی سازه و خاک را به روش کلاسیک و معمولی متداول به انجام رساند اما هر گاه ممکن باشد، استفاده از روش‌های دقیق‌تر توصیه می‌شود.

یکی از معیارهای ذکر شده در تحقیقات آن است که هرگاه نامساوی ت-۴-۱ برقرار باشد در نظر گرفتن اندرکنش سازه و خاک در مدل‌سازی و تحلیل لازم بوده و اثر قابل ملاحظه‌ای بر نتایج خواهد گذاشت:

$$\frac{\bar{h}}{V_s T} > 0.1 \quad (\text{ت-۴-۱})$$

در نامساوی فوق، \bar{h} و T ارتفاع مرکز جرم (m) و زمان تناوب اصلی سازه (ثانیه) با فرض تکیه‌گاه صلب می‌باشد. در ساختمان‌های حداقل ۲ طبقه، $\bar{h} = 0.7h$ که در آن h ارتفاع کل سازه است. در ساختمان‌های یک طبقه $\bar{h} = h$ در نظر گرفته می‌شود. همچنین V_s متوسط سرعت موج برشی در ۳۰ متر اول ضخامت خاک تکیه‌گاهی سازه است.

در هر حال در نظر گرفتن اندرکنش سازه و خاک هنگامی که سطح عملکرد مورد بررسی، قابلیت استفاده بی‌وقفه می‌باشد ضروری است.

در روش سازه معادل اگرچه اندرکنش سازه و خاک به حساب می‌آید اما باز هم تکیه‌گاه سازه صلب فرض می‌شود. در این روش زمان تناوب و نسبت میرایی معادل سازه باید به کار گرفته شود که در حالت کلی مقادیری بزرگتر از مقادیر نظیر مربوط به حالت صرف نظر کردن از اندرکنش می‌باشند. بنابراین کاربرد این روش همیشه منجر به کاهش برش پایه و نیروهای جانبی می‌شود اما تغییر مکان‌های جانبی ممکن است افزایش یابند.

جزئیات این روش در فصل پنجم آئین‌نامه طراحی لرزه‌ای تأسیسات و سازه‌های صنعت نفت (۱۳۸۶) ذکر شده است.

مدل‌سازی سازه ساختمان و پی آن در برابر زلزله می‌تواند به یکی از سه صورت زیر انجام گیرد:

۱) مدل‌سازی مجزا، ۲) مدل‌سازی نیمه مجزا، ۳) مدل‌سازی توأم.

تقریباً در تمامی این روش‌ها فرض اساسی آن است که حرکت زمین در پای سازه با حالتی که سازه موجود نباشد یکی است. در مدل‌سازی مجزا، سازه با تکیه‌گاه صلب با شرایط انتهایی گیردار، مفصلی یا غلتکی برای ستون‌ها و دیوارها مدل شده و پس از تحلیل آن عکس‌العمل‌های تکیه‌گاهی به دست می‌آید. سیستم پی نیز جداگانه در نرم‌افزار مربوط به خود متکی بر فنرهای قائم مدل‌سازی شده و عکس‌العمل‌های (اصلاح شده) سازه روی آن قرار داده می‌شود. سختی این فنرها از رابطه ۴-۱۰ دستورالعمل به دست می‌آید. پس از تحلیل پی، نیروهای داخلی آن به دست آمده و برای ارزیابی با کرانه پایین مقاومت مقاطع مقایسه می‌گردد. در این نوع مدل‌سازی، اندرکنش سازه و خاک در نظر گرفته نمی‌شود.

اگر پی ساختمان نسبت به خاک زیر آن طبق روابط ۴-۴ یا ۴-۵ صلب باشد، می‌توان از مدل‌سازی نیمه مجزا استفاده کرد. در مدل‌سازی نیمه مجزا تکیه‌گاه ستون‌ها و دیوارها به صورت انعطاف‌پذیر در نظر گرفته می‌شود. انعطاف‌پذیری هر تکیه‌گاه با مدل‌سازی آن به صورت فنر تأمین می‌گردد. بدین منظور در گره پای هر ستون یا پای هر دیوار که به صورت ستون معادل در نظر گرفته شده است، به ازای هر یک از ۶ درجه آزادی ممکن یک فنر قرار داده می‌شود. مشخصات این فنرها از روابط ۴-۸ و ۴-۹ دستورالعمل به دست می‌آید. در نتیجه تحلیل، عکس‌العمل‌های تکیه‌گاهی سازه (نیروهای داخلی فنرها، که می‌توانند کششی هم باشند) تعیین می‌شود. این نیروها (در روش‌های خطی پس از اصلاح) برای تحلیل سیستم پی که عیناً مشابه روش مجزا مدل شده‌اند به کار گرفته می‌شوند. با این نوع مدل‌سازی، اندرکنش سازه و خاک خود به خود در نظر گرفته شده است.

در روش مدل‌سازی توأم، اعضای سازه و پی همراه با هم در یک مدل واحد و در یک نرم‌افزار مدل‌سازی می‌شوند. در هر گره از سیستم پی روی خاک فنرهایی عمود بر بدنه پی عیناً مشابه روش مدل‌سازی مجزا تعریف می‌گردد. به جای آن می‌توان بخشی از خاک را هم تا فاصله نسبتاً زیادی از سازه به همراه سازه و پی آن مدل نمود و شرایط مرزی مناسبی برای گره‌های انتهایی مدل در

خاک تعریف کرد. پس از تحلیل این سیستم توأم، نیروهای داخلی کلیه اعضای سازه و پی و تنش‌های فشاری خاک مستقیماً به دست می‌آیند. در صورت به کشش افتادن فنرهای خاک، این فنرها باید به روش مناسبی در حین تحلیل حذف گردند. بدیهی است که در این روش نیز مانند روش نیمه مجزا اندرکنش سازه و خاک لحاظ می‌گردد.

در مجموع می‌توان گفت که بین سه روش فوق، روش مجزا از همه ساده‌تر ولی در عین حال تقریبی‌تر است. چون در نظر گرفتن اندرکنش سازه و خاک عموماً باعث کاهش نیروهای وارده بر سازه می‌شود، روش مجزا معمولاً جواب‌های محافظه‌کارانه‌تری می‌دهد. اگرچه ممکن است پاسخ بعضی از اعضا را به طور موضعی افزایش دهد. در دو روش دیگر که اندرکنش در نظر گرفته می‌شود مدل پیچیده‌تر بوده ولی معمولاً نتایج نشان‌دهنده نیاز به بهسازی کمتری در اعضا نسبت به روش مجزا خواهد بود.

در صورتی که نتایج تحلیل سازه به یکی از سه روش فوق، نشان دهنده بروز نیروی محوری کششی در پای ستون (یا دیوار) باشد، در هر حال عضو مربوطه، به روش‌های مندرج در فصول ۵ و ۶ دستورالعمل مورد ارزیابی قرار می‌گیرد. اثر بروز کشش در پای ستون یا دیوار بر پایداری آن باید در هنگام ارزیابی پی مورد توجه قرار داده شود. در این حال اگر روابط ۳-۱۴ و ۳-۱۵ دستورالعمل در تراز پای ستون‌ها برقرار باشد نگرانی از بابت پایداری کلی سازه در این تراز وجود نخواهد داشت.

ت ۴-۴-۲-۱- پی‌های سطحی

با وجود دانستن این که رفتار نیرو-تغییر شکل پی غیر خطی است، فرض رفتار ارتجاعی-خمیری برای شکل مسیر نیرو-تغییر شکل قابل قبول دانسته می‌شود. برای لحاظ کردن عدم قطعیت رفتار پی، در محاسبه سختی و مقاومت پی باید کران‌های بالا و پایین نیز در نظر گرفته شده و حساسیت واکنش سازه به این مقادیر بررسی گردد. عدم قطعیت رفتار خاک ناشی از اثرات نرخ کرنش، گسیختگی پیش رونده، اثرات بارگذاری چرخه‌ای، تغییرات طبیعی مشخصات مکانیکی خاک، و عدم پیروی از رفتار واقعی غیرخطی خاک با در نظر گرفتن مسیر ارتجاعی-خمیری می‌باشد. برآیند اثرات فوق مقادیری از سختی و مقاومت خاک است که عموماً ۲ برابر بیشتر یا کمتر از مقادیر مورد انتظار می‌باشند.

ت ۴-۴-۲-۱-۱- کنترل صلبیت سازه پی نسبت به خاک پی

در جدول ۴-۱ دستورالعمل ملاحظات ذیل در ارتباط با رابطه مدول برشی و شتاب حداکثر زمین قابل ذکر است:

۱- با نزدیک شدن مقدار شتاب حداکثر زمین به صفر، ضریب کاهش مدول به عدد یک نزدیک می‌شود.

۲- اثرات کاهش مدول در خاک‌های نرم‌تر بسیار مهم و در خور توجه می‌باشد.

مقدار برش‌ها و لنگرهای بدست آمده در اجزای شالوده زمانی که این اجزا صلب فرض می‌شوند، محافظه‌کارانه می‌باشد. در عین حال، فشارهای خاک در این حالت ممکن است به میزان در خور توجهی کمتر از واقعیت در نظر گرفته شود. بنابراین باید میزان سختی پی به نحو مطمئنی محاسبه گردد. رابطه (۴-۵) دستورالعمل در واقع برای تیرهای واقع بر بستر ارتجاعی که یک بار نقطه‌ای را در وسط دهانه تحمل می‌کنند بسط داده شده است. نتایج حاصل از کاربرد رابطه فوق در مقایسه با روابط دقیق‌تر مربوط به تیر انعطاف‌پذیر واقع بر بستر ارتجاعی حداکثر ۳٪ اختلاف دارد.

رابطه ۴-۴ دستورالعمل نیز برای صفحات مستطیلی واقع بر بستر ارتجاعی در معرض یک بار نقطه‌ای واقع در مرکز توسعه داده شده است. اساس رابطه فوق، راه حل ارائه شده توسط تیموشنکو در سال ۱۹۵۹ برای صفحات واقع بر بستر ارتجاعی می‌باشد. راه حل کلی وی در اینجا با محدود کردن بارگذاری به یک بار مرکزی ساده شده است. کاربرد اولین ۵ مقدار m و n برای دستیابی به

دقتی منطقی کفایت می نماید.

تاکنون راه حل های مختلفی مبتنی بر سختی فنر برای پی هایی به شکل های مختلف واقع بر سطح نیم فضای همگن یا مدفون در آن ارائه شده است. از آنجا که کاربرد شالوده های مستطیلی در ساختمان ها بسیار متداول است راه حل های کلی مبتنی بر سختی فنر در دستورالعمل برای پی های مستطیلی ارائه شده که شامل شالوده های نواری نیز می شود.

با استفاده از روابط ۴-۸ و ۴-۹ دستورالعمل یک روند دو مرحله ای لازم است. ابتدا سختی فنرها برای شالوده ای واقع بر سطح محاسبه می گردد، سپس برای هر رابطه سختی، یک ضریب تصحیح عمق در نظر گرفته می شود. سختی پی واقع در عمقی معین حاصل ضرب دو عبارت فوق می باشد. شکل ت ۳-۴ اثر نسبت ابعاد پی و عمق آن را بر مؤلفه های مختلف سختی پی نشان می دهد. بر اساس مطالعات گزتاس (Gazetas)، ارتفاع مؤثر سطح تماس جدار، d ، می تواند مساوی با میانگین ارتفاعی از جدار که به خوبی در تماس با خاک اطراف است در نظر گرفته شود. این ارتفاع در حالت کلی کمتر از ارتفاع واقعی جدار در نظر گرفته می شود تا جدایی محتمل خاک و دیواره پی که ممکن است بر اثر لغزش یا عوامل دیگر در نزدیکی سطح زمین رخ داده باشد، لحاظ گردد.

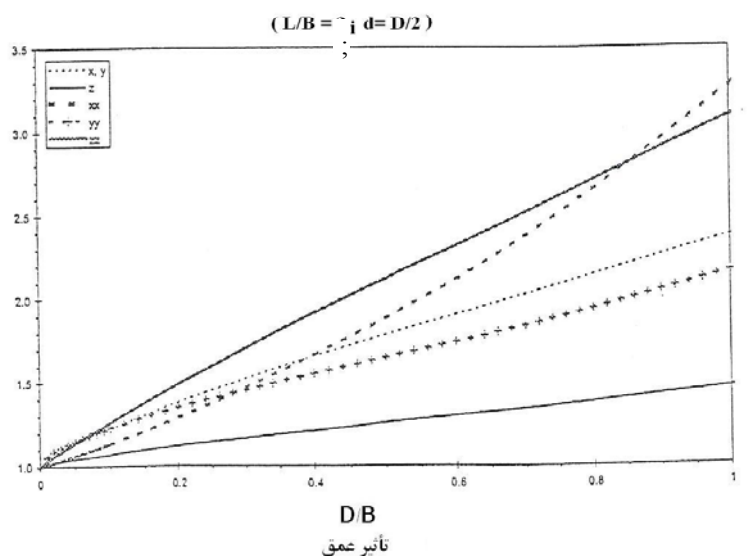
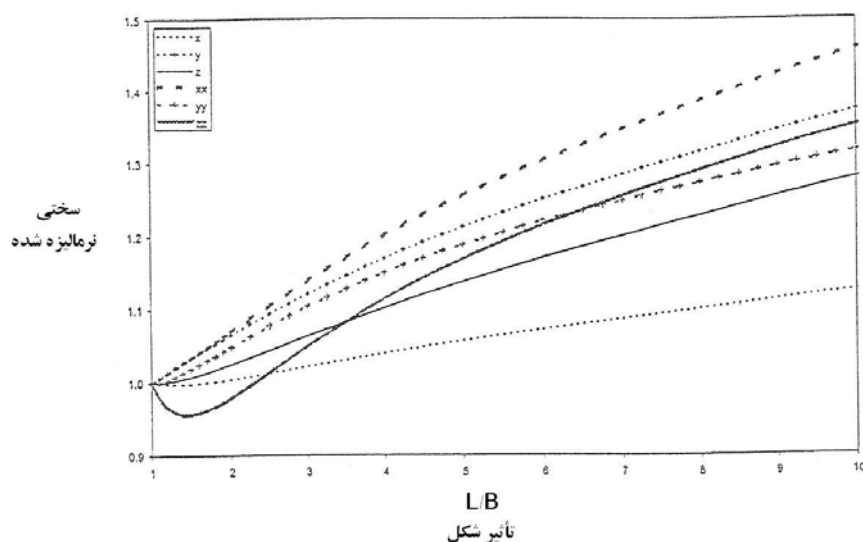

شکل (ت-۳-۴): اثرات شکل و عمق شالوده

ت ۴-۴-۲-۱-۲- مدول برشی دینامیکی خاک

مشخصات ارتجاعی مورد انتظار خاک مربوط به محاسبه سختی دینامیکی پی باید با در نظر گرفتن خاکی که درست در زیر پی تا عمقی مساوی یک تا دو برابر عرض پی قرار دارد، به دست آید. اگر مشخصات خاک در این محدوده به شدت متغیر نباشد، متوسط مشخصات را می‌توان در عمقی برابر $(\sqrt{BL}/2) + D$ از سطح زمین به دست آورد که در آن D عمق کف پی و B و L ابعاد پلان پی می‌باشند. ضریب پواسون خاک را تحت زلزله می‌توان مساوی 0.25 فرض کرد، به جز رس اشباع که برای آن ضریب پواسون برابر 0.5 است. مدول برشی اولیه خاک، G_0 ، را می‌توان بر اساس معادلات ت ۴-۲ یا ت ۴-۳ (c,b,a) محاسبه کرد. معادله ت ۴-۲ برای هر نوع خاک مناسب است ولی مدول برشی حاصل از آن می‌تواند دست پایین باشد چون اثر تحکیم خاک در اثر وزن ساختمان در آن لحاظ نشده است. معادله ت ۴-۳ (a) برای خاک‌های رسی و معادلات ت ۴-۳ (c,b) برای خاک‌های ماسه‌ای مناسبند. در معادلات ت ۴-۳ (c,b) اثر تحکیم خاک تحت وزن ساختمان لحاظ شده است (Krammer 1996, Seed et al. 1986, Salgado 2008).

$$G_0 = \frac{r_v^2}{g} \quad \text{(ت ۴-۲)}$$

$$G_0 = 120 p_a (N_{60})^{0.77} \quad \text{(ت ۴-۳-۴-۱)}$$

$$G_0 = 435 (N_1)_{60}^{1/3} \sqrt{p_a \sigma'_{mp}} \quad \text{(ت ۴-۳-۴-۲)}$$

$$G_0 = \frac{625 \sqrt{p_a \sigma'_{mp}}}{0.5 + 0.7 \sigma'_v} \quad \text{(ت ۴-۳-۴-۳)}$$

که در آن σ'_{mp} تنش موثر میانگین $(\sigma'_1 + \sigma'_2 + \sigma'_3)$ در عمق مورد نظر است و برابر با مقدار بزرگتر از روابط (ت ۴-۳-۴-۱) و (ت ۴-۳-۴-۲) و (ت ۴-۳-۴-۳) در نظر گرفته می‌شود:

(b) در نظر گرفته می‌شود:

$$\sigma'_{mp} = \frac{1}{6} \left(0.52 - 0.04 \frac{B}{A} \right) \frac{Q}{A} \quad \text{(ت ۴-۳-۴-۱)}$$

$$\sigma'_{mp} \geq \sigma'_{v0} \quad \text{(ت ۴-۳-۴-۲)}$$

که در آن:

V_s = سرعت موج برشی در عمق مورد نظر؛

γ = وزن حجمی کل خاک؛

g = شتاب ثقل؛

N_{60} = عدد نفوذ استاندارد که به انرژی چکش معادل با بازده 60% اصلاح شده است؛

p_a = فشار اتمسفر؛

$(N_1)_{60}$ = عدد نفوذ استاندارد که به تنش موثر محصورشدگی واحد نرمال شده و به انرژی چکش معادل با بازده 60% اصلاح شده است؛

e_v = نسبت تخلخل؛

Q = بار قائم مورد انتظار؛

$B \times L = A$ ؛

σ'_{v0} = تنش قائم موثر در عمق در عمق $D+B/2$.

لازم به ذکر است که معادلات فوق به سیستم آحاد خاصی بستگی ندارند.

ت ۴-۴-۲-۱-۳- سختی

در این بند سه حالت مختلف برای تعیین سختی فنرهای پی ذکر شده است. حالت‌های اول و دوم مربوط است به پی‌هایی که نسبت به خاک صلب هستند و حالت سوم مربوط به پی‌های انعطاف پذیر می باشد. در پی‌های صلب، در تحلیل خطی استفاده از حالت اول و در تحلیل غیر خطی، که نیاز به دقت بیشتری دارد، استفاده از حالت دوم مناسب‌تر است. در حالت دوم با توجه به گسترده بودن فنرها، در صورت استفاده از فنرهای فقط فشاری، اندرکنش لنگر و نیروی محوری به دقت قابل مدلسازی است. برآیند سختی قائم و چرخشی در حالت دوم بایستی تقریباً مساوی حالت اول باشد.

ت ۴-۴-۲-۱-۴- ظرفیت باربری کلی پی

معادله (۴-۱۲) کران بالای ظرفیت لنگری پی را در حضور بار قائم محاسبه می کند. این معادله باید به همراه معادلات (۳-۱۴) و (۳-۱۵) به کار رود. دو معادله اخیر ظرفیت واژگونی کلی سازه را در هر تراز (از جمله در تراز پی) به دست داده و معادله (۴-۱۲) ظرفیت لنگر وارده بر هر پی را برای جلوگیری از تغییر شکل‌های بیش از حد در محل پی در اثر رفتار غیرخطی خاک تعیین می نماید. در پی‌های صلب تحت اثر توأم لنگر خمشی و بار قائم، فشار تماس در کناره‌های شالوده متمرکز می گردد، به ویژه هنگامی که پی در یک طرف از خاک جدا شده و دچار برکنش شده باشد. لنگر خمشی نهایی، M_c وابسته به نسبت تنش قائم، q ، به ظرفیت باربری مورد انتظار، q_c است. با فرض اینکه تنش‌ها در محل تماس متناسب با تغییر مکان قائم بوده و تا رسیدن به ظرفیت باربری مورد انتظار، q_c ، رفتار خاک الاستیک باشد، می توان نشان داد که اگر q/q_c کمتر از 0.5 باشد برکنش شالوده قبل از گسیختگی خاک و بروز رفتار خمیری آن به وقوع خواهد پیوست. اگر q/q_c بزرگتر از 0.5 باشد، تنش در خاک قبل از برکنش پی به تنش گسیختگی می رسد. موارد فوق الذکر در شکل ت ۴-۴ نشان داده شده است.

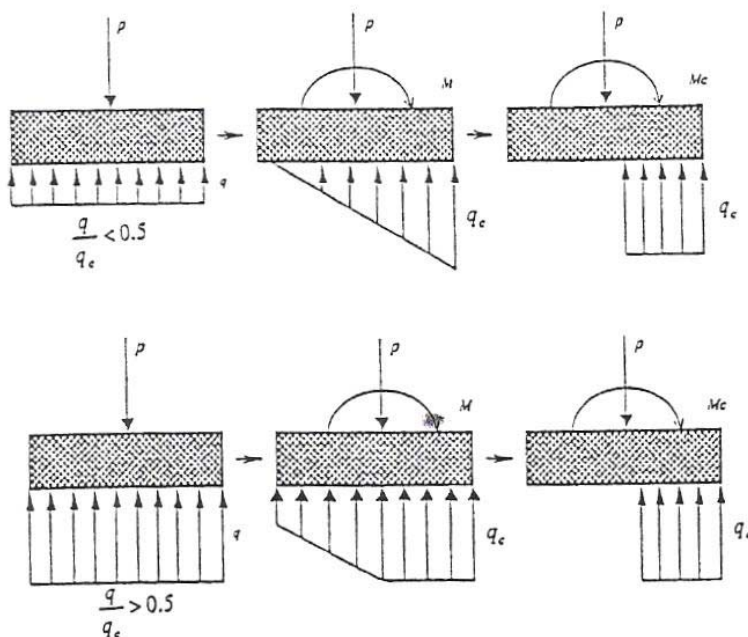

شکل (ت-۴-۴): توزیع ایده‌آل فشار در کف شالوده‌های صلب در معرض لنگر واژگونی

برای پی‌های در معرض بارهای جانبی، نیروی مقاوم در کف شالوده (V) برابر با $C + N \mu$ در نظر گرفته می‌شود که در آن C نیروی چسبندگی مؤثر (حاصل ضرب تنش چسبندگی مؤثر، c ، در مساحت کف پی)، N نیروی عمودی (فشاری) و μ ضریب اصطکاک است. در صورت در نظر گرفتن مقاومت کناره‌ها، این مقاومت نیز به طریق مشابه محاسبه می‌گردد. ضریب اصطکاک غالباً توسط مطالعات ژئوتکنیک تعیین می‌گردد. در صورت نبود چنین مطالعاتی، μ ممکن است بر اساس حداقل زاویه اصطکاک داخلی مؤثر خاک و ضریب اصطکاک بین خاک و شالوده با توجه به مراجع ژئوتکنیکی معتبر تعیین گردد. مقاومت ناشی از فشار مقاوم غالباً توسط مشاور ژئوتکنیک به صورت ضرایب فشار مقاوم یا فشار مایع معادل تعیین می‌گردد. مسأله فشار مقاوم به نحو گسترده‌ای در ۲۰۰ سال اخیر مورد بررسی قرار گرفته و در نتیجه راه حل‌ها و توصیه‌های بیشماری در این زمینه موجود است. روش مورد استفاده می‌بایست حداقل اثرات زاویه اصطکاک داخلی و چسبندگی را به نحوی مناسب شامل باشد.

ت ۴-۲-۲-۴- پی‌های عمیق

ت ۴-۲-۲-۴-۱- پارامترهای سختی

چون مقاومت ناشی از فشار مقاوم خاک ممکن است بخش مهمی از مقاومت کل را در بر گیرد و پی‌های عمیق جهت بسیج مقاومت مورد انتظار غالباً نیازمند تغییر مکان‌های جانبی بزرگتری نسبت به شالوده‌های سطحی می‌باشند، ممکن است در نظر گرفتن رابطه نیرو-تغییر مکان فقط بر اساس سختی مؤثر اولیه مناسب نباشد. به این ترتیب می‌توان میزان مشارکت فشار مقاوم را بر اساس شکل ت ۴-۵ محاسبه نمود.

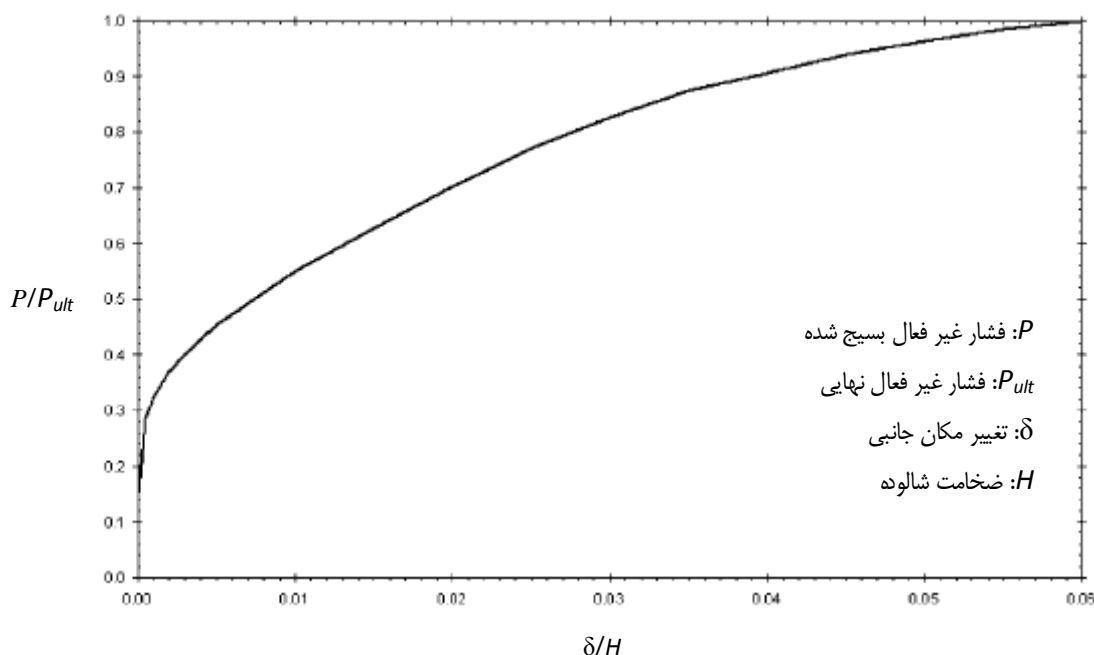

شکل (ت ۴-۵): نمودار میزان بسیج فشار مقاوم خاک.

اگرچه اثرات گروه و تأثیر مایل بودن شمع‌ها مستقیماً در روابط ۱۳-۴ و ۱۴-۴ دستورالعمل در نظر گرفته نشده‌اند، لیکن می‌توان فرض نمود که اثرات مذکور از محدوده تقریبات موجود فراتر نخواهند رفت.

ت ۴-۴-۲-۲-۲-۴-۴-۴ ظرفیت باربری

نحوه محاسبه ظرفیت جانبی یک سر شمع مشابه با یک شالوده سطحی است، به جز آنکه سهم مقاومت کف در نظر گرفته نمی‌شود. در بند ت ۴-۴-۲-۴-۴ جزئیات محاسبه ارائه شده است.

ت ۴-۴-۳-۴-۴ معیارهای پذیرش

به طور کلی می‌توان ارزیابی لرزه‌ای سازه و پی را به طور جداگانه به انجام رساند. در این حال، سازه و پی در دو نرم افزار جداگانه تحلیل و ارزیابی می‌گردند. عکس‌العمل‌های تکیه‌گاهی حاصل از تحلیل سازه (با تکیه‌گاه صلب یا انعطاف پذیر) استخراج شده و در تحلیل و ارزیابی سیستم پی مورد استفاده قرار می‌گیرند. صرف نظر از روش تحلیل سازه، این عکس‌العمل‌ها باید معرف نیروهای واقعی وارد بر پی باشند، به عبارت دیگر از نوع تلاش‌های نیرو کنترل محسوب می‌شوند.

برای تحلیل و ارزیابی پی در دسترس بودن اطلاعات زیر لازم است:

۱) نیروهای (واقعی) سازه وارد بر پی، به عبارت دیگر، عکس‌العمل‌های پای ستون‌ها و دیوارها؛

۲) مشخصات هندسی پی، شامل ابعاد بتن و میلگرد؛

۳) کرانه پائین مقاومت مصالح پی، شامل مقاومت فشاری بتن و تنش تسلیم میلگردهای طولی و عرضی؛

۴) تنش مجاز و سختی فنری خاک.

ارزیابی پی شامل کنترل تنش فشاری موجود بین سازه پی و خاک زیر آن و نیز نیروهای داخلی اعضای پی می‌باشد.

ت ۴-۴-۳-۱-۳-۴-۴ روش‌های خطی

ت ۴-۴-۳-۱-۱-۳-۴-۴ ارزیابی برکنش

برای کنترل برکنش، به ویژه در مواردی که انعطاف پذیری تکیه‌گاه در نظر گرفته نمی‌شود، باید واژگونی کلی سازه در تراز پی با استفاده از روابط (۱۴-۳) و (۱۵-۳) و برکنش پی با رابطه (۴-۱۵) کنترل گردد.

ت ۴-۴-۳-۱-۳-۴-۴ ارزیابی خاک و سازه پی

ت ۴-۴-۳-۱-۲-۱-۳-۴-۴ فرض تکیه‌گاه صلب

چگونگی تعیین عکس‌العمل‌های سازه روی پی بستگی به نوع مدل‌سازی و نوع روش تحلیل سازه دارد. در روش تحلیل خطی سازه، طبق فصل ۳ دستورالعمل مقادیر عکس‌العمل‌های تکیه‌گاهی سازه بسیار بزرگ‌تر از مقادیر واقعی است. قبل از بکارگیری این

نیروها برای تحلیل و ارزیابی پی در یک نرم‌افزار دیگر، باید مقدار آنها کاهش داده شده و به مقدار واقعی تبدیل شود. این کار طبق بند ۳-۶-۱-۱-۲ دستورالعمل انجام می‌گیرد.

ت ۴-۴-۱-۲-۲-۲- فرض تکیه گاه انعطاف پذیر

رفتار خاک زیر پی یک رفتار شکل پذیر فرض می‌شود، به عبارت دیگر اجازه داده می‌شود که خاک زیر پی در اثر نیروهایی که در هنگام زلزله از سازه بر آن وارد می‌شود در حین زلزله رفتار غیرخطی داشته باشد. بنابراین تنش‌های وارد بر خاک از سوی پی، از نوع تلاش‌های تغییر شکل کنترل هستند.

از سوی دیگر، هیچگونه آسیب یا خرابی در سازه پی در حین زلزله مجاز نبوده و اعضای سازه‌ای پی باید در زلزله رفتار خطی داشته باشند. بنابراین نیروهای داخلی اعضای پی شامل پی منفرد، پی نواری، پی گسترده، سرشمع و شمع از نوع تلاش‌های نیروکنترل می‌باشند.

طبق دستورالعمل حداکثر تنش قابل قبول خاک برابر است با حاصلضرب تنش مجاز آن در ۳ و در ۲ (یعنی ۶ برابر تنش مجاز). ضریب ۲ به علت قابل قبول بودن در نظر گرفتن کران بالای تنش می‌باشد. این تنش باید با تنش ناشی از نیروهای واقعی وارد بر پی مقایسه گردد. اعضای سازه‌ای پی نیز باید تحت این نیروها به صورت نیروکنترل ارزیابی گردند.

ت ۴-۴-۳-۲- روش‌های غیرخطی

ت ۴-۴-۳-۱- مدل سازه با فرض تکیه گاه ثابت

هنگامی که روش تحلیل سازه، غیرخطی باشد مقادیر عکس‌العمل‌ها واقعی بوده و می‌توانند مستقیماً در تحلیل و ارزیابی پی مورد استفاده قرار گیرند.

ت ۴-۴-۳-۲- مدل سازه با فرض تکیه گاه انعطاف پذیر

در تحلیل، اگر تنش در بخشی از کف پی به صفر برسد، اصطلاحاً در آن ناحیه پی به کشش افتاده یا برکنش روی داده است. در این حالت نیز تنش فشاری خاک و نیروهای داخلی پی مانند حالتی که تمام پی در فشار است ارزیابی شده و مسئله متفاوتی نخواهد بود. در این حال اگر سازه ساختمان به روش مجزا تحلیل شده باشد، نتایج تحلیل و ارزیابی آن معتبر نبوده و یکبار دیگر باید حداقل برای ترکیباتی از بارهای ثقلی و زلزله که بیشترین برکنش را در پی باعث شده‌اند به یکی از روش‌های نیمه مجزا و توأم مدل‌سازی، تحلیل و ارزیابی گردد.

در تمام حالات فوق باید ظرفیت لنگری پی را به مقدار حاصل از رابطه ۴-۱۲ دستورالعمل محدود نمود و طبق بند ۴-۳-۳-۳ دستورالعمل نیز می‌توان نیروهای وارد بر هر بخش از پی را به ۱/۲۵ برابر مقاومت اعضای سازه ساختمان متصل به آن بخش محدود کرد.

ت ۴-۵- فشار لرزه‌ای جانبی خاک

واکنش دینامیکی انواع دیوارهای حائل حتی در ساده‌ترین حالات نیز بسیار پیچیده است. واکنش تکیه‌گاهی دیوار و خاک پشت

آن، واکنش اینرسی و خمشی خود دیوار و طبیعت حرکات تکیه‌گاهی بر فشارهای وارده بر دیوار و حرکات آن مؤثرند. از آنجا که موارد ثبت شده از نحوه واکنش لرزه‌ای دیوار بسیار اندک است، قسمت اعظم دانش موجود در این زمینه از آزمایش روی مدل‌ها و تحلیل‌های عددی به دست آمده است. با توجه به نتایج این آزمایش‌ها و تحلیل‌ها (که اکثرشان روی دیوارهای وزنی انجام شده‌اند) موارد ذیل در خور توجه است:

۱- حرکات جانبی دیوار نگهبان می‌تواند شامل انتقال و چرخش توأم باشد؛

۲- مقدار و نحوه توزیع فشارهای دینامیکی روی دیوار مستقیماً بستگی به نوع حرکت دیوار (انتقال یا چرخش) دارد؛

۳- حداکثر فشار خاک روی دیوار وقتی روی می‌دهد که دیوار به سمت خاک حرکت کند و حداقل آن وقتی است که دیوار از خاک دور شود؛

۴- شکل توزیع فشار زمین در پشت دیوار همزمان با حرکت دیوار تغییر می‌کند. بنابراین نقطه اثر فشار خاک در پشت دیوار در این حال در حرکت است. این نقطه وقتی دیوار به سمت خاک حرکت کرده در بالاترین موقعیت خود و وقتی دیوار از خاک دور شده در پایین‌ترین محل خود می‌باشد.

۵- فشارهای دینامیکی روی دیوار از واکنش دینامیکی دیوار و خاک پشت آن تأثیر می‌پذیرند و در نزدیکی فرکانس طبیعی سیستم به حداکثر می‌رسند. تغییر مکان‌های دائمی دیوار نیز در فرکانس‌های نزدیک به فرکانس‌های طبیعی سیستم بیشترین مقدار را به خود می‌پذیرند.

۶- پس از یک زلزله بزرگ ممکن است فشارهای استاتیکی دائم وارد بر دیوار بزرگتر از قبل باشند.

با توجه به پدیده‌های پیچیده و متقابل فوق و تغییرپذیری و عدم اطمینان ذاتی خواص خاک، در حال حاضر ممکن نیست که کلیه جوانب واکنش دیوارهای نگهبان به زلزله را به طور دقیق مورد تجزیه و تحلیل قرار داد. در نتیجه، در اغلب حالات مدل‌های ساده شده‌ای که بر فرضیات ساده‌کننده متعددی در مورد خاک، سازه، و حرکات ورودی مبتنی هستند، برای طراحی دیوارهای حائل در برابر زلزله به کار می‌روند.

طراحی دیوارهای نگهبان در برابر زلزله از بسیاری جوانب مشابه طراحی برای حالت استاتیکی است. در هر دو حالت، اشکال خرابی بالقوه دیوار شناسایی شده و دیوار طوری طراحی می‌شود که از این خرابی‌ها ممانعت به عمل آید. اگرچه واکنش دیوارهای حائل در حالات بارگذاری زلزله بسیار پیچیده‌تر از حالت استاتیکی است، در روش‌های معمول طراحی، همانگونه که در بالا ذکر شد، از فرضیات ساده‌کننده‌ای استفاده می‌شود تا مسئله از نقطه نظر مهندسی قابل حل باشد. واکنش دینامیکی این دیوارها، نمونه پیچیده‌ای از اندرکنش سازه و خاک می‌باشد.

اکثر موارد خرابی دیوارهای نگهبان در حین زلزله در نواحی ساحلی روی داده است، جایی که دیوار حائل به عنوان یک دیوار ساحلی عمل می‌کند. در این حال خرابی عمدتاً به خاطر وقوع روانگرایی در خاک پشت دیوار اتفاق افتاده است.

رفتار لرزه‌ای یک دیوار نگهبان تابعی از فشار کل وارد بر دیوار (یعنی مجموع فشارهای استاتیکی و دینامیکی) در حین زلزله است. آستانه فشارهای دینامیکی که موجب خسارت در دیوار هستند به مقدار فشارهای استاتیکی موجود در قبل از زلزله بستگی دارد.

بنابراین، قبل از تحلیل رفتار لرزه‌ای یک دیوار نگهبان، یک تحلیل اولیه از رفتار دیوار تحت بارهای استاتیکی ضروری خواهد بود.

رابطه ۴-۲۰ در متن دستورالعمل به عنوان رابطه ساده شده‌ای جهت محاسبه اضافه نیروی وارد بر دیوارهای حائل در هنگام وقوع زلزله ارائه گردیده است. این رابطه در اصل توسط Seed و Whitman در سال ۱۹۷۰ با توجه به روش مونونوبه-اوکابه پیشنهاد گردید. در صورت پاسخگو نبودن دیوار برای نیروهای زلزله طبق رابطه فوق، توزیع اضافه فشار خاک در حین زلزله برای دیواری که یک توده خاک غیراشباع با سطح افقی را نگه می‌دارد در بالای سطح آب زیرزمینی می‌تواند از رابطه دقیق‌تر ت-۴-۵ نیز محاسبه گردد:

$$p_e = [C_e - C]\gamma[H - h] \quad (\text{ت-۴-۵})$$

در رابطه فوق، p_e اضافه فشار خاک در حین زلزله وارد بر دیوار حائل ساختمان بر حسب KN/m^2 در عمق h از سطح زمین (برحسب m)، H ارتفاع کل دیوار (m)، γ وزن حجمی خاک پشت دیوار (KN/m^3) و C_e ضریب فشار خاک در حین زلزله می‌باشد که از روابط ت-۴-۶ تا ت-۴-۸ به دست می‌آید:

$$C_e = \frac{\cos^2(\phi - \psi)}{[1 + a]^2 \cos^2 \psi} \quad (\text{ت-۴-۶})$$

$$\psi = \tan^{-1} A \quad (\text{ت-۴-۷})$$

$$a = \left[\frac{\sin \phi \cdot \sin(\phi - \psi)}{\cos \psi} \right]^{1/2} \quad (\text{ت-۴-۸})$$

در روابط فوق، ϕ زاویه اصطکاک داخلی خاک پشت دیوار و A شتاب مبنای طرح است که می‌تواند با توجه به بند ۷-۱ دستورالعمل محاسبه گردد.

C در رابطه ت-۴-۵ ضریب فشار استاتیکی است که از رابطه ت-۴-۹ محاسبه می‌گردد:

$$C = \frac{1 - \sin \phi}{1 + \sin \phi} \quad (\text{ت-۴-۹})$$

باید داشته باشیم:

$$C_e - C \geq 0.8A \quad (\text{ت-۴-۱۰})$$

محدودیت حداقل مقدار $0.8A$ در جمله $C_e - C$ برای آن اعمال شده است که فشار جانبی محاسبه شده توسط رابطه ت-۴-۹ از فشار جانبی داده شده در متن دستورالعمل در هیچ حالتی کمتر نگردد.

اگر لازم باشد که دیوار نگهبان ساختمان به عنوان بخشی از سیستم پی برای مقاومت در برابر نیروی لغزشی و لنگر واژگونی ساختمان در حین زلزله عمل کند، ممکن است فشارهای جانبی بزرگتری بر دیوار وارد گردند. حداکثر فشاری که می‌تواند در این حال توسط خاک تأمین گردد همان فشار مقاوم خاک است. به خاطر عدم اطمینانی که در مورد جهت یا اهمیت نیروی اینرسی خاک در

تأمین ظرفیت فشار مقاوم خاک وجود دارد، پیشنهاد شده است که فشار مقاوم خاک با استفاده از روابط رایج فشار مقاوم استاتیکی خاک محاسبه گردد.

اگر دیوار طبق رابطه (ت ۴-۵) هم برای زلزله پاسخ‌گو نباشد، باید به بهسازی آن مبادرت ورزید.

فشارهای جانبی لرزه‌ای خاک که در این بند محاسبه شد فقط باید به منظور ارزیابی دیوارهای حائل ساختمان به کار روند و نبایستی به برش پایه ساختمان اضافه گردند.

در حالتی که تراز آب زیرزمینی بالاتر از کف پی دیوار باشد، برای محاسبه فشار جانبی کل در حین زلزله چنین عمل می‌شود: در محاسبه فشار استاتیکی، از وزن حجمی غوطه‌ور خاک در زیر سطح آب استفاده می‌شود تا بخشی از مؤلفه استاتیکی فشار به دست آید. بر این مؤلفه، نیروی هیدرواستاتیکی افزوده می‌گردد تا کل فشار استاتیکی حاصل گردد. برای محاسبه بخش دینامیکی فشار جانبی باید از وزن حجمی اشباع خاک در زیر سطح آب استفاده شود.

معادلات فوق برای محاسبه جزء دینامیکی فشار جانبی خاک وارد بر دیوار نگهبان ساختمان، شکل ساده شده‌ای از رابطه مونونوبه- اوکابه در حالت محرک می‌باشد که فشار استاتیکی از آن کسر شده است. در اینجا فرض بر آن است که حرکات جانبی ساختمان اجازه گسترش فشار جانبی محرک در خاک را می‌دهد. روش‌های دیگری نیز در گذشته برای محاسبه فشارهای جانبی وارد بر دیوار در حین زلزله پیشنهاد شده است. روشی که موارد استفاده بیشتری داشته، روش وود (Wood, 1973) می‌باشد که مقادیری از مرتبه دو برابر آنچه که توسط (Seed and Whitman, 1970) طبق رابطه ۴-۲۰ دستورالعمل پیشنهاد شده است را به دست می‌دهد. با این حال، دلیل انتخاب رابطه پیشنهادی توسط سید و ویتمن در متن دستورالعمل آن است که نتایج تحلیل‌های ارتجاعی اجزای محدود انجام شده و یک مورد اندازه‌گیری میدانی توسط چنگ و همکاران (Chang et al, 1990) تقریباً بر مقادیر محاسبه شده توسط رابطه سید و ویتمن (مونونوبه- اوکابه) منطبق می‌باشند. در یک مقاله مروری، ویتمن (Whitman, 1991) نتیجه گرفت که رابطه مونونوبه- اوکابه در اکثر موارد به جز دیوار حائل ساختمان‌ها از دقت کافی برخوردار می‌باشد. سایر انتشاراتی که در آنها در مورد فشار جانبی لرزه‌ای خاک بحث شده است، شامل این مواردند: (Martin, 1993)، (Soydemir, 1991) و استاندارد شماره ۴ (ASCE Standard 4, 1994).

ت ۴-۶- بهسازی پی

بهسازی پی برای ارتقای عملکرد آن در برابر زلزله می‌تواند شامل بهسازی خاک، بهسازی شالوده (پی سطحی)، بهسازی شمع (پی عمیق) یا ترکیبی از آنها باشد. توصیفی از روش‌های ممکن در هر یک از موارد بالا در ادامه ذکر شده است.

۱- **بهسازی خاک:** اگر بهسازی خاک منجر به یک یا چند مورد از دستاوردهای زیر شود می‌تواند در ارتقای لرزه‌ای رفتار پی مؤثر باشد: (۱) افزایش ظرفیت باربری قائم پی، (۲) افزایش مقاومت اصطکاکی کف پی، (۳) افزایش فشار مقاوم خاک در حرکت جانبی پی. روش‌های بهسازی خاک وقتی سازه موجود است محدودند. مثلاً در این حال نمی‌توان از جایگزینی خاک با مصالح مرغوب‌تر یا متراکم کردن آن استفاده کرد چون منجر به نشست‌های قابل ملاحظه در حین عملیات می‌شوند که جلوگیری از آن بسیار مشکل و پرهزینه است.

متداول‌ترین روش در این زمینه تزریق گروت به خاک است که خود شامل طریقه‌های متنوعی است. تزریق گروت به روش تراکمی در خاک‌های مختلفی باعث افزایش چگالی و مقاومت شده و همچنین می‌تواند محیط واسطه‌ای را برای انتقال بار به لایه‌های مقاوم‌تر زیرین فراهم نماید. استفاده از این روش متضمن نظارت دقیق کارگاهی برای پرهیز از تورم خاک یا برکنش شالوده‌ها و کف ساختمان یا راهیابی به فضاهای گودتر در ساختمان‌های مجاور می‌باشد.

تزریق گروت به روش نفوذی در زمین‌های ماسه‌ای به خصوص اگر از مواد مضاف در مخلوط گروت استفاده شود، می‌تواند افزایش قابل ملاحظه‌ای را در مقاومت آن پدید آورد اما هرچه مصالح ریزدانه تر باشند تاثیر آن کمتر خواهد بود. تزریق گروت به روش پرتابی نیز به همین منظور می‌تواند مورد نظر قرار گیرد. کلیه روشهای فوق می‌توانند در افزایش مقاومت اصطکاکی کف شالوده نیز مؤثر باشند.

برای افزایش فشار مقاوم خاک در حرکت جانبی شالوده می‌توان به یکی از روش‌های زیر عمل نمود:

جایگزینی بخشی از خاک که در مجاورت شالوده‌ها است با خاک مقاوم‌تر، متراکم‌تر یا آمیخته با مواد مقاوم (مانند سیمان)؛ تزریق گروت شامل روش‌های نفوذی و پرتابی؛ و تراکم درجا به روش‌های ضربه‌ای یا ارتعاشی. از تراکم درجا وقتی می‌توان استفاده نمود که لایه‌هایی از خاک که به تراکم نیاز دارند بیش از حد، ضخیم نبوده و ارتعاش منتقله از خاک به سازه مشکل‌آفرین نباشد.

۲- بهسازی شالوده (پی سطحی): برای بهسازی پی‌های سطحی می‌توان از روش‌های زیر یا نظایر آنها بهره جست:

۲-۱) احداث پی جدید برای اعضای سازه‌ای جدید که طبق طرح بهسازی به ساختمان اضافه شده‌اند.

۲-۲) افزایش سطح پی‌های موجود برای اضافه کردن ظرفیت باربری یا ظرفیت برکنش. در این حال برای محاسبه ظرفیت باربری پی در وضعیت جدید باید اثر تنش‌های موجود در کف پی قدیم را در نظر گرفت یا با جک زدن زیر عناصر سازه‌ای روی پی، توزیع یکنواخت تنش در کف پی در وضعیت جدید را فراهم نمود.

۲-۳) دوختن پی موجود به لایه‌های زیرین و مقاوم‌تر خاک توسط ریز شمع‌هایی که در زیر پی اجرا می‌شوند نیز یک روش ممکن است. در این روش با استفاده از غلاف‌های باریک و سوراخ‌دار فولادی، گروت به خاک زیر پی در نقاط مختلف تزریق شده و عملاً نقش واسطه را در انتقال بار از کف پی موجود به لایه‌های زیرین ایفا می‌نماید. در این حال ممکن است از جک زدن و باربرداری از پی موجود نیز استفاده گردد.

۲-۴) برای افزایش مقاومت برکنش پی ممکن است بتوان جرم خاک روی پی را اضافه نمود.

۲-۵) اگر مشکل، تغییر مکان جانبی متفاوت در بخش‌های مختلف مجموعه پی‌های ساختمان باشد، می‌توان از دوختن این بخش‌ها به یکدیگر با استفاده از تیر یا دال جدید استفاده کرد.

۳- بهسازی شمع (پی عمیق): منظور از پی عمیق در اینجا شمع‌های رانده شده از جنس فولاد، بتن یا چوب، و شمع‌های

درجا ریز بتنی و نهایتاً شمع‌های حفاری شده بتنی می‌باشد. روش‌های زیر می‌توانند در بهسازی اینگونه پی‌ها مؤثر باشند:

۳-۱) در صورتی که شمع‌های موجود برای حمل بار اعضای جدید کافی نباشند می‌توان از ایجاد پی‌های سطحی یا عمیق جدید

به این منظور استفاده کرد. در صورت استفاده از پی عمیق، شمع‌های رانده شده و فولادی، بتنی یا چوبی یا شمع‌های درجا ریز یا حفاری شده بتنی می‌توانند مورد استفاده قرار گیرند.

۲-۳) در صورتی که شمع‌های موجود چوبی باشند، می‌توان شمع‌های چوبی جدیدی را به آنها افزود. اتصال بین سرشمع و این شمع‌های جدید باید قادر به انتقال نیروهای کششی احتمالی ناشی از برکنش باشد. در این حال باید شمع‌های موجود از نظر وجود پوسیدگی، موربانه‌خوردگی، ترک‌خوردگی و سایر ضعف‌های ظاهری مورد مشاهده و بررسی قرار گیرند.

۳-۳) از شمع‌های رانده شده فولادی، بتنی یا چوبی یا شمع‌های درجا ریز یا حفاری شده بتنی می‌توان برای افزایش ظرفیت‌های باربری قائم و افقی پی‌های شمعی موجود استفاده نمود. در صورت استفاده از روش‌های کوبشی باید به احتمال افزایش نشست اجزای پی موجود توجه نمود.

ت ۴-۷- کاهش حرکت ورودی و افزایش میرایی ناشی از انعطاف پذیری خاک

ت ۴-۷-۱- نسبت میرایی معادل

افزایش یافتن نسبت میرایی در یک سیستم سازه و خاک نسبت به سازه مشابه ولی با تکیه گاه صلب می‌تواند در سیستم‌های سازه‌ای سخت مانند سیستم‌های دارای دیوار برشی یا مهاربندی با اهمیت باشد، به ویژه هنگامی که خاک تکیه گاهی، نرم یا نسبتاً نرم است. روش ارائه شده در این بند برای شالوده‌های کشیده با نسبت طول به عرض بزرگتر از ۲ و با عمق مدفون نسبتاً زیاد محافظه کارانه است ولی برای سازه‌های با دهانه‌های کوتاه که در آنها امکان تداخل امواج ساطع شده از پی به خاک وجود دارد، می‌تواند در جهت خلاف اطمینان باشد.

تفسیر فصل ۵

بهسازی سازه‌های فولادی

ت ۵-۱ - محدوده کاربرد

این فصل شامل کلیه سیستم‌های فولادی بوده و شامل چگونگی مرمت اعضای فولادی آسیب دیده در زلزله نمی‌گردد. مطالب ارائه شده در این فصل به دو قسمت قابل تقسیم اند. قسمت اول که شامل بخش های ۵-۱ تا ۵-۲ می‌شوند ضوابطی کلی اند که باید در روال مدلسازی عددی هر سیستم فولادی در نظر گرفته شوند. قسمت دوم که در برگزیده بخش های ۵-۳ تا ۵-۹ می‌باشد ضوابط لازم به تفکیک سیستم فولادی مورد نظر می‌باشند. ضوابط کلی بخش های ۵-۱ تا ۵-۲ اهداف زیر را پی می‌گیرند:

۱- مشخص کردن فرضیات قابل قبول در تهیه مدل تحلیلی ساختمان. ضوابط مربوط به نحوه مدلسازی سختی اعضا، نحوه تعیین ظرفیت و مقاومت اعضا از جمله ضوابط ارائه شده در جهت تعیین فرضیات مدلسازی می‌باشند.

۲- انجام طبقه بندی ها و تفکیک های لازم بین مودهای رفتاری و پاسخهای اعضا. مباحثی مثل طبقه بندی پاسخها به دو دسته نیرو کنترل و تغییر شکل کنترل و بحث طبقه بندی شکل پذیری نیاز اعضا از زمره ضوابط ارائه شده در جهت انجام تفکیک های لازم می‌باشند. به دنبال ضوابط کلی بخش های ۵-۱ تا ۵-۲، در بخش های ۵-۳ تا ۵-۹ ضوابط خاص مربوط به یک سیستم یا عنصر فولادی که نقش تعیین کننده ای در باربری ثقلی و لرزه ای ساختمان دارد معرفی شده اند. بنابراین مهندس طراح در روند بررسی آسیب پذیری و تهیه مدل تحلیلی ساختمان موجود و نیز تهیه مدل تحلیلی ساختمان موجود بعد از اعمال شیوه بهسازی پیشنهادی (ساختمان بهسازی شده) باید ابتدا ضوابط عمومی بخش های ۵-۱ تا ۵-۲ را بررسی و سپس با توجه به سیستم ساختمان به بخش های ۵-۳ تا ۵-۹ مراجعه نماید.

روال ارائه مطالب تدوین شده در بخش های ۵-۳ تا ۵-۹ از قالب یکسانی تبعیت می‌کند. در ابتدای هر بخش انواع مختلف سیستم مورد نظر دسته بندی می‌شوند، مثلا سیستم قاب خمشی فولادی و انواع مختلف این سیستم به صورت قابهای خمشی با اتصالات صلب، قابهای خمشی با اتصالات نیمه صلب و... معرفی شده اند. سپس برای هر نوع از سیستم سازه ای مورد بحث ضوابط مورد نیاز در پنج بند اصلی ارائه شده اند که عبارتند از:

۱- ملاحظات کلی؛

۲- سختی؛

۳- مقاومت؛

۴- معیارهای پذیرش؛

۵- معیارهای بهسازی.

در بند ملاحظات کلی، ویژگیهایی از قبیل مودهای رفتاری و اثرات پدیده های گوناگون که باید یک مدل تحلیلی مناسب برای سیستم مورد بحث دارا باشد بیان شده اند. در بند مربوط به سختی، نحوه مدلسازی سختی اجزا در روشهای استاتیکی و دینامیکی خطی و استاتیکی و دینامیکی غیرخطی معین شده اند. در بند مربوط به مقاومت، برای استفاده از مدل تحلیلی ساختمان دستورالعمل‌هایی جهت برآورد مقاومت اجزا ارائه شده اند. در بند مربوط به معیارهای پذیرش، برای روش تحلیل مورد استفاده اعم از

استاتیکی خطی، دینامیکی خطی، استاتیکی غیرخطی و یا دینامیکی غیرخطی و برای هر سطح عملکرد مورد نظر محدوده قابل قبول پاسخهای اعضا معین شده اند. در بند معیارهای بهسازی ضوابطی کلی برای روش بهسازی ارائه شده است. لازم به یادآوری است در اینجا هدف دستورالعمل ارائه شده مشخص کردن شیوه های بهسازی نیست بلکه هدف روالی است که باید در یک پروژه بهسازی طی و نحوه مدل سازی و قابل قبول بودن شیوه بهسازی کنترل گردد. در حالت کلی هر شیوه ای که توسط مهندس طراح به کار گرفته شود، به شرطی که ضوابط و معیارهای پذیرش ارائه شده را اقتناع نماید، قابل قبول می باشد.

ت ۵-۲- ملزومات و فرضیات طراحی

ت ۵-۲-۱- سختی

در مورد مدلسازی چشمه اتصال علاوه بر روش ساده ذکر شده در دستورالعمل، به صورت شکل (ت-۵-۱) نیز می تواند مدلسازی گردد:

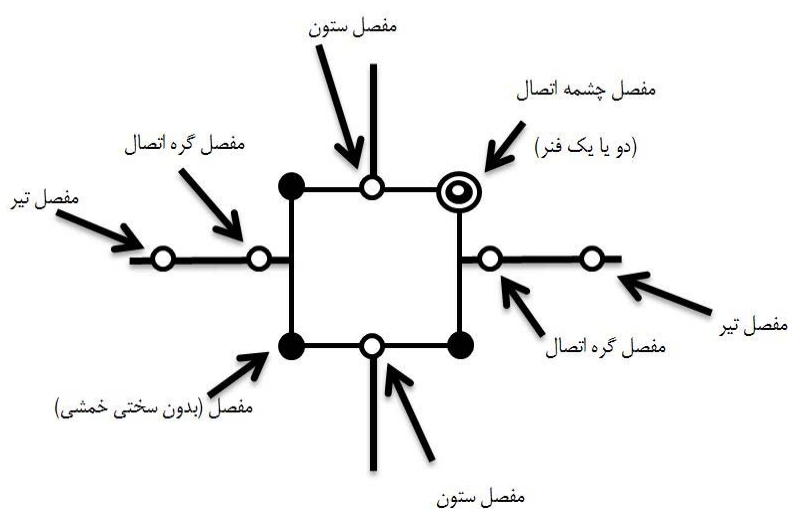

شکل (ت ۵-۱): نحوه مدلسازی چشمه اتصال

در مدلسازی چشمه اتصال هنگامی از دو فنر استفاده می گردد که در نظر گرفتن سخت شدگی کرنشی نیز مد نظر باشد. در روش فوق رفتار مذکور در تحلیل خطی و غیر خطی به وسیله مفصل چشمه اتصال مطابق شکل (ت-۵-۱) دیده می شود.

ت ۵-۲-۱-۱- روش های خطی

تفسیر ندارد.

ت ۵-۲-۱-۲- روش های غیرخطی

تفسیر ندارد.

ت ۵-۲-۲ - مقاومت

تفسیر ندارد.

ت ۵-۲-۲-۱ - روش های خطی

تفسیر ندارد.

ت ۵-۲-۲-۱-۱ - رفتار تغییر شکل کنترل

تفسیر ندارد.

ت ۵-۲-۲-۱-۲ - رفتار نیرو کنترل

تفسیر ندارد.

ت ۵-۲-۲-۲ - روش های غیر خطی

تفسیر ندارد.

ت ۵-۲-۲-۱-۲-۱ - رفتار تغییر شکل کنترل

تفسیر ندارد.

ت ۵-۲-۲-۲-۲ - رفتار نیرو کنترل

تفسیر ندارد.

ت ۵-۲-۳ - معیارهای پذیرش

تفسیر ندارد.

ت ۵-۲-۳-۱ - روش های خطی

تفسیر ندارد.

ت ۵-۲-۳-۲ - روش های غیر خطی

تفسیر ندارد.

ت ۳-۵- قاب‌های خمشی فولادی

ت ۳-۵-۱- کلیات

قاب‌های خمشی فولادی، قاب‌هایی هستند که مقاومت لرزه‌ای در آنها از طریق خمش تیرها و ستونها و نیز توسط اتصال خمشی تیر به ستون تأمین می‌گردد. اتصال خمشی تیر به ستون، اتصالی است که برای تأمین مقاومت خمشی در گره بین تیر و ستون و همچنین مقاومت برشی در چشمه‌ی اتصال طراحی می‌گردد.

اجزای یک قاب خمشی شامل تیرها، ستونها و اتصالات آن می‌باشد. برای تیرها و ستونها ممکن است از نیمرخ‌های نورد شده و یا مقاطع مرکب از نیمرخ نورد شده و یا ساخته شده از ورق استفاده شود. برای ساخت مقاطع مرکب می‌توان از پیچ یا جوش استفاده نمود. ممکن است اجزا به وسیله مصالحی نظیر عایق‌های حرارتی و یا عایق‌های ضد زنگ پوشش داده شوند و همچنین ممکن است به وسیله مصالح بنایی و یا بتن دورگیر شده باشند.

اتصالات بین اعضا ممکن است به صورت صلب و یا نیمه صلب طراحی گردند. تفاوت رفتار این اتصالات در شکل زیر قابل مشاهده است.

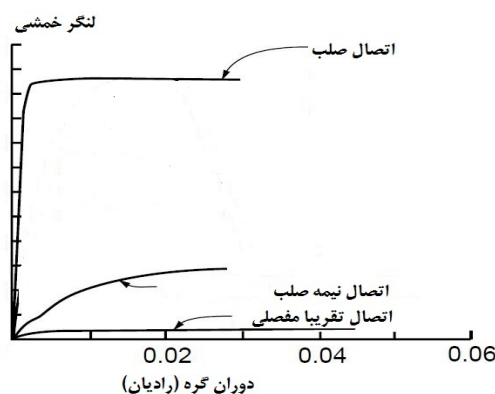

شکل (ت ۳-۵): مقایسه رفتار اتصالات صلب و نیمه صلب

ت ۳-۵-۲- قاب‌های خمشی با اتصالات صلب

ت ۳-۵-۲-۱- کلیات

بسیاری از ساختمان‌های که در دهه ۵۰ و یا قبل از آن با اتصال نبشی بالایی و پایینی و نبشی جان در ایران ساخته شده‌اند، بر این باور طراحی شده که این گونه اتصالات از نوع با اتصالات صلب بوده و قادر به انتقال لنگر بین اعضا می‌باشند. در صورتی که رفتار این نوع اتصالات به صورت نیمه صلب بوده و لذا باید در برابر نیروهای جانبی کنترل و در صورت لزوم بهسازی گردند.

اتصالات صلب، اتصالاتی هستند که در جدول (۱-۵) دستورالعمل به عنوان صلب مشخص شده‌اند. برای اتصالاتی که در جدول (۱-۵) دستورالعمل مشخص نشده‌اند، در صورتی این اتصالات صلب در نظر گرفته می‌شوند که موارد ۱ و ۲ بیان شده در بند (۳-۵-۳-۵)

۱-۲) دستورالعمل را ارضا نمایند.

در اتصالات با ورق بالایی و پایینی نیز که از اتصالات صلب رایج در ایران می‌باشند، به غیر از مسأله کنترل نوع جوش و مقاومت جوش، طول آزاد جوش نشده ورق اتصال باید در حدی باشد که شرایط مورد ۲ بند (۱-۲-۳-۵) دستورالعمل را ارضا نماید. اتصالات با ورق انتهایی که به وسیله جوش شیباری به مقطع تیر جوش شده و سپس توسط پیچ به بال ستون متصل گردیده‌اند در صورتی می‌توانند در مدلسازی، صلب فرض شوند که موارد ۱ و ۲ بیان شده در بند (۱-۲-۳-۵) دستورالعمل را ارضا نمایند.

در اکثر حالات در قابهای صلب که در آنها از تیرهای ماهیچه دار استفاده شده است نمی‌توان خصوصیات قابهای ویژه را صادق دانست مگر آن که با تقویت ستونها از قوی تر بودن ستونها نسبت به تیرها اطمینان حاصل نمود.

با توجه به استفاده از ستون های با مقاطع مرکب در سازه های قاب خمشی موجود که در اکثر موارد مطابق ویرایش های گذشته مبحث دهم مقررات ملی ساختمان و آیین نامه طراحی ساختمان ها در برابر زلزله طراحی شده اند و نحوه اجرای آن ها که در برخی موارد باعث صلبیت بیشتر این اتصالات می گردد که خود سبب انتقال لنگر زیادی در جهت محور بدون مصالح آن ها می گردد؛ لذا از مقادیر ارائه شده در جدول ۳-۵ دستورالعمل جهت ارزیابی سازه های قاب خمشی طراحی شده با ستون های با مقاطع مرکب می توان بهره برد.

با توجه به جدول ۳-۵ برای تیرها با مقاطع غیر فشرده، با توجه به احتمال کماتش موضعی برای لنگر بیش از لنگر تسلیم، تنها از ظرفیت نیرویی آنها به منظور تحلیل به روش استاتیکی و دینامیکی غیرخطی می توان استفاده کرد.

ت ۳-۵-۲-۲-۲- سختی

در سازه های قاب خمشی به طور کلی اجزای سیستم لرزه بر را می توان به ۵ گروه تقسیم بندی نمود. این گروه ها عبارتند از تیر، ستون، چشمه اتصال، اتصال تیر به ستون و اتصال ستون به پی. در مورد نحوه مدلسازی هر گروه در بخش های مرتبط به طور کامل اشاره شده است.

ت ۳-۵-۲-۲-۱- روش استاتیکی و دینامیکی خطی

در حالت خطی از بین اجزای اصلی سیستم لرزه بر سازه، تیرها و ستون ها باید در مدلسازی دیده شوند. در مورد مدلسازی چشمه اتصال می توان از بخش ۴ بند ۱-۱-۲-۵ استفاده کرد. مدل سازی گره اتصال برای قاب های صلب به استثنای مواردی که گره ها به منظور شکل گیری مفاصل خمیری به دور از بر ستون، صلب گردیده اند نیاز نمی باشد. برای چنین گره هایی المان صلبی بین ستون و تیر تعریف می شود تا دهانه موثر تیر مشخص شود.

ت ۳-۵-۲-۲-۲- روش استاتیکی غیرخطی

برای تمام اجزا سخت شدگی کرنشی منظور شود. برای رفتار غیرخطی اتصالات می توان از نتایج گزارش های معتبر حاوی نتایج آزمایش استفاده نمود. در مورد مدلسازی چشمه اتصال می توان از بخش ۴ بند ۱-۱-۲-۵ استفاده کرد. مدل سازی گره اتصال برای قاب های صلب با استفاده از مقادیر ارائه شده برای دوران پلاستیک اتصالات صلب در جدول ۳-۵ صورت گیرد.

ت ۵-۳-۲-۳-۲-۳- روش دینامیکی غیرخطی

جهت کسب اطلاع از رفتار غیرخطی اتصالات می‌توان از نتایج گزارش‌های معتبر حاوی نتایج آزمایش استفاده نمود.

ت ۵-۳-۳-۲-۳- مقاومت

ت ۵-۳-۲-۳-۱- کلیات

تفسیر ندارد.

ت ۵-۳-۲-۳-۲- روش استاتیکی و دینامیکی خطی

در مورد مقاومت انواع اتصالات صلب و حالات حدی شکست آن‌ها می‌توان از مدارک فنی معتبر استفاده نمود.

ت ۵-۳-۲-۳-۳- روش استاتیکی غیرخطی

تفسیر ندارد.

ت ۵-۳-۲-۳-۴- روش دینامیکی غیرخطی

جهت کسب اطلاع از رفتار غیرخطی اتصالات می‌توان از نتایج گزارش‌های معتبر حاوی نتایج آزمایش استفاده نمود.

ت ۵-۳-۲-۴- معیارهای پذیرش

ت ۵-۳-۲-۴-۱- کلیات

عموما در قابهای خمشی فولادی، اتصالات حاکم بر رفتار و تعیین کننده مقاومت آن‌ها می‌باشند. به هر حال برای هر کدام از اعضا و اجزای سازه فولادی معیارهای پذیرش باید بر اساس حالت حدی مربوطه کنترل گردد.

ت ۵-۳-۲-۴-۲- روش استاتیکی و دینامیکی خطی

ظرفیت اتصالات با توجه به حالات حدی شکست آن‌ها ارزیابی می‌گردد. این حالات حدی شکست به دو دسته تغییر شکل کنترل و نیرو کنترل تقسیم می‌گردند. در واقع برای یک اتصال ممکن است چند حالت حدی داشته باشیم؛ مانند اتصال مطابق ردیف ۹ از جدول ۵-۱ دستورالعمل که حالات حدی این اتصال با توجه به جدول ۵-۲ دستورالعمل به دو دسته تغییر شکل کنترل (در مقطع خالص ورق) و نیرو کنترل (شامل اتصال ورق‌های زیرسری و روسری و اتصال برشی جان) تقسیم می‌گردد.

مقادیر m داده شده در جدول (۵-۲) دستورالعمل براساس مشخصات و ضوابط خاصی از اتصال داده شده است. وجود یا عدم وجود ورق پیوستگی، سختی چشمه اتصال، نسبت دهانه به عمق تیر و همچنین لاغری بال و جان تیر می‌توانند در m مؤثر باشند. براساس تحقیقات انجام گرفته عدم ارضای شرایط لازم برای هر یک از چهار مورد بیان شده باعث تقلیل در ضریب m می‌گردد. لذا

مقادیر m داده شده در جدول (۲-۵) دستورالعمل با استفاده از حاصلضرب ضرایب مربوط به عدم اقتناع هر یک از چهار شرط زیر کاهش داده خواهد شد. در هر حال لازم نیست مقدار آن کم‌تر از یک انتخاب شود.

شرط اول به بیان جزئیات لازم برای ورق پیوستگی براساس ضخامت بال ستون می‌پردازد که عدم ارضای این جزئیات باعث تقلیل ضریب m می‌شود.

شرط دوم براساس تحقیقات انجام گرفته بر روی چشمه اتصال و تأثیر مقاومت آن بر روی شکل پذیری اتصال بیان شده است. تحقیقات انجام گرفته در این زمینه حاکی از آن است که به هنگامی که مقاومت چشمه اتصال در مقایسه با مقاومت خمشی تیر خیلی زیاد و یا خیلی کم می‌باشد عملکرد اتصال با کاهش شکل پذیری همراه است. چشمه اتصالی با مقاومتی بین ۶۰٪ تا ۹۰٪ مقاومت خمشی تیر، تعادل تسلیم را بین تیر و چشمه اتصال فراهم می‌نماید و لذا باعث رفتار مطلوب برای اتصال می‌گردد.

شرط سوم به تأثیر نسبت دهانه به عمق تیر در مقدار m اختصاص دارد. هر چه طول تیر بیشتر می‌گردد چرخش ارتجاعی بیشتر شده و لذا از رفتار شکل پذیر، کمتر می‌توان بهره‌گرفت به همین خاطر مقدار m با افزایش نسبت دهانه به عمق تیر از مقدار ۱۰ باید کاهش یابد. علاوه بر آن در مقادیر کوچک نسبت دهانه به عمق تیر نیز ظرفیت چرخش خمیری تیر کاهش می‌یابد که تأثیر آن در m بیان نشده است لذا مقادیر داده شده در جدول برای مقادیر $10 < \frac{L}{d} < 5$ قابل قبول است.

شرط چهار تأثیر کماتش موضعی را در رفتار شکل پذیر عضو مشخص می‌کند. لاغری بال و جان تیر بر روی شکل پذیری خمشی تیر مؤثر بوده و لذا بر روی رفتار اتصال نیز تأثیر خواهند گذاشت. خطر کماتش موضعی به دلیل افزایش لاغری بال یا جان تیر منجر به تقلیل m خواهد شد.

مقادیر ضرایب تقلیل با توجه به بند ۵-۳-۲-۴-۲ قسمت ۴ بخش الف تعیین می‌گردد.

اتصالات اعضای فولادی به اعضای بتنی از جمله صفحه کف ستون باید الزامات این فصل و فصل ۶ را به منظور طبقه‌بندی تلاش اعضا تحت عناوین تغییرشکل کنترل یا نیرو کنترل برآورده نمایند. برای اعضای چون کف ستون ها، حالات حدی مربوطه را می‌توان به دو دسته حالات حدی مقاومت صفحه کف ستون که تغییرشکل کنترل و حالات حدی مقاومت پیچ های مهارتی که نیرو کنترل می‌باشند، تقسیم کرد. در برخی حالات حدی مانند قلوه کنی و پکیدگی بتن که امکان استفاده از رابطه ۳-۲۸ دستورالعمل برای بررسی معیار پذیرش عضو وجود ندارد، باید ضوابط مرتبط موجود در مبحث نهم مقررات ملی ساختمان به طور کامل ارضا گردد.

ت ۳-۴-۲-۳-۵- روش استاتیکی و دینامیکی غیرخطی

مقادیر داده شده در جدول (۳-۵) براساس مشخصات و ضوابط خاصی از اتصال داده شده است. وجود یا عدم وجود ورق پیوستگی، سختی چشمه اتصال، نسبت دهانه به عمق تیر و همچنین لاغری بال و جان تیر می‌تواند در چرخش خمیری اتصال مؤثر باشند. لذا براساس تحقیقات انجام گرفته عدم ارضا شرایط زیر برای هر یک از چهار مورد بیان شده باعث تقلیل در اعداد جدول (۳-۵) می‌گردد.

شرط اول به بیان جزئیات لازم برای ورق پیوستگی براساس ضخامت بال ستون می‌پردازد که عدم ارضا این جزئیات باعث تقلیل چرخش خمیری اتصال می‌گردد.

شرط دوم براساس تحقیقات انجام گرفته بر روی چشمه اتصال و تأثیر مقاومت آن بر روی رفتار اتصال بیان شده است. تحقیقات انجام گرفته در این زمینه حاکی از آن است که به هنگامی که مقاومت چشمه اتصال در مقایسه با مقاومت خمشی تیر خیلی زیاد و یا خیلی کم می باشد عملکرد اتصال در حد مطلوب نخواهد بود. چشمه اتصالی با مقاومتی بین ۶۰٪ تا ۹۰٪ مقاومت خمشی تیر، تعادل تسلیم را بین تیر و چشمه اتصال فراهم می نماید و لذا باعث رفتار مطلوب برای اتصال می گردد.

شرط سوم تأثیر کاهش نسبت دهانه به عمق تیر را در ظرفیت چرخش خمیری نیز مشخص می کند. تحقیقات نشان می دهد که ظرفیت چرخش خمیری با کاهش دهانه ای که در آن مفصل خمیری شکل می گیرد، تقلیل می یابد. ضریب کاهش ارائه شده برای محدوده بین ۵ تا ۸ می باشد و برای کمتر از ۵ قابل قبول نیست.

شرط چهارم تأثیر کمانش موضعی را در رفتار شکل پذیر عضو مشخص می کند. لاغری بال و جان تیر بر روی چرخش خمشی تیر مؤثر بوده و لذا بر روی رفتار اتصال نیز تأثیر خواهند گذاشت. لذا خطر کمانش موضعی به دلیل افزایش لاغری بال یا جان تیر با تقلیل چرخش خمیری همراه خواهد بود.

ت ۵-۳-۲-۵- معیارهای بهسازی

برای بهسازی قابهای با اتصالات صلب راهکارهای متنوعی موجود است. نمونه ای از راهکارهای بهسازی به شرح زیر می باشد:

۱- اضافه نمودن مهاربندهای فولادی در یک یا چند دهانه از هر طبقه به شکل مهاربند با محورهای متقارب و یا با محورهای غیرمتقارب. معیار طراحی برای قابهای فولادی مهاربندی شده در بخش (۴-۵) داده شده است. مهاربندی، سختی قاب فولادی را به مقدار قابل توجهی افزایش می دهد. در طراحی اتصال بین مهاربند جدید و قاب موجود باید دقت کافی مبذول نمود. موقعیت مهاربندی های اضافه شده باید به نحوی باشد که باعث افزایش پیچش افقی سیستم نگردد.

۲- اضافه نمودن دیوار برشی بتنی، فولادی یا دیوار برشی با مصالح بنایی و یا دیوار میان قاب در یک یا چند دهانه از هر طبقه ساختمان سختی و مقاومت قاب را افزایش می دهد. معیار طراحی دیوارهای برشی بتنی و مصالح بنایی در فصول ۶ و ۷ بیان شده است. موقعیت دیوارهای اضافه شده باید به نحوی باشد که باعث افزایش پیچش افقی در سیستم نگردد.

۳- اضافه نمودن قابهای فولادی جدید از بیرون ساختمان و اتصال آن به ساختمان موجود، توزیع سختی ساختمان موجود را تغییر می دهد، لذا باید توزیع نیروی زلزله به دقت کنترل گردد. گرچه این روش از نظر عملکرد سازه ای مؤثر است، اما فرم معماری ساختمان را تغییر می دهد. مزیت این روش آن است که امر بهسازی ساختمان بدون مزاحمت انجام می گیرد.

۴- انجام تمهیدات لازم جهت شکل گیری مفصل پلاستیک در تیر به دور از گره اتصال باعث می گردد که تنش در اتصال جوشی کاهش یافته و لذا احتمال بروز شکست ترد کاهش یابد. برای این منظور روش های متفاوتی نظیر اضافه نمودن ورق های افقی پوششی، سخت کننده قائم یا ماهیچه ها در محل اتصال را می توان نام برد. روش های دیگری که نتیجه آن برداشتن مصالح از تیر باشد نیز می تواند مفید واقع گردد. هر تغییری که در اتصالات خمشی صورت گیرد، می تواند سختی سازه را به میزان قابل توجهی تغییر دهد، بنابراین محاسبه مجدد توزیع نیروهای زلزله لازم می گردد. این روش در مواقعی

که سخت شدگی مجدد فولاد در ناحیه مفصل خمیری جدید سبب افزایش تنش بیش از مقدار قبلی در مصالح جوش می‌گردد، مجاز نمی‌باشد.

۵- اضافه نمودن سیستم‌های میراگر نیز می‌تواند در بهسازی قابهای صلب مؤثر باشد. برای اطلاعات بیشتر به فصل دهم این دستورالعمل مراجعه شود.

۶- افزایش مقاومت و سختی قاب موجود با جوش دادن ورق یا نیمرخ به بعضی از اعضا از دیگر روشهای متداول بهسازی می‌باشد.

ت ۵-۳-۳- قاب‌های نیمه‌صلب

ت ۵-۳-۳-۱- کلیات

اتصالات نیمه‌صلب، اتصالاتی هستند که در جدول (۵-۱) دستورالعمل به عنوان نیمه‌صلب مشخص شده‌اند. در صورتی که اتصال شرایط پذیرش اتصال صلب بند ۵-۳-۲-۱ دستورالعمل را نداشته باشد، نیمه‌صلب در نظر گرفته می‌شود.

ت ۵-۳-۳-۲- سختی

ت ۵-۳-۳-۲-۱- روش استاتیکی و دینامیکی خطی

اتصالات با توجه به شرایط بیان شده در بخش ۲ بند ۵-۳-۳-۲-۱ دستورالعمل مدل می‌گردند. در مورد تیر، ستون و سایر اعضای لرزه بر مانند شرایط ذکر شده برای اتصالات صلب استفاده می‌شود.

ت ۵-۳-۳-۲-۲- روش استاتیکی غیرخطی

جهت کسب اطلاع از رفتار غیرخطی اتصالات می‌توان از نتایج گزارش‌های معتبر حاوی نتایج آزمایش استفاده نمود.

ت ۵-۳-۳-۲-۳- روش دینامیکی غیرخطی

جهت کسب اطلاع از رفتار غیرخطی اتصالات می‌توان از نتایج گزارش‌های معتبر حاوی نتایج آزمایش استفاده نمود.

ت ۵-۳-۳-۳- مقاومت

ت ۵-۳-۳-۳-۱- کلیات

تفسیر ندارد.

ت ۵-۳-۳-۳-۲- روش استاتیکی و دینامیکی خطی

تفسیر ندارد.

ت ۵-۳-۳-۳-۳- روش استاتیکی غیرخطی

تفسیر ندارد.

ت ۵-۳-۳-۳-۴- روش دینامیکی غیرخطی

جهت کسب اطلاع از رفتار غیرخطی اتصالات می‌توان از نتایج گزارش‌های معتبر حاوی نتایج آزمایش استفاده نمود.

ت ۵-۳-۳-۴- معیارهای پذیرش

ت ۵-۳-۳-۴-۱- کلیات

عموما در قابهای خمشی فولادی با اتصالات نیمه صلب، اتصالات حاکم بر رفتار و تعیین مقاومت آن‌ها می‌باشند. به هر حال باید معیارهای پذیرش را برای مکانیزم‌های کنترل کننده سیستم بررسی نمود.

ت ۵-۳-۳-۴-۲- روش استاتیکی و دینامیکی خطی

تفسیر ندارد.

ت ۵-۳-۳-۴-۳- روش استاتیکی و دینامیکی غیرخطی

تفسیر ندارد.

ت ۵-۳-۳-۵- معیارهای بهسازی

راهکاری بهسازی شرح داده شده در بند (ت ۵-۴-۲-۵) می‌تواند برای قابهای نیمه صلب نیز مؤثر باشد. قابهای نیمه صلب عموماً بسیار انعطاف پذیرتر از آن هستند که بتوانند عملکرد لرزه‌ای کافی برای سیستم فراهم نمایند.

اتصالات در قابهای نیمه صلب معمولاً از اجزای ضعیف، انعطاف پذیر و یا هر دو مورد ذکر شده ساخته شده‌اند. اضافه کردن مهاربندهای واگرا و همگرا و همچنین میانقابهای مسلح بتنی یا بنایی می‌تواند معیار موثری در بهسازی این دسته از سازه‌ها باشد.

در اتصالات پیچی یا پرچی، اتصال را می‌توان با جایگزین کردن پرچ‌ها با پیچ‌های با مقاومت بالا، یا جوش یا جوش کردن سخت کننده به قطعات اتصال و یا ترکیبی از این موارد بهسازی نمود.

ت ۵-۴- قاب‌های با مهاربندی فولادی

ت ۵-۴-۱- کلیات

قابهای مهاربندی شده مانند خرپاهای قائمی عمل می‌نمایند که در آن‌ها ستونها به مثابه یالهای خرپا بوده و تیرها و مهاربندها اعضای جان آن را تشکیل می‌دهند.

اعضای قاب یا به صورت فولادی تنها یا به صورت فولادی با رویه غیرسازه ای برای حفاظت از آتش یا فولادی مدفون در بتن یا مصالح بنایی می باشند.

ت ۵-۴-۲- قاب‌های با مهاربندی همگرا

ت ۵-۴-۲-۱- کلیات

قابهای مهاربندی شده هم مرکز، سیستم های ساختمانی فولادی بسیار مؤثری برای تحمل بارهای جانبی ناشی از زلزله یا باد می باشند زیرا عملکرد کامل خرابایی دارند. با این حال این سیستم قابهای مهاربندی شده در آئین نامه های طراحی ساختمان های مقاوم در برابر زلزله، خیلی شکل پذیر شناخته نشده است. رفتار غیرشکل پذیر این سازه ها عمدتاً از ترک خوردگی و انهدام زود هنگام اعضا یا اتصالات سازه در حین تغییر شکل های چرخه ای بزرگ در محدوده پس از کمانش اعضا ناشی می شود. سبب اصلی این پدیده، فلسفه حاکم بر آئین نامه هاست. به جای آنکه مقرر داشته شود که اعضای مهاربندی و اتصالات آنها تغییرشکل های چرخه ای پس از کمانش را بدون شکست های زود هنگام تحمل نمایند (یعنی شکل پذیری کافی داشته باشند)، آئین نامه ها عموماً نیروهای جانبی بیشتری را در طرح آن ها لازم می دارند. مهاربندهای هم محوری (CBF) که به شکل فوق طراحی شده اند ممکن است نتوانند در مقابل یک زلزله بزرگ مقاومت کنند و این موضوع عواقب جدی را به دنبال خواهد داشت.

در حین یک زلزله بزرگ، اعضای مهاربندی در مهاربندهای همگرا تحت تغییر شکل های بزرگی در کشش چرخه ای در محدوده پس از کمانش قرار می گیرند که باعث می شود دورانه‌های چرخه ای متناوبی در محل مفصل های پلاستیک صورت پذیرد که کاملاً به آنچه در تیرها وستونهای قابهای خمشی روی می دهد شبیه است.

در واقع باید انتظار داشت که در یک مهاربند همگرا در تغییر مکانهای نسبی طبقه ای برابر با حدوداً 0.3% تا 0.5% مهاربند ها جاری شده و کمانش نمایند. در یک زلزله بزرگ ممکن است مهاربندها در محدوده پس از کمانش دچار تغییر شکل‌های محوری ۱۰ تا ۲۰ برابر تغییر مکان حد جاری شدن کششی خود شوند، برای دوام آوردن تحت چنین تغییر شکل های چرخه ای بزرگی بدون انهدام زود هنگام، جزئیات اعضای مهاربندی و اتصالات آن ها باید به نحو مناسبی طراحی گردد. در گذشته این موضوع کمتر مورد توجه قرار گرفته است.

در مطالعاتی که انجام شد (Tang و Goel, 1987; Hassan و Goel, 1991) ثابت گردید که در مهاربندهای همگرایی که دقیقاً طبق ضوابط آئین نامه (۱۹۸۸) UBC طراحی شده بودند، انهدام زود هنگام در مهاربندها روی داد که منجر به تغییر مکانهای نسبی طبقات تا 7% و بیشتر گردید. این موضوع منجر به افزایش شدید نیاز شکل پذیری در تیرها وستونها می گردد.

در محدوده پس از کمانش یک عضو مهاربندی، کمانش موضعی اعضای فشاری حاکم بر تعیین ظرفیت خمشی خمیری و در نتیجه ظرفیت فشاری عضو می باشد. از آن مهمتر، وسعت و شدت کمانش موضعی، تأثیر اساسی بر نحوه شکست عضو و شکل پذیری آن دارد چرا که تمرکز شدیدی از کرنش های چرخشی تناوبی در محل وقوع کمانش موجود است. بنابراین، برای جلوگیری از انهدام زود هنگام اعضای مهاربندی، نسبت عرض به ضخامت آن ها (فشردگی مقطع) باید بسیار کمتر از آنچه در حال

حاضر معمول است نگه داشته شود. به عنوان مثال این مقدار برای اعضای با مقطع بسته ی مستطیلی عدد $800/\sqrt{F_y}$ پیشنهاد شده (Tang, Goel, 1987) که نصف مقدار مقرر شده در برخی از ویرایش‌های مبحث ۱۰ مقررات ملی ساختمان می باشد. در مقایسه با طرح خمیری که بر اساس شکل پذیری تحت بارگذاری یک جهته است، طراحی لرزه ای مبتنی بر توانایی عناصر مختلف سازه برای تحمل تغییر شکل های بزرگ چرخه ای غیر ارتجاعی در هنگام وقوع یک زمین لرزه بزرگ می باشد.

اگر شکل پذیر بودن اعضای مهاربندی با کاربرد مقاطع فشرده تضمین گردد و سایر اعضای قاب نیز با استفاده از مقاومت مهاربندها به نحو مناسبی طرح شوند، استفاده از نیروهای طراحی افزایش یافته برای طرح یک مهاربند همگرا لازم نخواهد بود.

همانگونه که ذکر شد، کمناش موضعی تعیین کننده ترین عامل مؤثر بر ظرفیت شکل پذیری و اتلاف انرژی اعضای مهاربندی می باشد. اگر برای مهاربند از مقاطع بسته استفاده شود، به جای استفاده از نسبت عرض به ضخامت کوچکتر می توان از روش پرکردن مقطع از بتن استفاده نمود. بدین ترتیب نسبت مؤثر عرض به ضخامت در حدود ۵۰٪ کاهش می یابد و مقاومت در برابر شکست موضعی ۳ برابر می گردد (Lee, Goel, 1987). اگر نبشی های جفت با هم یک مقطع بسته تشکیل دهند بسیار بهتر از حالتی رفتار خواهند کرد که پشت به پشت قرار گیرند (Aslani, Goel, 1989). در مورد مقاطع ساخته شده مانند نبشی ها یا

ناودانیهای جفت، توصیه شده که فاصله بین ورقهای دوخت طوری باشد که $\frac{L}{r}$ تک تک دو عضو از ۰/۴ برابر KL/r کل مهاربند تجاوز ننماید (Xu, Goel, 1990). در مورد اتصالات با ورق اتصال تک و در مورد کمناش خارج از صفحه ی عضو، ورق اتصال باید طول آزادی برابر حدود دو برابر ضخامت خود داشته باشد تا از چرخش خمیری چرخه ای آزادانه عضو در ناحیه پس از کمناش ممانعت ننماید (Astaneh, Goel, Hanson, 1986). بعضی از توصیه های فوق مانند پرکردن مقاطع بسته با بتن و افزایش تعداد ورقهای دوخت در اعضای ساخته شده را می توان در ارتقای لرزه ای ساختمان های موجود به کار برد.

با توجه به پژوهش های سال های اخیر (Fahnestock and Stoakes 2009, Stoakes and Fahnestock) افزایش مقاومت خمشی و صلبیت اتصالات تیر و ستون در قاب های مهاربندهای همگرا غیرشکل پذیر، نامعینی این دست از سازه ها را افزایش و سبب بهبود عملکرد آن ها به هنگام فروریزش بعد از گسیختگی مهاربند های کمناش کرده می گردد.

ت ۲-۲-۴-۵- سختی ، ت ۱-۲-۲-۴-۵- روش استاتیکی و دینامیکی خطی تا ت ۳-۲-۲-۴-۵- روش دینامیکی

غیرخطی

هدف استفاده از روش های خطی استاتیکی یا خطی دینامیکی آن است که قابل قبول بودن اعضا، اجزا و اتصالات به روشی ساده ارزیابی شود. برخلاف سایر سیستم های قاب مهاربندی شده، عملکرد و رفتار لرزه ای یک سیستم مهاربند همگرا تا حد زیادی توسط اعضای مهاربندی و اتصالات آن ها تعیین می گردد. استفاده از یک روش خطی به منظور ارزیابی معمولاً مبتنی بر این استدلال است که عضو مورد نظر قادر است تحت تغییر شکل های چرخه ای رفت و برگشتی بدون افت قابل ملاحظه در مقاومت به تغییر مکان های حداکثری برسد. معمولاً این امر در مورد مهاربندهای همگرا صادق نیست و ضرایب m داده شده در جدول (۲-۵) با در نظر گرفتن عوامل مربوطه تعیین شده اند. استفاده از روش های غیرخطی استاتیکی و دینامیکی برای ارزیابی دقیق تر توصیه می گردد.

اعضای اصلی یک سیستم مهاربند همگرا عبارتند از تیرها، ستونها و مهاربندها. به علت عملکرد خرابایی، این سیستم معمولاً به طرز چشمگیری سخت تر از یک قاب خمشی با مقاومت مساوی است، اما تنها تا قبل از کمانش یا جاری شدن اعضای مهاربندی، که در مقدار نه چندان بزرگی از تغییر مکان نسبی بین طبقه ای روی می دهد. با افزایش تغییر مکان نسبی طبقات، کمانش مهاربندها و متعاقب آن جاری شدن مهاربندهای کششی به وقوع می پیوندد و عملکرد خرابایی تا حدی از میان می رود اما ستونها هنوز با خمش خود مقاومت برشی قابل ملاحظه اضافی را تأمین می نمایند. مقاومت و سختی که توسط ستونها تأمین می شود نه فقط مربوط به ستونهای موجود در دهانه های مهاربندی شده بلکه مربوط به تمام ستونهای دیگری هم هست که فقط برای بار نقلی طراحی شده اند. علت این امر آن است که حتی وقتی که اتصالات تیرها به ستونها خمشی نیست، ستونهای موجود در قابهای فولادی عموماً به طور پیوسته ساخته می شوند. بنابراین، سازه های دارای مهاربند همگرا می توانند اضافه مقاومت بسیار بالایی پس از کمانش مهاربندهای فشاری داشته باشند. در تحلیل غیرخطی، می توان همه ستونها را در مدل منظور نمود، البته باید پیوستگی آن‌ها در طول و اتصال مناسب آن‌ها به کف ستون به نحو مناسبی تأمین گردد.

رفتار نیرو- تغییر مکان یک مهاربند به نیروی کششی حد جاری شدن یعنی $P_y = A F_y$ ، نیروی فشاری کمانش و نیروی فشاری پس ماند پس از کمانش آن وابسته است، که همگی توابعی از تنش جاری شدن و نسبت لاغری مهاربند هستند. نیروی پس ماند نیز از فشردگی، شکل سطح مقطع، و سایر جزئیات عضو تأثیر می پذیرد. در اغلب مهاربندها نیروی پس ماند در حدود ۲۰٪ نیروی کمانش می باشد. در تحلیل غیرخطی استاتیکی که ساده تر است، منحنی تغییر مکان محوری- نیروی محوری یک مهاربند در فشار می تواند مشابه با یک عضو ارتجاعی- خمیری با حد جاری شدن مساوی با نیروی پس ماند مدل گردد. نیروی پس ماند را می توان از جدول (۳-۵) و شکل (۲-۵) به دست آورد. با این حال، یک تحلیل ارتجاعی نیز لازم خواهد بود تا حداکثر نیروی محوری منتقل شده به ستون، تیر و اتصالات تیر به ستون به دست آورده شود.

ت ۲-۲-۲-۴-۵- روش استاتیکی غیر خطی

در استفاده از روش استاتیکی غیرخطی بیان شده در بند ۲-۲-۲-۴-۵، معیارهای زیر حاکم خواهند بود، که توجه به آن‌ها بسیار مهم است:

۱- همه تلاشها در تیرها و ستونها و اتصالات دهانه مهاربندی شده قاب، نیرو کنترل می باشند و لذا نیازی به مدلسازی غیرخطی آن‌ها نمی باشد. در قاب های با اتصالات ساده تلاشهای تیرها، ستون ها و اتصالات نیرو کنترل منظور می شوند. المان های قاب با اتصالات صلب در دهانه های مهاربندی با توجه به رفتار تغییرشکلی خود انرژی ورودی به سازه را مستهلک می نمایند. اما با نگاهی به پیکربندی این اتصالات در دهانه های مهاربندی می توان دریافت که این رفتار برای این گروه از المان ها امکان پذیر نخواهد بود. در نتیجه منطقی ترین رفتار برای این اعضا رفتار نیرو کنترل می باشد.

۲- منحنی غیرخطی نیرو- تغییر مکان مهاربندها در فشار را می توان مطابق یکی از روش های زیر مدل نمود:

الف- منحنی غیرخطی نیرو- تغییر مکان مهاربندها مطابق شکل (ت ۳-۵) با استفاده از پارامترهای معرفی شده در جدول (۴-۵) دستورالعمل مدل شود. پارامتر Δ در شکل (ت ۳-۵) معرف تغییر شکل محوری ارتجاعی و غیر ارتجاعی عضو می باشد.

پارامتر Δ_C در جدول (۴-۵) دستورالعمل بیانگر تغییر شکل محوری در بار کمانشی مورد انتظار در نقطه B شکل (ت-۳-۵) می‌باشد. کاهش مقاومت مهاربند پس از کمانش باید در مدل منظور شود، برای این منظور در منحنی غیرخطی فشار-تغییر مکان مقدار مقاومت مهاربند در کمانش به مقدار مقاومت پس ماند پس از کمانش کاهش می‌یابد.

ب- مدل سازی مهاربند فشاری می‌تواند با فرض رفتار ارتجاعی-خمیری مطابق منحنی $AB'DE$ شکل (ت-۳-۵) با منظور نمودن نیروی حد تسلیم مساوی مقاومت پس ماند پس از کمانش منظور شود. نسبت مقاومت پس ماند پس از کمانش به مقاومت مورد انتظار (پارامتر C) و پارامتر b از جدول (۴-۵) دستورالعمل قابل تعیین می‌باشد. در تحلیل های غیرخطی، افت شدید مقاومت در ناحیه فشاری مدل رفتاری مهاربند، منجر به خطاهای محاسباتی و عدم همگرایی در تحلیل می‌شود که گاه به اشتباه به عنوان نقطه فروریزش عضو تخمین زده می‌شود. این اتفاق به سبب کوچک بودن مقادیر تعیین شده برای ناحیه a در شکل (ت-۳-۵) و در جدول (۴-۵) دستورالعمل اتفاق می‌افتد. برای رفع این مشکل می‌توان از روش ذکر شده در این بند استفاده کرد. البته مهندس طراح باید در برآورد نیروهای فشاری اعمالی به ستون کناری مهاربند، وضعیت پیش از کمانش را نیز مد نظر قرار دهد و به صورت جداگانه حداکثر تلاشی را که از مهاربند به ستون اعمال می‌شود بر مبنای بار کمانشی مهاربند P_{CE} تعیین نماید.

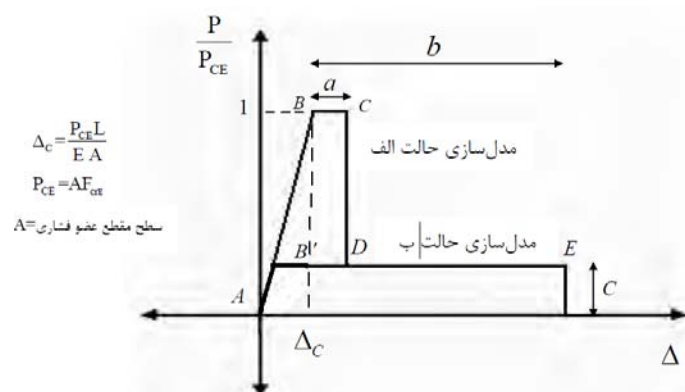

شکل (ت-۳-۵): منحنی نیرو-تغییر شکل برای مهاربند فشاری در دو حالت الف و ب

۱- مهاربندها معمولاً به صورت ستونی با مفصل پلاستیکی در وسط المان مدل می‌گردند. این نحوه مدلسازی به منظور در نظر گرفتن اثرات محوری اولیه و اثرات خمشی ثانویه آن است.

۲- یکی از مواردی که در بسیاری از پروژه های بهسازی دیده می‌شود، تمایل مهندسان طراح به طراحی دست بالا و استفاده از مقاطع بزرگ تر از حد مورد نیاز به ویژه برای مهاربندها است. در بسیاری از موارد دیده می‌شود که مهندسان برای آنکه محدودیت های مندرج در نشریه ۳۶۰ برای استفاده از روش خطی را به سادگی برآورده نمایند، از مقاطع بزرگ تر برای محدود کردن DCR اعضا استفاده می‌نمایند، که در خصوص مهاربندها نتیجه عامل فوق، عدم استفاده از تمام ظرفیت شکل پذیری اعضای مهاربندی و ایجاد مقادیر نیرویی بزرگ تر در مهاربندهای سازه خواهد بود. ایجاد نیروی بزرگ تر در سیستم مهاربندی، مقادیر نیروی اعمال شده از مهاربند به ورق های اتصال، ستون ها، پای ستون و در نهایت شالوده را افزایش داده و خود می‌تواند عامل کاهش شکل پذیری و عملکرد نامناسب کل سازه گردد. به عنوان مثال سیستم مهاربندی را در نظر بگیرید که با توجه به شکل پذیری مناسب، مقدار ضریب کاهش نیرویی آن در روش خطی مطابق

نشریه ۳۶۰ برابر با $m=6$ تعریف شده است. اگر این مهاربند به گونه ای دست بالا طراحی یا اجرا شده باشد که مقدار حداکثر نیروی اعمالی به ظرفیت آن برابر با ۲ باشد ($DCR=2$)، ممکن است در حین زلزله تا ۳ برابر مهاربندی که مقدار حداکثر نیروی اعمالی به ظرفیت آن برابر با ۶ می باشد ($DCR=6$)، نیرو به آن وارد شده که البته این نیروی زیاد باید به ستون ها وشالوده منتقل گردد.

۳- با توجه به رفتار نیرو کنترل در ستون های کنار مهاربندی، لازم است نیروی آن ها با توجه به نیروی اعضای تغییرشکل کنترل متصل شونده به این ستون ها بر اساس حداکثر نیروی قابل عبور از آنها تعیین می گردد. این امر به سادگی با فرض رسیدن مهاربندها به حداکثر ظرفیت خود و محاسبه تصویر آن در راستای ستون قابل انجام است.

ت ۳-۲-۴-۵ - مقاومت، ت ۵-۴-۲-۳-۱ - کلیات تا ت ۵-۴-۲-۳-۴ - روش دینامیکی غیرخطی

ضریب طول مؤثر برای محاسبه مقاومت مورد انتظار مهاربند بسیار مهم است. در مورد مهاربند های همگرای قطری، V یا V معکوس که توسط ورقهای اتصال جوشی به ستون و تیر متصل شده اند، به همراه ضریب طول کمانش k برابر $0/8$ برای کمانش درون صفحه و برابر ۱ برای کمانش برون صفحه به کار رود. در مورد اتصالات پیچی مقدار k برابر $0/9$ مناسب خواهد بود.

اتصالات مهاربندها به تیر وستون نیرو کنترل می باشد و باید ظرفیت کرانه پایین آنها از حداکثر نیروی اعمالی به مهاربند در حین زلزله (با در نظر گرفتن رفتار غیرخطی آن) و یا ظرفیت مورد انتظار مهاربند بیش تر باشد.

ت ۴-۲-۴-۵ - معیارهای پذیرش

ت ۵-۴-۲-۴-۱ - کلیات

تفسیر ندارد.

ت ۵-۴-۲-۴-۲ - روش استاتیکی و دینامیکی خطی

مقادیر m داده شده در جدول (۲-۵) دستورالعمل مشروط بر آن است که اعضا شرایط ذکر شده در بند ۵-۴-۲-۴-۲ را ارضا نمایند.

در مواردی که اتصالات مهاربندها ضوابط کنترل فشاری مورد نیاز مبحث دهم مقررات ملی ساختمان را برآورده ننماید باید معیارهای پذیرش در ضریب $0/8$ ضرب گردد. این ضابطه به جهت جلوگیری از ضعف و له شدن ورق گاست در نظر گرفته شده است.

برای مهاربندهایی که تنها برای کشش طراحی می شوند، مقادیر مندرج در جدول (۲-۵) دستورالعمل باید نصف شود؛ اما نیاز به انتخاب m های کمتر از ۱ نمی باشد. این ضابطه به ظرفیت کم مهاربندهای کششی اشاره دارد.

در مهاربندهای چاق مقادیر m داده شده در جدول (۵-۲) دستورالعمل مشروط به استفاده از مقاطع فشرده لرزه ای است. در مقاطع غیرفشرده اعداد جدول مذکور نصف شده و برای مقاطع غیر فشرده بنابر نسبت ابعادی از درون یابی خطی استفاده می گردد. در هر حال نیاز به در نظر گرفتن مقادیر کمتر از ۱ نمی باشد.

به هنگام ارزیابی مهاربندهای شورون، برای اتصالات مهاربندها ضوابط کنترل فشاری مورد نیاز مبحث دهم مقررات ملی ساختمان را برآورده ننماید باید معیارهای پذیرش در $0/6$ ضرب گردد. این ضابطه به جهت جلوگیری از ضعف و له شدن ورق گاست در نظر گرفته شده است.

به هنگام ارزیابی خطی مهاربندهای شورون، تیرها باید مجددا کنترل گردند. این کار به سبب در نظر گرفتن اثرات نیروی نامتعادل ناشی از مهاربندها می باشد.

ت ۵-۴-۲-۳- روش استاتیکی و دینامیکی غیر خطی

به هنگام ارزیابی غیرخطی مهاربندهای شورون، نیازی به ارزیابی مجدد تیرها نمی باشد. زیرا اثرات ناشی از نیروی نامتعادل در رفتار غیر خطی اعضا دیده می شود.

ت ۵-۴-۲-۵- معیارهای بهسازی

معیارهای ذکر شده برای بهسازی قابهای با اتصالات صلب در بند ۵-۴-۲-۵ در مورد قابهای مهاربندی شده نیز می تواند مؤثر باشند.

ت ۵-۴-۳- قاب‌های با مهاربندی واگرا

ت ۵-۴-۳-۱- کلیات

قاب با مهاربندی واگرا، نمایانگر یک سیستم قاب بندی شده مرکب است که هم سخت و هم شکل پذیر می باشد. حضور تیر پیوند، عامل اصلی تامین سختی و شکل پذیری مطلوب قاب می باشد. اگر طول تیر پیوند از مقدار $1.6 M_{CE} / V_{CE}$ کمتر باشد، رفتار تیر پیوند برشی بوده و اگر بزرگتر یا برابر $2.6 M_{CE} / V_{CE}$ باشد، رفتار تیر پیوند خمشی می باشد. M_{CE} و V_{CE} به ترتیب ظرفیت خمشی و ظرفیت برشی مورد انتظار مقطع می باشد. طول پیوندهایی که در میانه دو ناحیه فوق قرار دارند، تحت اندرکنش خمش و برش قرار می گیرند.

تیر پیوند برشی سخت تر از تیر پیوند خمشی است و همچنین شکل پذیری بالاتری در آن مورد نیاز است. سختی قاب با افزایش طول پیوند سریعاً کاهش می یابد.

ت ۵-۴-۳-۲- سختی، ت ۵-۴-۳-۱- روش استاتیکی و دینامیکی خطی تا ت ۵-۴-۳-۲- روش دینامیکی غیرخطی

تغییر شکل های برشی ارتجاعی در سختی عضو پیوند که عموماً به صورت یک تیر مدل می شود اثر مهمی دارند. سختی متناظر با تغییر شکل خمشی توسط رابطه زیر داده می شود:

$$K_b = \frac{12EI}{e^3} \quad (\text{ت ۵-۱})$$

که در آن E مدول یانگ، I لنگر اینرسی مقطع و e طول پیوند می باشد. به طور مشابه، سختی متناظر با تغییر شکل برشی از رابطه زیر بدست می آید:

$$K_s = \frac{GA_w}{e} \quad (\text{ت ۵-۲})$$

که در آن G مدول برشی و $A_w = t_w [d_b - 2t_f]$ مساحت سطح مقطع جان می باشد. نسبت سختی خمشی به برشی، $\beta = K_b / K_s$ اهمیت تغییر شکل برشی را در سختی نشان می دهد. سختی ترکیبی تیر پیوند، K_e را می توان برحسب نسبت β و سختی خمشی K_b به صورت زیر نشان داد:

$$K_e = \frac{K_b K_s}{K_b + K_s} = \frac{K_b}{1 + \beta} \quad (\text{ت ۵-۳})$$

ضرایب سختی تیر پیوند در شکل (ت ۵-۵) داده شده اند. وقتی که قاب با مهاربندی واگرا، توسط یک نرم افزار تحلیل سازه مورد تحلیل قرار می گیرد، باید دقت گردد که اثرات تغییر شکل های برشی توسط نرم افزار در نظر گرفته شود. به بیان ساده تر، کوتاه بودن تیر پیوند باعث می شود که از تغییر شکل های برشی نسبت به تغییر شکل های خمشی نتوان صرف نظر کرد و در نتیجه طبق رابطه (ت ۵-۳) اثرات تلاش های برشی و خمشی باید به صورت همزمان در نظر گرفته شود. در تیر پیوند خمشی β ناچیز بوده و لذا از رفتار برشی تیر پیوند صرف نظر می شود.

در تیر پیوند برشی، استهلاک انرژی توسط رفتار غیر ارتجاعی برشی جان تیر پیوند در تمام طول تیر پیوند صورت می گیرد. در تیر پیوند خمشی، استهلاک انرژی با شکل گیری مفاصل خمشی غیر ارتجاعی در دو انتهای تیر پیوند انجام می شود. استهلاک انرژی در برش به دلیل اینکه در تمام طول تیر جاری شدن برشی صورت می گیرد، پربازده تر استهلاک انرژی در خمش می باشد.

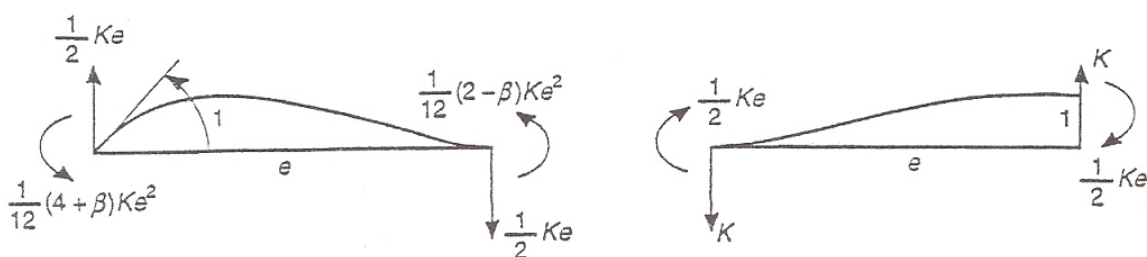

شکل (ت ۵-۵): ضرایب سختی برای تیر پیوند به طول e

ظرفیت خمیری یک تیر پیوند توسط اندرکنش برش و خمش تعیین می شود. برای مقاصد طراحی، نمودار اندرکنش برش - خمش ایده آلی طبق شکل (ت ۵-۶) را می توان به کار برد.

ظرفیت خمشی مورد انتظار یک تیر توسط رابطه زیر داده می شود:

$$M_{CE} = ZF_{ye} \quad (\text{ت ۵-۴})$$

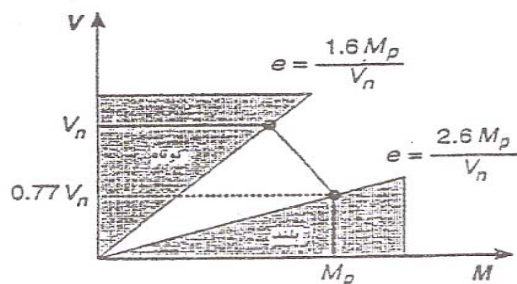

شکل (ت ۵-۶): اندرکنش برش و خمشی

که در آن F_{ye} مقاومت جاری شدن مورد انتظار فولاد و Z اساس خمیری مقطع می باشد. مقاومت جاری شدن مورد انتظار برشی یک تیر عبارت است از:

$$V_{CE} = 0.6 F_{ye} A_w \quad (\text{ت } ۵-۵)$$

که در آن $A_w = t_w [d_b - 2t_f]$ عبارت است از مساحت مقطع جان. این مقادیر ظرفیت خمشی و برشی یک تیر پیوند را تعیین می کنند، که در نمودار اندرکنش برش-خمشی در شکل (ت ۵-۶) نشان داده شده اند. خمشی M ، برش V و طول پیوند e از طریق تعادل استاتیکی به هم مربوط اند. خطوط شعاعی که از مبدا مختصات این نمودار ترسیم شده اند نمایانگر خطوط تعادل به ازای مقادیر ثابت e می باشند.

مقادیر $1.6 M_{CE}/V_{CE}$ و $2.6 M_{CE}/V_{CE}$ که محدوده تیرهای پیوند برشی و خمشی را در شکل (ت ۵-۶) تعریف می کنند مبتنی بر مشاهدات تجربی می باشند. بر اساس نوع رفتار تیر پیوند، محل و جزئیات سخت کننده های جان و بال در ناحیه تیر پیوند تعیین می گردد. زیرا در تیر پیوند برشی کماتش جان حاکم بر طرح است در حالی که در تیر پیوند خمشی، کماتش موضعی بال مهم خواهد بود. برای دیدن ضوابط مربوط به موقعیت و جزئیات سخت کننده ها باید به آئین نامه های معتبر رجوع شود.

در یک تیر پیوند برشی، جان تیر جاری می شود اما بالهای تیر ارتجاعی می مانند. پس ظرفیت خمیری یک تیر پیوند برشی به لنگری که توسط تیر پیوند حمل می شود بستگی ندارد و بنابراین ظرفیت برشی برابر است با $Q_{CE} = V_{CE}$. یک تیر پیوند خمشی با تشکیل مفصل خمیری جاری می شود. تأثیر تنش های برشی بر این جاری شدن آنقدر کوچک است که بر مقاومت تیر پیوند اثری ندارد. در حین جاری شدن تیر پیوند، نیروها شروع به باز توزیع می کنند طوری که در هر دو انتهای تیر پیوند لنگر خمیری کامل مقطع تشکیل شود. تعادل استاتیکی اقتضا می کند که: $V = 2M_{CE}/e$. بنابراین، ظرفیت برشی را می توان به طور معادل به صورت $Q_{CE} = 2M_{CE}/e$ نشان داد. مشاهدات نشان می دهد که کوتاهترین طول لازم برای تیر پیوند خمشی برابر است با $e = 2.6 M_{CE}/V_{CE}$.

تغییر شکل تیر پیوند برحسب زاویه بین محور پیوند و محور تیر مجاور پیوند مشخص می شود که در شکل (ت ۵-۷) نشان داده شده است. زاویه γ تغییر شکل پیوند در اولین جاری شدن را می توان از تقسیم نیروی برشی بر سختی به دست آورد:

$$\gamma_y = \frac{Q_{CE}}{K_e} \quad (\text{ت } ۷-۵)$$

با توجه به جدول (۳-۵) دستورالعمل مقادیر زاویه چرخش خمیری برای تیر پیوند در سه گروه طبقه بندی شده است. گروه اول برای تیرهای پیوند با $e \leq \frac{1.6M_{CE}}{V_{CE}}$ است. گروه دوم برای تیرهای پیوند با $e > \frac{2.6M_{CE}}{V_{CE}}$ ارائه شده است. گروه سوم برای تیرهای پیوند با رفتار بینابینی که زاویه چرخش خمیری آن‌ها را باید از درون یابی بین مقادیر ارائه شده در گروه اول و دوم مشخص کرد.

مقادیر زاویه چرخش خمیری ارائه شده در جدول (۳-۵) دستورالعمل بر اساس نمودار برش-دوران شکل (ت-۵-۸) است. علت بیان دوران به عنوان شاخص معرفی تیر پیوند برای معرفی ظرفیت تغییر شکل برشی آن است که با توجه به تقسیم بندی بیان شده، برای المان‌ها با $e > \frac{2.6M_{CE}}{V_{CE}}$ رفتار خمشی حاکم بوده و در رفتار خمشی دوران پلاستیک بیان کننده رفتار اعضا می باشد. در محور عمودی نیز بدین علت نیروی برشی در نظر گرفته شده است که برای تیرهای پیوند با رفتار خمشی به راحتی می توان تلاش‌های برشی متناظر تلاش‌های خمشی را محاسبه نمود؛ و برای تیرهای پیوند کوتاه تر تلاش‌های برشی، رفتار غالب اعضا را تعیین می نمایند. لذا دستورالعمل برای ایجاد وحدت رویه، با توجه به طول‌های گوناگون تیر پیوند، بدین صورت نمودار رفتاری تیرهای پیوند را به صورت برش-دوران در نظر گرفته است.

ت ۳-۳-۴-۵ - مقاومت، ت ۴-۳-۴-۵ - معیارهای پذیرش، تا ت ۵-۴-۳-۴-۳ - روش استاتیکی و دینامیکی غیرخطی

ظرفیت تغییر شکل یک تیر پیوند γ_p (شکل ت-۵-۷)، به طول تیر پیوند و جزئیات سخت کننده‌های جان و بال تیر پیوند بستگی دارد. یک منحنی ایده آل شده در مورد رفتار تیر پیوند در شکل (ت ۵-۸) نشان داده شده است. در دوران متناظر با مقدار حدی γ_p کمانش جان یا بال روی می دهد، در این شرایط زوال قابل ملاحظه در رفتار تیر پیوند آغاز می شود.

در حالت کلی مقاومت مهاربندهای واگرا باید حداقل ۲۵٪ بیش تر از مقاومت نظیر تیر پیوند باشد تا جاری شدن تیر پیوند بدون کمانش مهاربند صورت بگیرد.

مقادیر m ارائه شده در جدول (۳-۵) دستورالعمل برای تیرهای پیوند با حداقل سه سخت کننده در جان می باشد. علت در نظر گرفتن این محدودیت در تعداد سخت کننده، جلوگیری از کمانش جانبی تیر پیوند می باشد.

هرگاه سخت کننده قائمی استفاده نشده باشد، مقادیر m ارائه شده در جدول باید نصف گردد. توجه گردد که انتخاب مقادیر کمتر از ۱/۲۵ نیاز نمی باشد. برای جان‌ها با یک سخت کننده یا دو سخت کننده قائم مقادیر m با استفاده از درون یابی بین مقادیر ارائه شده برای سه سخت کننده و بدون سخت کننده قابل محاسبه است.

معیارهای پذیرش در حالت غیر خطی نیز برای تیرهای پیوند با حداقل سه سخت کننده در جان می باشد. هرگاه سخت کننده قائمی استفاده نشده باشد، مقادیر ارائه شده در جدول باید نصف گردد. برای جان‌ها با یک سخت کننده یا دو سخت کننده قائم معیارهای پذیرش با استفاده از درون یابی خطی بین مقادیر ارائه شده برای سه سخت کننده و بدون سخت کننده قابل محاسبه است.

در نقاطی که تیر پیوند توسط جوش نفوذی کامل به بال ستون متصل است، ضوابط این اتصالات به طور کامل مشابه ضوابط مربوط به اتصال جوش نفوذی کامل در قاب خمشی، اتصالات صلب خواهد بود.

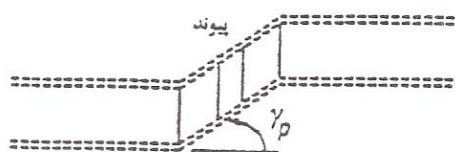

شکل (ت ۵-۷): زاویه ی چرخش تیر پیوند

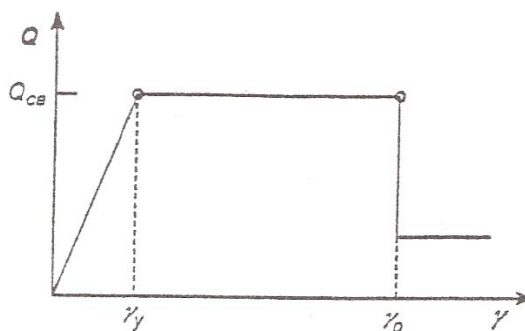

شکل (ت ۵-۸): تعریف ظرفیت تغییر شکلی تیر پیوند

ت ۵-۳-۴-۵- معیارهای بهسازی

روش های بهسازی توصیف شده در بند ت ۵-۳-۴-۵ برای قابهای با اتصالات صلب و در بند ت ۵-۲-۴-۵ برای مهاربندهای همگراد مورد بسیاری از تیرها، ستونها و مهاربندها مؤثر می باشند. از ورقهای پوششی و یا سخت کننده ها در بهسازی این اعضا می توان بهره جست. افزایش مقاومت تیر پیوند توسط تعبیه نمودن ورقهای پوششی روی بال تیر، ورقهای مضاعف یا سخت کننده روی جان یا تغییر دادن آرایش مهاربندها امکان پذیر می باشد.

ت ۵-۵- دیوارهای برشی فولادی

ت ۵-۵-۱- کلیات

یک دیوار برشی فولادی عبارت است از ورق فولادی که در داخل یک پانل محصور بین تیرهای کف و سقف و ستونهای طرفین آن نصب و به آنها جوش می شود و مانند سایر دیوارهای برشی بارهای جانبی را به همراه قاب فولادی یا به تنهایی تحمل می نماید. به این ترتیب رفتار دیوار برشی فولادی در برابر بارهای جانبی به مثابه یک تیر ورق کسول و قائم است که بالهای آن ستونهای طرفین دیوار و جان آن ورق فولادی فوق می باشد. مقاومت لرزه ای این تیر ورق از طریق تنش های برشی تشکیل شده در ورق دیوار تأمین می گردد.

اگرچه استفاده از دیوار برشی فولادی چندان معمول نیست، در سالهای اخیر در تعدادی از ساختمان های بلند به خصوص در کشورهای امریکا و ژاپن از این دیوارها جهت تحمل بارهای جانبی استفاده شده است. از مزایای این سیستم شکل پذیری خوب، سرعت نصب، سبکی، اشغال فضای کمتر و سهولت بهسازی یا تعویض آن ها می باشد. در بهسازی ساختمان های موجود استفاده از

دیوار برشی فولادی به علت حذف قالب بندی که در مورد دیوارهای برشی بتنی لازم است، بر سرعت اجرا به نحو قابل ملاحظه‌ای می‌افزاید. تنها عامل محدود کننده در این زمینه می‌تواند گرانی فولاد باشد.

دیوارهای برشی فولادی بر دو نوعند: سخت شده و سخت نشده. در نوع اول با پیروی از اصول طراحی سخت کننده‌ها در تیر ورقها، با نصب قطعات تقویتی عرضی (سخت کننده‌ها) از کمانش ورق دیوار قبل از جاری شدن آن جلوگیری می‌شود. در این حالت به عملیات اجرایی بیشتری برای نصب سخت کننده‌ها نیاز است. در نوع دوم سخت کننده‌ای موجود نبوده یا فواصل آن‌ها در حدی است که کمانش قطری ورق دیوار قبل از جاری شدن آن روی می‌دهد. هزینه جوشکاری این دیوارها کمتر بوده و سبکترند و ساخت آن‌ها نیز راحت تر می‌باشد. مقاومت برشی دیوارهای برشی فولادی سخت شده برابر مقاومت جاری شدن آن‌ها در برش و مقاومت برشی دیوارهای برشی فولادی سخت نشده مساوی مقاومت کمانش برشی آن‌ها می‌باشد. در تحلیل و طراحی این دیوارها می‌توان همزمان بارهای جانبی و ثقلی یا فقط بارهای جانبی را ملاک عمل قرار داد.

ت ۵-۵-۲- سختی

برای محاسبه سختی دیوار برشی سخت نشده باید از نتایج دقیق تحلیلی و آزمایشگاهی استفاده نمود. در این رابطه توجه به نکات زیر ضروری می‌باشد و در صورت استفاده موارد زیر باید لحاظ گردد:

۱- اثر میدان کششی ایجاد شده در ورق دیوار پس از کمانش به صورت نوار کششی با زاویه α با محور عمود مدل گردد. در واقع در دیوارهای برشی فولادی، ورق جان نقش مولفه شکل پذیر را داشته و نیروی کششی آن به عنوان مولفه شکل پذیر در نظر گرفته می‌شود. در نتیجه هر کدام از نوارها مبین یک عضو خرپایی می‌باشد که تنها توانایی انتقال نیروی محوری را دارد. با توجه به توضیحات ارائه شده، مقاومت حد جاری شدن در نوارها مساوی مقاومت حد جاری شدن فولاد در کشش می‌باشد. سطح مقطع نوارها برابر حاصلضرب پهنای نوار در ضخامت جان در نظر گرفته شود.

۲- زاویه شیب نوار کششی در نظر گرفته شده بستگی به ضخامت دیوار و سختی تیر و ستون‌های محیط آن دارد و با توجه به اصل انرژی، باید رابطه (۴۳-۵) دستورالعمل را ارضا نماید.

۳- اتصالات دو انتهای نوارها به تیر و ستون پیرامونی، مفصلی در نظر گرفته شود.

مقادیر نحوه مدلسازی غیر خطی ارائه شده در جدول ۳-۵ دستورالعمل تنها برای دیوارهای برشی فولادی با سخت کننده می‌باشد. در صورت استفاده از دیوار برشی سخت نشده برای محاسبه مقادیر دوران غیر ارتجاعی آن باید از گزارش‌های آزمایشگاهی و تحلیلی معتبر بهره گرفته شود.

ت ۵-۵-۲-۱- روش استاتیکی و دینامیکی خطی و ت ۵-۵-۲-۲- روش استاتیکی غیرخطی

تفسیر ندارد.

ت ۵-۵-۲-۳- روش دینامیکی غیرخطی

در اغلب حالات استفاده از این روش توصیه نمی‌گردد.

ت ۵-۵-۳- مقاومت ، ت ۵-۵-۴- معیارهای پذیرش

تفسیر ندارد.

ت ۵-۵-۵- معیارهای بهسازی

روشهای بهسازی می‌توانند شامل اضافه کردن سخت کننده، مدفون کردن در بتن، یا اضافه کردن دیوارهای برشی بتنی یا فولادی باشند.

ت ۵-۶- قاب‌های با اتصالات خورجینی**ت ۵-۶-۱- تا ت ۵-۶-۶- معیارهای پذیرش**

این قابها دارای نوعی از اتصال تیر به ستون می باشند که در آن تیرها به صورت یکسره از کناره ستون عبور نموده و روی نبشی هایی که از قبل به ستون جوش شده است سوار می شوند.

اتصال مزبور تحت بارهای جانبی زلزله در ابتدا شبیه به اتصالات صلب عمل می کند ولی به علت ایجاد تغییر شکل‌های خمیری در اجزای اتصال در چرخه های متوالی زلزله های قوی، انتقال لنگر بین تیر و ستون سریعاً کاهش می یابد.

به دلیل عدم وجود نتایج آزمایش‌های دینامیکی و کمی آزمایش‌های استاتیکی بر روی این نوع اتصال، هنوز نمی توان به دقت رفتار آن را مدلسازی کرد ولی بر مبنای تحقیقات انجام شده و مطالعه خرابیهای اتصال در زلزله های واقعی می توان به نکات زیر اشاره نمود:

۱- مقاومت اتصال خورجینی تقویت نشده از مقاومت تیر و ستون مربوطه پائین تر است. به همین جهت در اکثر حالات متداول تخریب از محل اتصال شروع شده و به ندرت شکل گیری مفاصل پلاستیک در تیرها مشاهده می گردد؛

۲- در هنگام وقوع زلزله عموماً شکست از محل جوش اتصال نشیمن گاه تیر به ستون آغاز می گردد و این عامل باعث شکست ترد اتصال و در نتیجه سقوط سقف می شود.

۳- وجود نبشی بالایی تکیه گاه که با نمره ای حدود نبشی پائینی بوده و با جوش کافی به تیر و ستون متصل شده باشد برای پایداری اتصال حیاتی است.

برای قاب های با اتصالات خورجینی سنتی با نبشی پائینی، در روش خطی، بین تیر و ستون می توان با منظور کردن المان رابطی که قابلیت در نظر گرفتن دوران را داشته باشد رفتار قیچی سان را در نظر گرفت.

ت ۵-۶-۲- معیارهای بهسازی

روشهای زیر جهت بهسازی قابهای با اتصالات خورجینی می تواند مورد استفاده قرار گیرد:

۱- در صورت نیاز بر مهاربندی قاب افزوده شود؛

۲- دو تیر خورجینی بلافاصله قبل و بعد از محل اتصال به طور عرضی با ورق‌های فولادی بهم متصل شوند تا از ایجاد پیچش ثانویه در تیرها در اثر تغییر شکل‌های خمیری اتصال جلوگیری گردد؛

۳- بلافاصله قبل و بعد از محل اتصال از سخت کننده‌های قائم روی جان دو تیر خورجینی طوری استفاده شود که بالها و جان تیر به لبه بال ستون بسته شوند. بدین ترتیب در صورت بروز لنگرهای اضافی ناشی از بارهای جانبی، این لنگرها به طور مطمئن تری به ستونها منتقل خواهند شد؛

۴- برطول نبشی‌های تکیه‌گاهی برای مقابله با عکس‌العمل تکیه‌گاهی اضافی ناشی از بارهای جانبی افزوده شده و حداقل از دو لچکی موازی در نبشی‌های تکیه‌گاهی در هر طرف ستون استفاده گردد.

۵- در صورت ضعیف بودن نبشی بالایی، این نبشی با یک نبشی با نمره‌ای حدود نبشی پائینی جایگزین و با جوش مناسب به اجزای دیگر متصل گردد.

ت ۵-۷- قاب‌های فولادی با میان‌قاب

ارزیابی لرزه ای دیوارهای میان‌قاب از آنرو لازم است که در بسیاری از حالات، دیوارهای مزبور غیرمسلح بوده یا به طور جزئی مسلح می باشند و ممکن است مقاومت و شکل پذیری آن ها کافی نباشد. پیش از انهدام دیوار، قاب فولادی فشار محصور کننده ای را بر دیوار اعمال نموده و مقاومت آنرا افزایش می دهد. در این مرحله احتمالا نیروهای واقعی مؤثر بر اعضای قاب فولادی بسیار کوچکند چون دیوارهای میان‌قاب با سختی بالای خود از تغییر شکل قاب فولادی جلوگیری می کنند. با این حال اتصالات انتهایی تیرها، وصله ستونها و اتصالات قاب فولادی به کف ستونها باید در مقابل نیروهای ناشی از اندرکنش با میان‌قاب مشابه با روشهای ذکر شده برای قابهای بتنی در فصل ۶ ارزیابی گردند.

سختی و مقاومتی که توسط میان‌قابهای بتنی یا بنایی تأمین می گردد می تواند بسیار بیشتر از مقادیر مربوط به قاب فولادی تنها باشد. هرگونه فاصله یا تماس ناقص بین قاب فولادی و میان‌قاب می تواند کل این سختی یا بخشی از آن را زایل نماید. این فاصله می تواند بین دیوار و ستونهای قاب یا بین دیوار و تیر بالایی باشد. شرایط متفاوتی را از نظر مقاومت و سختی در ارتباط با این عدم پیوستگی ها و محل آن ها باید انتظار داشت. بنابراین، وجود هرگونه فاصله یا ناپیوستگی بین دیوارهای میان‌قاب و قاب باید تعیین شده و در روند طراحی بهسازی در نظر گرفته شود. در صورتی که ارزیابی مناسبی از وضعیت اتصال نشان دهنده وجود عملکرد یکپارچه و اندرکنش بین دیوار و قاب باشد، سختی، مقاومت و شکل پذیری دیوار باید به طرز صحیحی در مدل منظور شوند. عملکرد لرزه ای دیوارهای بنایی محصور نشده (با فاصله جزئی از اعضای قاب) بسیار ضعیف تر از دیوارهای بنایی محصور شده است. بنابراین از مقاومت دیوار محصور نشده تنها هنگامی می توان استفاده نمود که دلیل محکمی بر وجود مقاومت، شکل پذیری و اندرکنش آن با قاب فولادی موجود باشد.

ت ۵-۸- تیرهای لانه زنبوری

تفسیر ندارد.

ت ۵-۹- پی‌های متشکل از شمع‌های فولادی

ت ۵-۹-۱- کلیات

شمع‌های فولادی بال پهن (شمع‌های H) یا لوله با بتن پرکننده یا بدون آن را می‌توان برای حمل بارهای شالوده به کار برد. شمع‌های واقع در یک گروه باید دارای یک سرشمع بتنی مسلح باشند تا بارها به نحو مناسبی از روسازه به شمعها منتقل گردد.

ت ۵-۹-۲- سختی

دو مدل برای تحلیل شالوده‌های شمعی متداول است: مدل فنرهای معادل خاک و مدل طره معادل. این دو مدل به طور شماتیک در شکل (ت ۵-۹) نشان داده شده‌اند.

مدل فنرهای معادل خاک اغلب برای طراحی شالوده‌های شمعی پلها به کار می‌رود. خواص فنرهای خاک به خواص خاک محل وابسته‌اند.

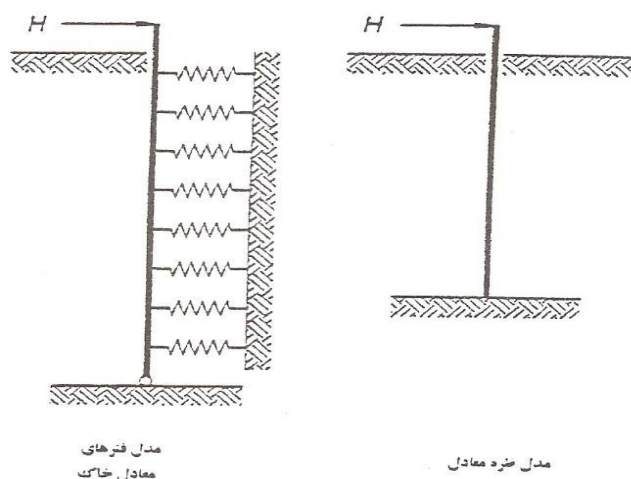

شکل (ت ۵-۹): مدل‌های تحلیلی شمع‌ها

در عمل هم از مدل‌های خطی و هم از مدل‌های غیرخطی استفاده می‌شود. پیش از توسعه استفاده از مدل فنرهای معادل خاک، مدل اصلی مورد استفاده برای محاسبه سختی و حداکثر لنگر خمشی در شمعها مدل طره معادل بود که در شکل (ت ۵-۹) نشان داده شده است. در اینجا شمع به صورت یک ستون طره در نظر گرفته می‌شود. سختی شمع مساوی سختی یک ستون طره ای به طول

L_S فرض می‌گردد. حداکثر لنگر موجود در شمع مساوی حداکثر لنگر یک ستون طره ای به طول L_M فرض می‌شود. طولهای L_S و L_M وابسته اند به EI شمع و ثابت خاک که در شکل (ت ۵-۹) داده شده است.

ت ۵-۹-۳- مقاومت

از آنجا که در اغلب حالات، کمانش در شمع روی نمی‌دهد محاسبه مقاومت شمع به راحتی امکان پذیر است، مگر آنکه شمع از خاک بیرون زده باشد و یا در زمین روانگرا اجرا شده باشد.

شمعی که از زمین بیرون زده باشد را می‌توان به صورت یک ستون طره به طول $L_C = L_F + L_S$ با $K=1$ تحلیل نمود که در آن L_C طول ستون معادل و L_F طول بیرون زدگی از خاک بوده و L_S در شکل (ت ۵-۱۰) داده شده است. در مورد شمعهایی که در خاک روانگرا کوبیده شده اند، باید از مشاوره یک مهندس ژئوتکنیک بهره جست.

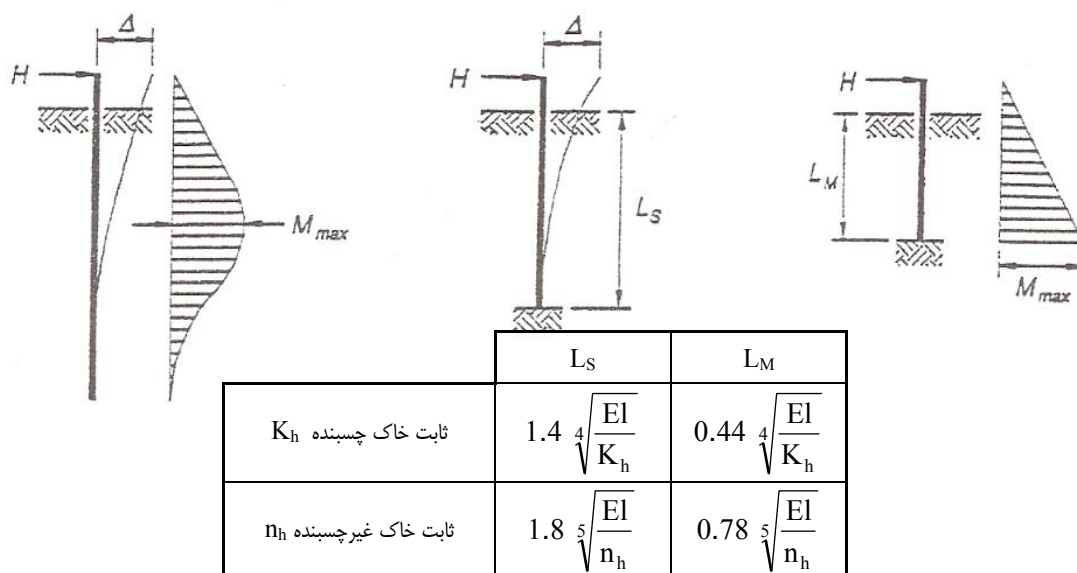

شکل (ت ۵-۱۰): مدل طره‌ی معادل برای تحلیل شمع‌ها

ت ۵-۹-۴- معیارهای پذیرش

تفسیر ندارد.

ت ۵-۹-۵- معیارهای بهسازی

یکی از روشهای بهسازی، کوبیدن شمعهای اضافی در نزدیکی گروه شمع موجود و سپس افزودن یک سرشمع جدید برای افزایش سختی و مقاومت شالوده شمعی می‌باشد. رفتار یکپارچه سرشمعهای جدید و قدیم با اتصال آنها توسط آرماتورهای آغشته به اپوکسی می‌تواند تأمین شود. در اغلب حالات امکان بهسازی شمع‌های موجود، وجود ندارد.

تفسیر فصل ۶

سازه ها و اجزای بتنی

ت ۶-۱ - محدوده کاربرد

ضوابط این فصل برای استفاده در ارزیابی ساختمان‌های بتنی صدمه دیده در زلزله تدوین نشده‌اند.

برخی اطلاعات جدیدتر از ضوابط مربوط به قاب بتنی در آیین‌نامه ACI R369 آمده است. ضوابط مربوط به ارزیابی ساختمان‌های بتنی صدمه دیده در اثر زلزله از جمله دیوارهای بتنی در آیین‌نامه FEMA306, FEMA307 و FEMA308 آمده است.

مطالب ارائه شده در این فصل به دو قسمت قابل تقسیم‌اند. قسمت اول که شامل بخش‌های ۱-۶ تا ۲-۶ می‌شوند ضوابطی کلی‌اند که باید در روال مدل‌سازی تحلیلی هر سیستم بتنی در نظر گرفته شوند. قسمت دوم که دربرگیرنده بخش‌های ۳-۶ و ۴-۶ هستند ضوابط لازم به تفکیک سیستم سازه ای مورد نظر می‌باشد. ضوابط کلی بخش ۲-۶ اهداف زیر را پی می‌گیرند:

۱- مشخص کردن فرضیات قابل قبول در تهیه مدل تحلیلی ساختمان. ضوابط مربوط به نحوه مدل‌سازی سختی اعضا، نحوه تعیین ظرفیت و مقاومت اعضا و تأثیر میزان طول مهارهای آرماتورها از جمله ضوابط ارائه شده در جهت تعیین فرضیات مدل‌سازی می‌باشند.

۲- انجام طبقه‌بندی‌ها و تفکیک‌های لازم بین موده‌های رفتاری و پاسخهای اعضا. مثلاً چون شکست خمشی و شکست برشی در یک تیر بتنی از لحاظ به مخاطره انداختن ایمنی ساختمان اهمیت یکسان ندارند باید نحوه برآورد، بررسی و کنترل آنها متفاوت باشد. مباحثی مثل طبقه بندی پاسخها به دو دسته نیرو کنترل و تغییر شکل کنترل و بحث طبقه بندی نیاز شکل پذیری اعضا از زمره ضوابط ارائه شده در جهت انجام تفکیک‌های لازم می‌باشند. به دنبال ضوابط کلی بخش ۲-۶، در بخش‌های ۳-۶ و ۴-۶ ضوابط خاص مربوط به یک سیستم یا عنصر بتنی که نقش تعیین کننده ای در باربری ثقیلی و لرزه ای ساختمان دارد معرفی شده اند. این سیستمها و یا عناصر عبارتند از قابهای خمشی، قابهای پیش ساخته، قابهای با میان قاب مهاربندی شده، دیوارهای برشی، دیوارهای برشی پیش ساخته، دیافراگمها، دیافراگمهای پیش ساخته و پی ها. بنابراین مهندس طراح در روند بررسی آسیب پذیری و تهیه مدل تحلیلی ساختمان موجود و نیز تهیه مدل تحلیلی ساختمان موجود بعد از اعمال شیوه بهسازی پیشنهادی (ساختمان بهسازی شده) باید ابتدا ضوابط عمومی بخش ۲-۶ را بررسی و سپس با توجه به سیستم ساختمان به بخشهای ۳-۶ و ۴-۶ مراجعه نماید.

روال ارائه مطالب تدوین شده در بخشهای ۳-۶ و ۴-۶ از قالب یکسانی تبعیت می کند. در ابتدای هر بخش انواع مختلف سیستم مورد نظر دسته بندی می شوند، مثلاً سیستم قاب خمشی بتنی و انواع مختلف این سیستم به صورت قابهای خمشی تیر-ستونی، قابهای پیش تنیده تیر-ستونی و قابهای خمشی دال-ستونی معرفی شده اند. سپس برای هر نوع از سیستم سازه ای مورد بحث ضوابط مورد نیاز در پنج بند اصلی ارائه شده اند که عبارتند از ملاحظات کلی، سختی، مقاومت، معیارهای پذیرش و معیارهای بهسازی. در بند ملاحظات کلی، ویژگی هایی از قبیل موده‌های رفتاری و اثرات پدیده های گوناگون که باید یک مدل تحلیلی مناسب برای سیستم مورد بحث دارا باشد بیان شده اند.

در بند مربوط به سختی، در روشهای استاتیکی و دینامیکی خطی و استاتیکی و دینامیکی غیرخطی نحوه مدل‌سازی سختی اجزا معین شده‌اند.

در بند مربوط به مقاومت، برای استفاده از مدل تحلیلی ساختمان دستورالعملهایی برای برآورد مقاومت اجزا ارائه شده‌اند. در بند مربوط به معیارهای پذیرش، برای روش تحلیل مورد استفاده اعم از استاتیکی خطی، دینامیکی خطی، استاتیکی غیرخطی و یا دینامیکی غیرخطی و برای هر سطح عملکرد مورد نظر محدوده قابل قبول پاسخهای اعضا معین شده‌اند.

در بند معیارهای بهسازی برای روش بهسازی مورد استفاده ضوابطی کلی تعیین شده است. لازم به یادآوری است در اینجا هدف دستورالعمل ارائه شده مشخص کردن شیوه‌های بهسازی نیست، بلکه هدف روالی است که باید در یک پروژه ارزیابی طی شود و نحوه مدل‌سازی و کنترل قابل قبول بودن شیوه بهسازی کنترل گردد. در حالت کلی هر شیوه‌ای که توسط مهندس طراح به کار گرفته شود، به شرطی که ضوابط و معیارهای پذیرش ارائه شده را اکتفا نماید، قابل قبول می‌باشد.

ضوابط این فصل برای اعضای مرکب از بتن و فولادی که پروفیل فولادی توسط بتن محصور شده است قابل کاربرد نمی‌باشد. علت این امر این است که در توسعه منحنی‌های نیرو-تغییرشکل و معیارهای پذیرش این فصل، این گونه اعضا در نظر گرفته نشده است. در بسیاری از موارد استفاده از بتن برای محصور کردن پروفیل فولادی به منظور حفاظت آن در برابر آتش صورت گرفته است که معمولاً فاقد جزئیات لازم می‌باشند از جمله عدم یا کمبود آرماتور عرضی باعث می‌شود محصوریت لازم تامین نشود و انبساط هسته بتنی باعث تسریع و تشدید لغزش بین مصالح گردد و علاوه بر این، شرط صفحه ماندن سطح مقطع عضو برقرار نمی‌ماند. برای اطلاعات بیشتر به ضوابط مربوط در فصل ۵ مراجعه شود.

باید در بهسازی ساختمانهای میراث فرهنگی و باستانی توجه ویژه‌ای شود که روشها و تکنیک‌های بهسازی انتخابی باعث صدمه خوردن به مشخصات منحصر به فرد این ساختمانها نشود.

ت ۶-۲- ضوابط و فرضیات کلی

ت ۶-۲-۱- مدل‌سازی و طراحی

ت ۶-۲-۱-۱- کلیات

به طور کلی در این دستورالعمل شرایط آئین نامه بتن ایران (آبا) و مبحث نهم مقررات ملی ساختمان حاکم است مگر اینکه روند متفاوتی ارائه شده باشد. انجام پاره‌ای اصلاحات و تغییرات در ضوابط آن آیین نامه‌ها برای کاربرد در امر بهسازی امری ضروری است زیرا آنها برای طراحی ساختمان جدید می‌باشند در حالی که این دستورالعمل، در مورد بهسازی ساختمانهای موجود است. روشهای متداول تحلیل، اغلب عکس‌العملهای طراحی را فقط در نقاط مشخصی از عضو که در آنها بیشترین نیرو انتظار می‌رود، به دست می‌دهد، در چنین حالتی لازم است به طور جداگانه کنترل شود که در مقاطع دیگر عضو، نیروی وارده از مقاومت‌های طراحی بیشتر نشود.

بعضی مودهای شکست ترد یا با شکل پذیری کم عبارتند از: رفتار تحت فشار مستقیم، برش در بعضی اعضا و در اتصالات اعضا، پیچش در اعضای لاغر، طول گیرایی ناکافی آرماتورها، طول وصله ناکافی آرماتورها و طول مهاري ناکافی آرماتورها. روش قابل توصیه آن است که تنشها، نیروها و لنگرهایی که می توانند باعث ایجاد این مودهای شکست شوند از طریق انجام آنالیزهای حدی با در نظر گرفتن مقاومت محتمل (مقاومت حداکثر با تعریف آئین نامه بتن ایران و مبحث نهم مقررات ملی ساختمان) برای مفاصل پلاستیک محاسبه شوند.

ت ۶-۲-۱-۲-سختی

سختی یک عضو بتن مسلح به خواص مصالح، ابعاد، مقدار آرماتورها، شرایط مرزی و سطح تنش آن بستگی دارد. باید سعی شود حتی المقدور اثر این عوامل در محاسبه سختی اعضا لحاظ شود.

ت ۶-۲-۱-۲-۱-روش‌های خطی

روش تحلیل خطی بر این فرض استوار است که سختی مدل تحلیلی تقریباً با سختی ساختمان یکسان است. سختی یک عضو به عامل ایجاد تغییر شکل و سطح تنش آن بستگی پیدا می کند:

۱- برای یک عضو خمشی، سختی مؤثر می تواند با در نظر گرفتن ترکهای خمشی پیشرفته و ترکهای برشی حداقل و لغزش آرماتور حداقل محاسبه شود. سختی برشی به طور تقریبی از مقاطع ناخالص عضو به دست می آید. وقتی تحلیل مشخص کند نیروها در حدی هستند که عضو ترک نخواهد خورد استفاده از سختی ترک نخورده نیز بلامانع است.

۲- برای یک عضو برشی شروع ترک برشی معمولاً با کاهش چشمگیری در سختی مؤثر همراه است و پایان رفتار ارتجاعی محسوب می شود. بنابراین در یک عضو برشی سختی مؤثر با در نظر گرفتن خمش و برش بر پایه مشخصات مقطع استوار است.

۳- در مورد سختی محوری یک ستون، سختی مناسب در حالت کلی بستگی به این دارد که نیروی محوری وارده به عضو کششی است یا فشاری. اگر نیرو فشاری است، آنگاه سختی می تواند از روی مقطع ترک نخورده به دست آید. اگر نیروی محوری کششی است و آنقدر بزرگ است که ایجاد ترک کند آنگاه سختی فقط باید بر پایه در نظر گرفتن سطح فولاد به دست آید. در بیشتر موارد محاسبه سختی مؤثر به طور مستقیم از اصول مقاومت مصالح غیر عملی خواهد بود. در عوض سختی مؤثر روش خطی می تواند به طور تقریبی از جدول ۶-۱ به دست آید.

تأثیر لغزش آرماتورها را می توان با در نظر گیری فنرهای پیچشی در دو انتهای تیر یا ستون لحاظ کرد. در صورت استفاده از این روش مدلسازی، سختی خمشی مؤثر ستونها باید از تغییر شکل‌های خمشی محاسبه شود. برای نیروهای محوری کمتر از $0.3Agf_c$ می توان سختی خمشی مؤثر را حدود $0.5EI_g$ تخمین زد (Saatcioglu et al. 1992).

ت ۶-۲-۱-۲-۲-۲-روش‌های غیرخطی

در روش غیرخطی احتیاج به تعریف رابطه غیرخطی نیرو- تغییر شکل می باشد. برای روش غیرخطی استاتیکی معمولاً کافی است یک رابطه بین نیرو و تغییر شکل وجود داشته باشد که رفتار سازه را تحت افزایش یکنواخت تغییر مکان جانبی تشریح کند. برای روش غیرخطی دینامیکی علاوه بر آن لازم است قواعد نیرو- تغییر شکل برای چرخه بارگذاری مشخص گردد.

شکل ۶-۱ (متن دستورالعمل) رابطه عمومی نیرو- تغییر شکل را در مورد روش غیرخطی استاتیکی نشان می دهد. جنبه های مهم این نمودار عبارتند از :

نقطه A: مربوط به حالت بارگذاری نشده است.

نقطه B: در این نقطه مقاومت در عضو به حالت جاری شدن رسیده است.

شیب نقطه B تا C: معمولاً این شیب بین ۰٪ تا ۱۰٪ شیب اولیه است و نشان دهنده سخت شدگی کرنشی است که در اغلب اعضای بتن مسلح دیده می شود و می تواند اثر زیادی در نحوه باز توزیع نیروها در ساختمان داشته باشد.

نقطه C: مربوط به مقاومت اسمی عضو می باشد.

افت مقاومت از نقطه C تا D: کاهش ناگهانی مقاومت در عضو را مشخص می کند.

مقاومت باقیمانده از D تا E ممکن است در بعضی حالتها صفر و در بعضی حالتها غیر صفر باشد.

نقطه E: نقطه ای است که حد نهایی تغییر شکل را مشخص می کند.

ت ۶-۲-۱-۳-اعضای متشکل از بال و جان

اعضای متشکل از بال و جان برای تحمل بار محوری و بار خمشی مناسب هستند. مقاومت این اعضا مطابق آئین نامه بتن ایران (آبا) و مبحث نهم مقررات ملی ساختمان، با در نظر گرفتن یک عرض مؤثر برای بال به دست می آید.

به طور کلی اثر بال در اعضا، افزایش سختی خمشی و محوری، افزایش مقاومت خمشی و محوری و تغییر در شکل پذیری خمشی بسته به اینکه بال در فشار یا کشش باشد) می باشد.

ت ۶-۲-۲-مقاومت و تغییر شکل

منظور از ظرفیت تغییرشکل و مقاومت اعضا در این فصل، ظرفیت تغییر شکل و مقاومت آنها تحت سه چرخه کامل بارگذاری رفت و برگشتی تا سطح تغییر شکل‌های طراحی آنها به علاوه چرخه های مشابه ولی تا سطوح تغییر شکل‌های کمتر می باشد. در بعضی موارد، از جمله بعضی ساختمانهای با زمان تناوب کوتاه و نیز ساختمانهایی که تحت زلزله های طرح با طول مدت ارتعاش زیاد قرار می گیرند، انتظار می رود ساختمان تعداد چرخه تغییر شکل بیشتری را تا سطح تغییر شکل‌های طراحی متحمل شود. افزایش در تعداد چرخه های تغییرشکل می تواند به کاهش در ظرفیت مقاومت و تغییر شکل منتج شود که باید این اثرات در طراحی در نظر گرفته شوند. معمولاً زلزله های بزرگتر باعث ایجاد تعداد چرخه بیشتر می گردند.

ت ۶-۲-۱-تلاش‌های تغییر شکل کنترل

تلاشها و پاسخهای ایجاد شده در اعضای ساختمان را می‌توان به دو گروه تغییر شکل کنترل و نیرو کنترل تقسیم نمود. در محاسبه مقاومت و قابلیت تغییر شکل پارامترهای تغییر شکل کنترل از تنش تسلیم مورد انتظار فولاد استفاده می‌گردد. به عبارت دیگر اثرات اضافه مقاومت و سخت شدگی کرنشی فولاد که عموماً به افزایش حدود ۱۰٪ تا ۲۵٪ در تنش جاری شدن اسمی آن منجر می‌گردد در محاسبات لحاظ می‌شود.

ت ۶-۲-۲-تلاش‌های نیرو کنترل

در محاسبه ظرفیت مقاومت و تغییرشکل برای تلاشها و پاسخهای نیرو کنترل محافظه کاری بیشتری نسبت به تلاشها و پاسخهای تغییر شکل کنترل باید اعمال گردد. به این جهت حد پائین ظرفیتها که توسط حد پائین مشخصات مصالح حاصل شده اند برای پارامترهای نیرو کنترل توصیه شده اند.

ت ۶-۲-۳-طبقه‌بندی نیاز شکل‌پذیری عضو

در بسیاری از بندهای این بخش ضوابط پیشنهادی به میزانی که عضو تغییرشکل‌های غیر ارتجاعی را تجربه خواهد کرد بستگی پیدا می‌کند. به این منظور اعضا به سه گروه اعضا با نیاز شکل‌پذیری کم، متوسط و زیاد تقسیم می‌شوند. در صورتی که تحلیل، خطی باشد نسبت نیاز به ظرفیت (DCR) برای این تقسیم بندی به کار گرفته می‌شود. اگر تحلیل غیرخطی باشد از میزان شکل‌پذیری تغییر مکانی عضو برای این منظور استفاده می‌گردد. باید توجه داشت که نیاز شکل‌پذیری زیاد در یک عضو نشانه بحرانی بودن آن عضو می‌باشد، بر خلاف ظرفیت شکل‌پذیری یک عضو که زیاد بودن آن نشانه حاشیه اطمینان بیشتر در رفتار لرزه ای عضو می‌باشد.

ت ۶-۲-۳-خمش و بارهای محوری

ظرفیت خمشی اعضای بتن مسلح و ظرفیت شکل‌پذیری آنها باید با در نظر گرفتن نیروهای محوری وارد به آنها محاسبه شوند. به خصوص این امر در مورد ستونهای گوشه حائز اهمیت فراوان است. ظرفیت شکل‌پذیری خمشی اعضا معمولاً با اثر برش کاهش پیدا می‌کند لذا مهندس طراح در تعیین ظرفیت خمشی باید بین اعضایی که برش زیادی به آنها وارد می‌شود با اعضایی که برش کمی به آنها وارد می‌شود، فرق بگذارد.

ت ۶-۲-۳-۱-حد کرنش قابل استفاده

مقادیر حد کرنش مصالح ارائه شده در این قسمت با حدود کرنش آئین نامه بتن ایران، تطبیق داده شده اند. حد کرنش مصالح به مشخصات مصالح و در نظر گرفتن پدیده خستگی با چرخه کم بستگی دارد. پدیده خستگی با چرخه کم وابسته به اندازه و فاصله آرماتورهای عرضی و تاریخچه کرنش می‌باشد.

ت ۶-۲-۴- برش و پیچش

معمولاً مقاومت در برش و پیچش با افزایش تعداد و اندازه چرخه‌های تغییر شکل، کاهش پیدا می‌کند.

ت ۶-۲-۵- طول گیرایی و وصله‌های آرماتور

در صورتی که در ساختمان موجود طولهای گیرایی و یا وصله‌های پوششی ملزومات آئین نامه بتن ایران (آبا) یا مبحث نهم مقررات ملی ساختمان را ارضا نکنند، این نقص باید در تحلیل سازه موجود در نظر گرفته شود. با توجه به تجربیات زلزله‌های گذشته که ناکافی بودن طول گیرایی، طول مهاري و طول وصله‌ها از علل اصلی خرابی سازه‌های بتنی بوده‌اند، باید به ضوابط این بند توجه ویژه مبذول شود.

در مورد آرماتورهای صاف موجود، طول گیرایی مستقیم، قلاب دار و طول وصله پوششی را باید یا طبق مقادیر تعیین شده در فصل ۱۸ آبا و یا دو برابر مقادیر متداول برای آرماتورهای آجدار در نظر گرفته شود.

ت ۶-۲-۶- اتصال به بتن موجود

برای اتصال قطعات سازه‌ای و غیر سازه‌ای به بتن، قطعات و وسایل مختلفی به کار برده می‌شود. طراحی قلابها و مهارها بر پایه قضاوت مهندسی، اطلاعات آزمایشهای مخصوص، اطلاعات کارخانه‌ای و آئین نامه‌های طراحی استوار است. سیستم‌های اتصالات به دو دسته درجا ریخته شده و کاشته شده (بعداً نصب شده) تقسیم بندی می‌شوند. اتصالات مابین اعضای لرزه‌بر باید با دقت و مهارت بالایی نصب، بازرسی و آزمایش شوند. عوامل مختلف بسیاری در نصب باعث کاهش چشمگیری در ظرفیت سیستمهای اتصال می‌شود. گزارشهای ACI 355.2 و ACI 355.4 از مراجعی هستند که برای این مسأله راهنمایی‌هایی دارد. دقت زیادی باید توسط طراح در مورد انتخاب نحوه بازرسی و نوع آزمایش اتصالات مبذول شود.

برای تعیین ظرفیت مهارها لازم است مشخصات هندسی و مصالح آنها معلوم شود. به جز مواردی که مشخصات مصالح و نصب مهارها در مدارک فنی معلوم شده‌اند، تعیین این اطلاعات مشکل می‌باشد. در مواردی که گسیختگی مهار در ارضا سطح عملکرد مورد نظر تأثیرگذار نمی‌باشد، عمق دفن مهارهای کاشته شده را می‌توان برابر با عمق دفن توصیه شده توسط تولید کننده مهار فرض کرد. در تعیین ظرفیت مهارهای موجود، عمق دفن را می‌توان کمتر یا مساوی حداقل عمق تعیین شده توسط آیین نامه طراحی اولیه برای یک مهاري با همان قطر فرض کرد. توصیه می‌شود در مواردی که تبعات گسیختگی یک مهار تأثیر بحرانی بر عملکرد مورد نظر دارد، عمق دفن مهارهایی که در مدارک فنی موجود نیستند را با آزمایش‌های غیرمخرب نظیر آزمایش فراصوت تعیین نمود.

ت ۶-۲-۶-۱- سیستم‌های «درجا ریخته شده»

مهارهای متداول برای این سیستم‌ها طیف وسیعی را شامل می‌شود. به عنوان مثال، پیچهای مهاري J شکل، L شکل، U شکل، آرماتورها، مهارهای مکانیکی جوش شده به انتهای میلگردها و ... از انواع مهارهای این سیستم‌ها هستند.

اگر از آیین نامه ACI318 برای طراحی اتصال بین اعضای موجود و اعضای جدید استفاده شود، با توجه به اینکه در آن مرجع اثر ترک خوردگی مستقیماً در نظر گرفته می‌شود، نیازی به تقلیل ظرفیت به اندازه ۵۰٪ نمی‌باشد.

ت-۶-۲-۲-۲-سیستم‌های «کاشته شده»

مهارهای تزریقی و مهارهای شیمیایی از جمله سیستم‌های کاشته شده می‌باشند. بعضی از این نوع مهارها و اتصالات از نظر شکل پذیری، پیوستگی و هماهنگی رفتاری با بتن را ندارند که می‌بایست در طراحی آنها در نظر گرفته شود.

ت-۶-۲-۷-ضوابط کلی بهسازی

هدف عمده این دستورالعمل ارائه ضوابطی جهت قانونمند کردن مدل‌سازی ساختمان برای بررسی آسیب پذیری آن می‌باشد. لذا در این دستورالعمل در حالت کلی شیوه‌های اجرایی بهسازی مشخصی ارائه نمی‌شوند. در این بند نکات اصلی که باید در روند کلی بهسازی مورد توجه واقع شوند مشخص گردیده‌اند.

ت-۶-۳-سیستم‌های سازه‌ای

قابهای بتن مسلح که دارای ابعاد درست و دارای جزئیات صحیح باشند ضمن فراهم کردن حداکثر انعطاف برای استفاده از فضاهای داخلی، می‌توانند برای مقاومت در برابر بارهای ثقلی و جانبی، یک سیستم مؤثر ایجاد کنند. برای عملکرد صحیح در مقاومت در برابر اثرات زلزله، سیستم قاب بندی باید حداقل ضرورت‌های زیر را فراهم کند:

۱- **سختی کافی:** در محدود کردن جابجایی جانبی طی پاسخ زلزله، سختی با حدود قابل قبول، مهم است. همچنین برای اجتناب از ضربه زدن به سازه‌های مجاور، باید جابجایی جانبی را محدود کرد. هنگامی که ترازهای طبقات ساختمانها منطبق نیستند، ممکن است ضربه زدن ساختمانهای مجاور، منجر به ایجاد خسارت شدید در ستون‌های ضربه خورده بشود و باعث فروریختگی گردد. همچنین ممکن است جابجایی جانبی بیش از حد، در اثرات مرتبه دوم $P-\Delta$ مربوط به بارهای ثقلی مؤثر از طریق تغییر مکان جانبی، شرکت کند.

۲- **تنظیم نسبت مقاومت بین اعضا:** با توجه به عملکرد غیرارتجاعی در قاب، بهتر است که توزیع رفتار غیر ارتجاعی در سراسر سازه پخش شود، تا این که در تعداد کمی از اجزاء تمرکز یابد. اگر در قاب بندی، ستون‌ها قوی‌تر از اعضای افقی ساخته شوند، تسلیم اول در تیرها رخ می‌دهد که منجر به ایجاد مکانیزم در محدوده تیر می‌شود که در آن اعضای افقی قاب بندی، در سراسر ارتفاع ساختمان، تسلیم می‌شوند. از سوی دیگر، اگر ستون‌ها ضعیف‌تر از اعضای افقی قاب بندی باشند، فرایند تسلیم تنها در یک طبقه تمرکز یابد. این امر احتمالاً منجر به شکل‌گیری مکانیزم در محدوده ستون (طبقه ضعیف) می‌شود. مکانیزم گسیختگی اخیر، یکی از مهم‌ترین عوامل فروریختگی در ساختمان‌های بتن مسلح است. در این رابطه باید به مقاومت اتصال تیر - ستون نیز توجه کرد. به طور کلی بهتر است که اتصالات، قوی‌تر از اجزای قاب بندی، ساخته شوند. در زلزله‌های گذشته، گسیختگی‌های اتصال تیر - ستون، در بسیاری از رویدادهای منجر به فرو ریزش ساختمان‌ها، دخیل بوده است.

۳- **جزئیات کافی:** اجزای قاب بندی به نوعی از جزئیات آرماتوربندی نیاز دارند که در آنها شکل پذیری کافی را فراهم کند. لازم است هم در ستون ها و هم در اجزای افقی قاب بندی، آرماتورهای طولی به نحو معقولی پیوسته باشند و به خوبی مهار شوند، تا بتوانند در برابر تنش های کششی ناشی از خمش، که طی یک زلزله تجربه می کنند، مقاومت کنند. وصله های پوششی ترجیحاً دور از مکان تلاش خمشی غیر ارتجاعی قرار داده می شوند، یا به وسیله آرماتورهای عرضی دارای جزئیات خوب و نزدیک به هم، محصور می شوند. هر جا که کرنش های فشاری بزرگ هستند (یعنی، جایی که بارهای محوری زیاد هستند یا جایی که مفصل های پلاستیک خمشی به ظرفیت دوران زیادی نیاز دارند)، جاگذاری و جزئیات آرماتورهای عرضی برای محصور کردن، باید کافی باشد. همچنین برای جلوگیری از گسیختگی برشی در ستون ها و تیرها، آرماتورهای عرضی باید متناسب و دارای جزئیات مناسب باشند. هر جا که ناحیه اتصال به شدت تحت تنش قرار دارد، آرماتورهای عرضی اتصال نیز، جزء اساسی سیستم قاب بندی دارای مقاومت، شمرده می شوند.

ت ۳-۶-۱- قاب های خمشی بتنی

ت ۳-۶-۱-۱- انواع قاب های خمشی بتنی

تفسیر ندارد.

ت ۳-۶-۱-۱-۱- قاب های خمشی بتن مسلح تیر- ستونی

هر جا که قاب ها به عنوان بخشی از بهسازی لرزه ای به ساختمان افزوده می شوند، باید ضوابط یکی از قاب های خمشی ویژه (با شکل پذیری زیاد)، قاب های خمشی متوسط (با شکل پذیری متوسط)، یا قاب های خمشی معمولی (با شکل پذیری کم) را که مناسب است، مطابق تعاریف و ضوابط آئین نامه بتن ایران (آبا) یا مبحث نهم مقررات ملی ساختمان، ارضا کنند. امادر شرایط موجود ممکن است به علت محدودیت ها ارضای همه ضوابط این نوع قاب ها عملی نباشد.

ت ۳-۶-۱-۱-۲- قاب های خمشی بتنی پیش تنیده تیر- ستونی

این طبقه بندی شامل اجزای پیش تنیده یا پس تنیده درجا ریخته شده می شود.

ت ۳-۶-۱-۱-۳- قاب های خمشی دال- ستونی

در بعضی موارد طراحی قاب های دال - ستونی تنها برای بارهای ثقلی انجام شده است و مقاومت در برابر بارهای جانبی به سایر اجزا، نظیر قاب های خمشی تیر - ستونی و دیوارهای برشی محول شده است. قاب های دال- ستونی که مطابق این روش طراحی شده اند نیز در این بند مطالعه می شوند، زیرا ممکن است این قابها در مقاومت جانبی کمک کنند. همچنین به هر حال باید این قابها را در مدل تحلیلی ساختمان وارد کرد تا اطمینان حاصل شود که تحت تغییر شکل های جانبی طراحی، به تحمل بارهای ثقلی ادامه می دهند.

ت ۶-۳-۱-۲- ضوابط ارزیابی قاب‌های خمشی بتن مسلح تیر- ستونی

ت ۶-۳-۱-۲-۱- ملاحظات کلی

اجزای سازه ای اصلی قابهای تیر- ستونی، تیرها، ستون ها و اتصالات تیر- ستون هستند. ممکن است تیرها به صورت یکپارچه با دال ها ریخته شوند، که در این حالت، باید دال را به صورت بال عمل کننده با تیر، در نظر گرفت. تجربه در زلزله ها، نشان می دهد که ممکن است اندرکنش اعضا و اجزای غیرسازه ای سخت، بر قاب ها که نسبتاً انعطاف پذیر هستند، تأثیر منفی بگذارد. مدل تحلیلی، باید این اندرکنش را مدل سازی نماید.

مقررات طراحی ساختمان های جدید (مثلاً آبا)، طوری نوشته شده اند که عملکرد غیرارتجاعی (حداقل به طور نظری) به خمش در مواضع از پیش تعیین شده محدود شود. اما در عمل ممکن است عملکرد غیرارتجاعی در یک ساختمان موجود، به صورت خمشی ولی در مقاطعی به غیر از انتهای اجزا و یا بر اثر برش، یا گسیختگی چسبندگی بین بتن و آرماتور، یا به وسیله ترکیبی از اینها باشد. لذا باید مدل تحلیلی، طوری ایجاد شود که این احتمالات را تشخیص دهد.

محدود نمودن تغییر شکل غیرارتجاعی قابل قبول به خمش، مبتنی بر این ملاحظه است که تحت بارگذاری تکرار شونده، قابی که در آن برش، پیچش یا چسبندگی بین بتن و آرماتور، مقاومت را کنترل می کنند نمی تواند مقاومتش را در برابر بار جانبی حفظ نماید. البته ممکن است در اعضای غیراصولی که براساس تعریف، تنها برای مقاومت در برابر بارهای ثقلی مورد نیاز هستند، پاسخ غیرارتجاعی در برش، پیچش یا چسبندگی بین بتن و آرماتور قابل قبول باشد.

اعضای غیر سازه ای در صورتی که در سختی سازه تاثیر گذار باشند و مشخصات دینامیکی سازه را تحت تاثیر قرار دهند و ۱۰٪ از سختی کل طبقه را شامل شوند باید در مدلسازی لحاظ شوند.

ت ۶-۳-۱-۲-۲- سختی

مقادیر سختی موثر خمشی تیرها و ستونها در جدول (۶-۱)، اثر انعطاف پذیری اضافه ناشی از لغزش آرماتور قبل از جاری شدن آن را در اتصال تیر به ستون یا اتصال با فونداسیون در نظر گرفته است.

ت ۶-۳-۱-۲-۲-۱- روش های استاتیکی و دینامیکی خطی

روش ضمنی ارایه شده در متن اثر سختی اتصال تیر به ستون را با در نظر گرفتن نواحی صلب در انتهای تیر و ستون منظور می کند. این روال که به سادگی قابل اعمال در نرم افزار تحلیل می باشد از طریق کالیبره و تنظیم کردن با نتایج آزمایشگاهی حاصل شده است.

ت ۶-۳-۱-۲-۲-۱- روش استاتیکی غیر خطی

مدل های غیر ارتجاعی موجود برای تیرها، عبارتند از: مدل های مفصل پلاستیک متمرکز و مدل های پلاستیک گسترده نظیر مدلسازی رشته ای (Fiber). در مدل های مفصل پلاستیک، رفتار غیر ارتجاعی به موضعی که مهندس طراح در آن ها گره قرار

اجزایی به خوبی رعایت نشده اند، اعضا در چرخه های بارگذاری علاوه بر کاهش سختی، کاهش مقاومت نیز خواهند داشت. برخی مدل های چرخه ای شامل کاهش سختی و مقاومت در ادبیات فنی گزارش شده اند. لازم است آهنگ کاهش مقاومت این مدل ها با داده های تجربی، تنظیم گردد.

ت ۳-۶-۱-۲-۳- مقاومت

همان طور که در بند ۲-۲-۶ تشریح شد، مقاومت های اعضا بر مبنای روش های آئین نامه بتن ایران (آبا) یا مبحث نهم مقررات ملی ساختمان با مقداری اصلاح برای منظور نمودن تفاوت های جزئیات و ابعاد و اهداف متفاوت آبا و این دستورالعمل، محاسبه می شوند.

لازم به یادآوری است که ممکن است پاسخ غیرارتجاعی و گسیختگی، در هر مود یا ترکیبی از مودهای مختلف، و در هر مقطعی در طول عضو، که شامل اتصالات آن نیز می شود، رخ دهد.

ت ۳-۶-۱-۲-۴- معیارهای پذیرش

ت ۳-۶-۱-۲-۴-۱- روش های استاتیکی و دینامیکی خطی

همان طوری که قبلاً بیان شد، کلیه تلاشها و پاسخهای سازه به دو دسته، تغییر شکل کنترل و نیرو کنترل دسته بندی می شوند. در قاب های خمشی تیر-ستونی، ترجیح داده می شود که تأثیرات تغییر شکل کنترل، به خمش در تیرها محدود شوند، گرچه قدری تسلیم خمشی در ستون ها (حداقل در تراز پی ها) نیز اجتناب ناپذیر است. این ترجیح، براساس این ملاحظه قرار دارد که تیرهایی که در خمش تسلیم می شوند، معمولاً ظرفیت شکل پذیری متوسط تا زیاد دارند. ولی به دلیل اثرات زیان بار بارهای محوری بر قابلیت تغییر شکل، و به علت اینکه ممکن است تسلیم بیش از حد ستون، منجر به مکانیزم در محدوده طبقه بشود معمولاً تسلیم خمشی ستون دارای شکل پذیری کمتری است. با استفاده از روش های خطی فصل ۳ باید از حالت های پاسخ با ظرفیت شکل پذیری کم، نظیر برش، پیچش، لغزش آرماتورهای تیر یا ستون به علت طول گیرایی یا وصله ناکافی، و برش در ناحیه های اتصال تیر-ستون، در اعضای اصلی جلوگیری به عمل آورد. رسیدن به حد تسلیم برخی پارامترهای پاسخ با شکل پذیری کم، در اجزای غیراصلی مجاز شمرده می شود. جداول ۶-۵ تا ۶-۷، مقادیر مجاز برای این موارد اجزای غیر اصلی را ارائه می کنند. از جنبه نظری، هر جا که برای طراحی، از روش های خطی استفاده می شود، نیروهایی که مستقیماً از تحلیل خطی به دست می آیند، تنها برای تعیین مقادیر طراحی مربوط به نیروهای تسلیم در قسمتهایی از سازه که می توانند رفتار غیرارتجاعی داشته باشند استفاده خواهند شد. باید نیروهای تسلیم در بقیه اعضای سازه را با در نظر گرفتن نیروهای ثقلی به اضافه نیروهای تسلیم اعضا با رفتار غیر ارتجاعی روی نمودار جسم آزاد عضو یا جزء، تعیین کرد. اجزای بتن مسلح که نیروهای طراحی آنها، کمتر از ظرفیت های آنها برای آن نیروها است، معیارهای سطح عملکرد مربوطه را ارضا می کنند. اما به هر حال بررسی عملکرد سایر اجزا و کل سازه نیز ضروری است.

قاب های تیر-ستونی، که دارای ستون های با آرماتور عرضی فاصله دار هستند، ممکن است مستعد فروریختگی طبقه (طبقه ضعیف)، ناشی از گسیختگی ستون باشند. آغاز این گسیختگی می تواند برشی یا خمشی باشد. اگر ظرفیت برشی، کم تر از تقاضای برشی باشد، گسیختگی برشی ستون، می تواند آغازگر فروریختگی باشد. اگر تقاضای خمشی غیرارتجاعی ستون منجر به کاهش

مقاومت بشود، گسیختگی خمشی، می تواند فروریختگی را آغاز کند. به خصوص، قاب هایی که دارای ستون های با مقاومت های خمشی کمتر از مقاومت های خمشی تیرهای متصل به آنها هستند، نسبت به این نوع اخیر گسیختگی، آسیب پذیر هستند. برای به حداقل رساندن احتمال این نوع گسیختگی در ساختمانهای جدید، آئین نامه های ساختمان های جدید، ایجاب می کنند که ناحیه های انتهایی ستون، حاوی مقادیر فراوان آرماتورهای عرضی باشند و مجموع مقاومت های ستون ها در هر گره، از مجموع مقاومت های تیرها، بیشتر باشد. این دستورالعمل، با هدفی مشابه، تصریح می کند که مقادیر DCR برای تیرها و ستون ها، تطابق داده شوند (مشابه تطابق مقاومت های نسبی)، و مقادیر DCR، با مقادیر مجاز DCR (مقدار محافظه کارانه $m/2$ مشخص شده است)، مقایسه شوند. مقایسه پیشنهادی این دستورالعمل در تراز طبقه ای که مورد بررسی است، صورت می گیرد، نه اینکه به صورت ارائه شده در آبا برای هر اتصال انجام شود. در موردی که یک جزء فاقد این شرط باشد، یکی از اقدامات زیر، صورت می گیرد:

۱- مقایسه برای همه اجزای سیستم (با در نظر گرفتن کلیه اعضای غیر اصلی)، تکرار می شود، زیرا معمولاً فروریختگی طبقه توسط بیش از یک قاب مقاومت می شود؛

۲- سازه، با یکی از روش های غیرخطی، مجدداً تحلیل می شود که ممکن است تخمین بهتری از تقاضاهای حقیقی را به دست بدهد؛

۳- سازه، برای برطرف کردن نقایص، ترمیم و بهسازی می شود.

مقادیر m در جدول های ۶-۵ و ۶-۶ و ۶-۷ از تجربه و قضاوت مهندسی بعد از بررسی داده های آزمایش های موجود به دست آمده اند.

ت-۶-۳-۱-۲-۴-۲-۲-۱-۳-۶-۲-روش های استاتیکی و دینامیکی غیرخطی

ترجیحاً پاسخ غیرارتجاعی، به خمش در تیرها و ستون ها محدود می شود. در اجزایی که برش، پیچش و لغزش آرماتور به علت طول گیرایی یا وصله ناکافی مقاومت را کنترل می کنند، معمولاً قابلیت تغییر شکل، کم تر از قابلیت تغییر شکل برای خمش است و پایداری تحت چرخه های تکراری تغییر شکل، مورد تردید است. هر جا که تلاش غیرارتجاعی غیر از خمش مجاز باشد، ترجیحاً باید آن را به تعداد کمی از اجزایی که سهمشان در مقاومت در برابر بار جانبی، ناچیز است، محدود کرد.

تلاش غیرارتجاعی برای تلاش هایی غیر از آنچه که در جداول ۶-۵ و ۶-۶ و ۶-۷ فهرست شده اند، مطلوب نیست. در موردی که پاسخ غیرارتجاعی قابل پذیرش است، تغییر شکل های محاسبه شده، نباید از ظرفیت های تغییر شکل که در جداول ۶-۸، ۶-۹ و ۶-۱۰، فهرست شده اند تجاوز کنند.

۶-۳-۱-۲-۵- معیارهای بهسازی

روشهای بهسازی زیر جهت ذکر نکاتی در نحوه اجرای آنها ارائه شده اند و هدف در اینجا فهرست کردن کلیه ضوابط خاص طراحی و اجرای آنها نمی باشد. علاوه بر این هدف از معرفی این روشها به هیچ وجه توصیه آنها به عنوان تنها شیوه های اجرایی بهسازی نمی باشد.

۱- جاکت کردن (پوشاندن) تیرها، ستونها، یا اتصالات موجود با پوشش فولادی، بتنی یا پوشش های

مخصوص (Fiber Wrap) جدید: جاکت کردن می تواند برای افزایش مقاومت خمشی، شکل پذیری، مقاومت برشی، افزایش گیرایی آرماتورها و ترکیبی از اینها به کار برود. گرچه جاکت کردن می تواند از نظر فنی روش مؤثری باشد، اما هنگامی که باید چندین جزء را جاکت کرد ممکن است مقرون به صرفه نباشد و ممکن است روال اجرای آن برای ساکنین ساختمان، بسیار مزاحم باشد.

۱-۱- هنگامی که پوشش ها برای افزایش مقاومت خمشی استفاده می شوند و در مواردی که عملکرد مرکب مورد نیاز است، باید برای فراهم کردن انتقال برش بین مواد جدید و موجود، اقدامات مناسب را به کار بست. این اقدامات می تواند شامل موارد زیر بشوند:

- برای جاکت های بتنی، زیر کردن سطح بتن موجود پیش از بتن ریزی و استفاده از گل میخها یا آرماتور ریشه برای بهبود انتقال برش، هنگامی که جاکت عضو را احاطه نمی کند.

- برای جاکت های فولادی، استفاده از اپوکسی برای جسیاندن مؤثر فولاد به بتن، و دوغاب بدون انقباض با پیچ ها یا سایر وسایل مهار کردن.

۲-۱- هر جا که هدف افزایش مقاومت خمشی جزء است، شیوه مورد استفاده باید پیوستگی اتصال تیر- ستون را طوری فراهم کند که لنگر متناظر با مقاومت ارتقا یافته بتواند به اجزای قاب انتقال یابد. در ستون ها، روش ها شامل موارد زیر می شوند:

- می توان آرماتورهای طولی جدید را از میان کف عبور داد و در یک جاکت بتن آرمه، محصور کرد.

- می توان مقاطع فولادی را در مجاورت ستون موجود قرار داد و به آن متصل کرد تا عملکرد مرکب حاصل شود، و برای ایجاد پیوستگی از میان کف، عبور داد. از روش هایی مشابه برای تیرها نیز می توان استفاده کرد، که از جمله آنها عبارتند از: افزودن رکابی ها یا آرماتورهای پیوسته در عرض اتصال در هر جا که آرماتور تحتانی تیر، ناپیوسته است.

۳-۱- هر جا که هدف، افزودن شکل پذیری اتصال است، می توان جاکت های بتن آرمه یا فولادی به مقاطع معیوب افزود. اگر جاکت، کاملاً جزء را احاطه کند، یا در مورد تیرها، که جاکت، سه وجه را احاطه می کند و در دال مهار می شود، تنها یک اتصال ظاهری بین مصالح موجود و جدید، مورد نیاز است. جاکت های بتنی را باید با آرماتورهای طولی مسلح کرد. جاکت های فولادی می توانند شامل تسمه ها یا جاکت های ساخته شده از صفحه یا پوسته در کل ارتفاع باشند. برای افزایش محصور شدگی بتن ممکن است صفحات فولادی نیاز به مهار کردن داشته باشند و صفحات لاغر نیز به سخت کننده نیاز داشته باشند. فاصله بین جاکت های فولادی و بتن موجود را باید با دوغاب بدون انقباض پر کرد. اگر هدف از جاکت افزایش شکل پذیری خمشی باشد، ولی افزایش مقاومت خمشی، مد نظر نباشد، باید آرماتورهای فولادی را در جاکت های بتنی، و فولاد را در جاکت های فولادی، در فاصله کوتاهی (حدود ۵۰ میلی متر)

از محل اتصال با اجزای مجاور، قطع کرد. جاکت های بتنی که برای بهبود شکل پذیری قرارداد شده اند ممکن است مقاومت خمشی را نیز ارتقا دهند و باعث شوند تقاضای شکل پذیری به مقاطع مجاور نیز انتقال یابد. این مسأله را باید بررسی کرد و اقدامات لازم را صورت داد. به طور کلی جاکت، باید حداقل به اندازه ۱/۵ برابر بعد مقطع عرضی (که در جهت بار جانبی اندازه گیری می شود) بعد از مقاطع بحرانی، ادامه پیدا کند.

۴-۱- هر جا که هدف افزایش مقاومت برشی باشد، می توان جاکت های فولادی، بتنی، یا سایر انواع را به مقاطع ضعیف، افزود. روش کلی طراحی جاکت و اتصال آن با بتن موجود، مشابه آنچه که در بند قبلی توضیح داده شد، می باشد. هنگامی که اتصال بین مصالح قدیمی و جدید مناسب باشد، مقاومت برشی اسمی را می توان مشابه روش مقطع مرکب محاسبه کرد.

۵-۱- هنگامی که هدف، بهبود بخشیدن به عملکرد نامناسب ناشی از طول ناکافی گیرایی یا طول ناکافی وصله و لغزش آرماتور است، می توان از هر کدام از جاکت های بتن آرمه یا فولادی، استفاده کرد. باید جاکت ها را برای جلوگیری از گسیختگی ناشی از درآمدن یا لغزش آرماتور، طراحی کرد. در این حالت جاکت های بتنی به آرماتورهای عرضی نیاز دارند و ممکن است به سنجاق (tie) های عرضی نیز نیاز داشته باشند. جاکت های فولادی گاهی ممکن است به پیچ های مهار شده در هسته بتن نیاز داشته باشند.

۶-۱- هنگامی که هدف بهبود پیوستگی آرماتورهای تحتانی تیر می باشد، می توان برای بهبود پیوستگی آرماتورهای تکمیلی اضافه کرد.

۲- **پس کشیدگی تیرها، ستون ها، یا اتصالات موجود، با استفاده از آرماتور پس کشیده خارجی:** می توان از پس کشیدگی برای افزایش مقاومت خمشی و مقاومت برشی تیرها و ستون ها، استفاده کرد. همچنین پس کشیدگی می تواند باعث شود که میزان تنش کششی کاهش یابد و نقایص مربوط به لغزش آرماتور را نیز کاهش بدهد. همچنین می توان با پس کشیدگی ناحیه اتصال، مقاومت برشی این ناحیه را افزایش داد.

معمولاً ارجح است که آرماتور پس کشیده در نواحی که در آن ها عملکرد غیر ارتجاعی مورد انتظار است به بتن متصل نباشد، زیرا اگر آرماتورها مقید باشند احتمال زیادی وجود دارد که تحت کرنش غیر ارتجاعی قرار بگیرند و تنش پس کشیدگی کاهش یابد. مناطق مهاری نیز، باید به علت استعداد آسیب دیدگی مهار در نواحی غیر ارتجاعی، دور از این نواحی قرار گیرند.

۳- **اصلاح جزء با استفاده از برداشتن گزینشی مصالح از جزء موجود:** ممکن است جدایی میان قاب های با ارتفاع کامل یا نیمه در قابهای تیر- ستون موجود، از اجزای قاب کافی نباشد. اگر میان قاب قرار نیست به عنوان جزء سازه ای عمل کند، بهتر است کل میان قاب برداشته شود یا می توان تنها اتصال بین میان قاب و قاب بتنی را حذف کرد و فاصله را با مصالح انعطاف پذیر، پر کرد. در مورد اخیر، بعد درز باید حداقل مساوی جابجایی جانبی درون طبقه باشد که با استفاده از روش های تحلیلی فصل ۳، به دست می آید.

سایر اجزای معماری که ممکن است برقاب بندی سازه ای تأثیر بگذارند، عبارتند از پلکان ها و تیغه های غیرسازه ای. در برخی موارد برای کاهش اندرکنش با قاب سازه ای، می توان اندازه درز را افزایش داد یا اتصالات انعطاف پذیر را جایگزین اتصالات صلب ساخت. همچنین می توان برای بهبود بخشیدن به عملکرد سازه ای، تیرها و ستون ها را نیز به طور گزینشی ضعیف کرد. مثلاً می توان تعداد آرماتورهای طولی مؤثر یا ارتفاع مقطع را کاست، تا تیر ضعیف گردد و بدین وسیله نسبت به ایجاد یک عملکرد ستون قوی-تیر ضعیف در قاب، اقدام به عمل آید. با بریدن و قطع آرماتورهای طولی تیر و ستون می توان تقاضاهای برش مربوط به تشکیل مفصل خمشی در این اجزا را کاهش داد. البته در حالت کلی ضعیف کردن اجزای سازه ای موجود اغلب روش غیر قابل قبول تلقی می شود، حتی اگر رفتار کلی ساختمان در اثر این تضعیف بهبود یابد. هنگام در نظر گرفتن ضعیف سازی یک جزء سازه ای، باید اثر آن بر روی ایمنی و خدمت پذیری تحت ترکیبات بار طراحی، شامل بار ثقلی و بارثقلی به علاوه جانبی به دقت ارزیابی گردد که گاهی این ارزیابی ها نشان می دهند که ضعیف سازی اعضا اثر منفی بر ایمنی سازه دارد.

۴- **بهسازی جزئیات ناقص آرماتورگذاری موجود:** این روش در جایی که وصله های پوششی یا مهار آرماتورها کافی نیستند، می تواند مؤثر باشد. روال کار در این مورد عبارت خواهد بود از: برداشتن بتن پوشش، جوش دادن پوششی آرماتورها به یکدیگر، یا جوش دادن آرماتورهای کمکی بین دو میلگرد مجاور که به اندازه کافی ادامه داده نشده باشند، و جایگزین کردن پوشش بتنی.

این روش برای افزودن آرماتورهای عرضی در محل وصله های پوششی که به اندازه کافی محصور نشده اند نیز به کار رفته است، اما آزمایشها نشان داده اند که ممکن است این روش غیر مؤثر باشد. برای بهبود بخشیدن به مقاومت برشی می توان آرماتورهای عرضی نیز اضافه کرد.

۵- **تغییر سیستم ساختمان برای کاستن تقاضای اجزای موجود:** این روش، شامل کاستن تقاضاهای جابجایی در جزء موجود می شود، که به وسیله افزودن اجزای عمودی جدید (نظیر قابهای خمشی، یا دیوارها)، به وسیله جداسازی لرزه ای یا میرایی تکمیلی، یا انجام اصلاحاتی دیگر در ساختمان صورت می گیرد. روشهای تغییر سیستم ساختمانی برای کاهش تقاضاهای لرزه ای، در فصل ۲ مورد بحث قرار می گیرند.

۶- **تغییر قاب به یک دیوار برشی، قاب با میان قاب یا قاب مهاربندی شده با افزودن مصالح جدید:** این شیوه معمولاً عبارت است از پر کردن دهانه با بتن مسلح، یا افزودن اجزای مهاربندی برای تبدیل کردن قاب خمشی موجود به دیوار برشی یا قاب مهاربندی شده. این رویکرد با دو روش قابل انجام است. در روش اول، کل دهانه پر شده و پانل به یک دیوار سازه ای تبدیل می شود. در روش دوم، بخشی از دهانه در هر طرف ستون موجود پر می شود تا ستون موجود به یک ستون دیواری (Wall Pier) تبدیل شود (معمولاً بخش های افزوده شده بتن، دیوارهای جناحین نامیده می شوند). تصمیمات مربوط به چگونه اصلاح کردن قاب و انتخاب قابها برای اصلاح، بخشی به مباحث فنی و بخشی به ملاحظات غیر سازه ای، بستگی دارد. هر جا که دهانه ها در قابها، با بتن مسلح پر می شوند، باید حداقل جنبه های زیر را در نظر گرفت.

- باید پانل دیوار را مطابق ضوابط ساخت دیوار جدید، طراحی کرد. آرماتور پانل دیوار باید در مقاطع تیر و ستون موجود مفید شود تا نیروهای کششی از آرماتورهای دیوار، انتقال یابد و انتقال برش بین بتن جدید و قدیم تأمین گردد.

- باید هر جا که لازم است، آرماتوربندی مرزی در دیوار ایجاد کرد. هر جا که میان قاب کل دهانه را پر کند و پانل دیوار به قدر کافی با ستونها اتصال داشته باشد ممکن است ستونها به عنوان اجزای مرزی عمل کنند. باید کفایت آرماتورهای عرضی و آرماتورهای طولی (به انضمام وصله های پوششی) را برای انتقال دادن نیروهای مورد نیاز و تحمل تغییر شکلهای مورد نیاز، بررسی کرد. برای بهبود بخشیدن به کفایت ستونها می توان آنها را جاکت کرد. می توان آرماتورهای عمودی اضافی دیوار (توزیع شده یا متمرکز شده در مرزها) را اضافه کرد معمولاً آرماتورهای اضافی، می توانند از میان کف در مجاورت تیر عبور کنند.
 - اگر بعضی از دهانه ها در قاب پر نشده باشند، باید اثر پانل دیوار جدید بر قسمت های پر نشده موجود را بررسی کرد.
 - باید دیافراگم کف، تیرهای لبه و برشگیرها را بررسی کرد تا اطمینان حاصل شود که سیستم کافی برای انتقال یافتن نیروهای جانبی به دیوار جدید وجود دارد. اگر لازم باشد می توان دیافراگم، تیرهای لبه و برشگیرها را به این منظور ارتقا داد.
 - باید پی را بررسی کرد تا مسلم شود که قادر به مقاومت در برابر وزن اضافی مصالح جدید و تلاش های واژگونی و برشی در زیر اجزای بهسازی شده می باشد.
- هر جا که در قابهای خمشی بتنی موجود، مهاربندی فولادی تعبیه گردد، حداقل، جنبه های زیر باید در نظر گرفته شوند:
- باید اجزای مهاربندی را مطابق روشهای پذیرفته شده برای مهاربندی فولادی، طراحی کرد.
 - باید مهاربندی های فولادی را به قاب بتنی موجود متصل کرد تا نیروهای طراحی، انتقال یابند. جزئیات نصب را باید طوری طراحی کرد که برخورد با مصالح بتنی موجود را به حداقل برساند.
 - برای انتقال تلاشهای ایجاد شده در جزء بهسازی شده، باید کفایت اجزای قاب بتنی موجود (تیرها و ستونها) را ارزیابی کرد.
 - برای انتقال نیروهای لازم و تحمل تغییر شکلهای لازم، نیز باید کفایت آرماتورهای عرضی و آرماتورهای طولی (به انضمام وصله های پوششی) را بررسی کرد. می توان ستونها را برای بهبود رفتار، جاکت کرد. استفاده از رکابی های فولادی برای اضافه کردن به ظرفیت، مجاز است.
 - باید اثرات سیستم مهاربندی را بر روی قاب موجود، از جمله قسمت هایی که مهاربندی نشده اند، بررسی کرد.
 - باید برشگیرها و دیافراگم های کف را بررسی کرد تا اطمینان حاصل شود که آنها، قادر به انتقال نیروهای جانبی به جزء قاب مهاربندی شده باشند. اگر لازم باشد، می توان دیافراگم ها و برشگیرها را ارتقا داد.
 - باید پی را بررسی کرد تا مسلم شود که قادر به مقاومت در برابر وزن اضافی مصالح جدید و تلاشهای واژگونی و برشی جزء بهسازی شده، هستند. از مصالح فولاد پس کشیده نیز جهت مهاربندی جانبی ساختمانها می توان استفاده کرد.

ت ۶-۳-۱-۳- قاب‌های خمشی بتنی پیش‌تنیده پس کشیده تیر-ستونی

ت ۶-۳-۱-۳-۱- ملاحظات کلی

گاهی می‌توان با استفاده از مقادیر پس کشیدگی بزرگتر از مقادیر فهرست شده در بند ۶-۳-۱-۳-۱ دستورالعمل به عملکرد لرزه ای رضایت بخش دست یافت، اما ممکن است کاهش مقادیر مجاز m یا مقادیر مجاز تغییر شکل، لازم باشد. برای ساختمانهای جدید، پیشنهاد می‌شود که مهارهای تاندون‌ها باید قابلیت تحمل حداقل ۵۰ چرخه بارگذاری در محدوده ۴۰٪ تا ۸۵٪ حداقل مقاومت کششی تاندون را بدون گسیختگی داشته باشند.

ت ۶-۳-۱-۳-۲- سختی

ت ۶-۳-۱-۳-۱-۲- روش‌های استاتیکی و دینامیکی خطی

تفسیر ندارد.

ت ۶-۳-۱-۳-۲-۲- روش استاتیکی غیرخطی

هرگاه شرایط (۱)، (۲) و (۳) در بند ۶-۳-۱-۳-۱-۲-۲ ارضا شوند، فرض می‌شود که تیر بتنی پیش‌تنیده معادل تیر غیر پیش‌تنیده رفتار می‌کند. هرگاه این شرایط ارضا نشوند، باید پارامترهای رفتار را از آزمایش یا تحلیل منطقی استخراج کرد.

ت ۶-۳-۱-۳-۲-۳- روش دینامیکی غیرخطی

ممکن است پیش‌تنیدگی در عضو منجر به رفتار چرخه ای متفاوتی از رفتار اجزای بتنی مسلح غیرپیش‌تنیده شود. مدل تحلیلی باید قادر به ارائه ویژگیهای پاسخ بار - تغییر شکل مربوط باشد.

ت ۶-۳-۱-۳-۳- مقاومت

مقاومت یک عضو خمشی بتنی پیش‌تنیده در حال تسلیم، به سطوح نیروی ایجاد شده در آرماتورهای پیش‌تنیده و غیر پیش‌تنیده بستگی دارد. تسلیم شدن آرماتورهای پیش‌تنیده، می‌تواند باعث از دست رفتن نیروی پیش‌تنیدگی در طی چرخه های بارگذاری شود. باید اثر این امر را بر روی مقاومت تلاش‌های نیرو کنترل در نظر گرفت.

ت ۶-۳-۱-۳-۴- معیارهای پذیرش

تفسیر ندارد.

ت ۳-۳-۱-۳-۵- معیارهای بهسازی

روشهای بهسازی کلی ارائه شده در بند ت ۳-۳-۱-۲-۵ برای قاب های بتنی پیش تنیده تیر- ستونی نیز به کار می روند. هر جا که بهسازی لرزه ای با اصلاح قاب پیش تنیده موجود، مثلاً از طریق نصب قطعات جدید، سر و کار دارد، باید دقت کافی مبذول گردد تا از وارد آمدن خسارت به تاندون ها و مهارهای آنها جلوگیری شود.

اطلاعات بیشتر در مورد معیارهای بهسازی قابهای بتنی پیش تنیده تیر- ستونی در (FEMA 547 (2007) و نشریه شماره ۵۲۴ با عنوان راهنمای روشها و شیوه های بهسازی لرزه ای ساختمانهای موجود و جزئیات اجرایی آورده شده است.

ت ۳-۳-۱-۴- قاب خمشی دال - ستونی

ت ۳-۳-۱-۴-۱- ملاحظات کلی

اجزای اصلی قاب های دال- ستونی، عبارتند از: دال ها، ستون ها، گره های دال- ستون و اتصال دال- ستون. در بیشتر موارد گره های دال- ستون بحرانی نیستند، بنابراین بحث بیشتری در مورد گره های دال- ستون ارائه نمی شود. در موارد ویژه ای که در آنها ممکن است گره دال- ستون، دارای تنشهای برشی بالا باشد، می توان به ضوابط مربوط به گره های تیر- ستون رجوع نمود. در حالی که گره های دال- ستون عموماً بحرانی نیستند، در مقابل به طور کلی اتصال دال- ستون یک جزء بحرانی در سیستم است. منظور از اتصال دال- ستون ناحیه ای از دال می باشد که بلافاصله در مجاورت ستون، قرار دارد. گسیختگی برشی مربوط به انتقال برش و خمش، می تواند در مواردی که آرماتور تحتانی دال (یا تاندون های پس کشیدگی) ناپیوسته بوده و از میان ستون ادامه نمی یابند، منجر به خرابی و فروریزش پیش رونده و زنجیره ای بشود.

نظیر مورد قاب های تیر ستونی، ممکن است اندرکنش با اجزا و اعضای غیرسازه ای، اثر منفی بر روی قاب های دال - ستونی، داشته باشد. مدل های تحلیلی، باید قادر به مدل سازی این اندرکنش باشند.

مقررات طراحی ساختمان های جدید (مثلاً آبا)، طوری نوشته شده اند که تلاش غیرارتجاعی، به طور نظری، به خمش در مواضع از پیش تعیین شده محدود شود. در حالی که در واقعیت ممکن است تلاش غیرارتجاعی در یک ساختمان موجود، در اثر خمش ولی در مقاطعی به غیر از مقاطع انتهایی عضو و یا بر اثر برش یا گسیختگی چسبندگی، یا حتی بر اثر ترکیب اینها باشد. مدل تحلیلی باید قادر به تشخیص این موارد باشد. معمولاً مدل های تحلیلی برای قاب های دال- ستونی، به یکی از سه نوع متداول هستند. این سه مدل عبارتند از: مدل تیر معادل، مدل قاب معادل و مدل مستقیم اجزا محدود.

در مدل تیر معادل، دال را به صورت یک تیر معادل با سختی کاهش یافته ای برای نشان دادن اثرات ترک خوردگی دال در نظر می گیرند.

در مدل قاب معادل، دال را با یک عضو خمشی که از طریق یک عضو پیچشی عرضی به ستون متصل است، نشان می دهد. فرض می شود که برش و خمش در دال در محدوده عرض ستون توسط المانهای پیچشی به ستون انتقال پیدا کند.

در مدل مستقیم اجزای محدود، پاسخ خمشی، برشی و پیچشی مستقیماً مدل سازی می گردد.

به دلیل اثر چشمگیر ترک خوردگی دال بر روی پاسخ، برای هر کدام از سه مدل بالا، باید سختی مربوط به مقادیر اسمی مبتنی بر مقطع عرضی کل (ناخالص) را تعدیل کرد. تحقیقات نشان می‌دهد که مدل تیر معادل سختی جانبی بیش از مقدار تخمین زده را نشان می‌دهد در حالی که مدل قاب معادل سختی جانبی کمتری برای سیستم دال-ستونی در محدوده ارتجاعی نشان می‌دهد. مدل تیر معادل، ضمن سادگی در کاربرد، دارای نقصی است، به این معنا که در آن، عضوی برای نشان دادن مستقیم انتقال برش و خمش بین دال و ستون وجود ندارد در حالی که اینها، جنبه‌های مهمی در عملکرد ساختمان هستند. مدل اجزای محدود، به کلیه روشهای تحلیلی ارجحیت دارد، اما از هزینه رایانه‌ای نسبتاً بالایی برخوردار است. در بیشتر موارد، استفاده از مدل قاب معادل، برتری دارد، زیرا دارای جزئی است که مستقیماً انتقال برش و خمش را نشان می‌دهد.

محدودیتها و ضوابط اعمالی بر روی انواع تغییر شکل غیر ارتجاعی، مبتنی بر این ملاحظه هستند که اعضای از قاب که برش، پیچش یا چسبندگی مقاومت آنها را کنترل می‌کند، قادر به حفظ مقاومت خود در برابر بارهای جانبی، تحت اثر چرخه‌های بارگذاری رفت و برگشتی، نمی‌باشند. البته در اعضای غیراصلی که براساس تعریف، تنها برای مقاومت در برابر بارهای ثقلی مورد نیاز هستند، پاسخ غیرارتجاعی در برش، پیچش، یا چسبندگی می‌تواند قابل قبول باشد.

ت ۳-۶-۱-۴-۲-سختی

ت ۳-۶-۱-۴-۲-۱-روش‌های استاتیکی و دینامیکی خطی

می‌توان از هر کدام از سه مدل معرفی شده در بند ۳-۶-۱-۴-۱ یا سایر مدل‌های معتبر، برای مدل‌سازی قاب دال-ستونی، استفاده کرد. مدل، هرچه که باشد به حساب آوردن کاهش سختی قاب ناشی از ترک خوردگی دال در آن بسیار مهم است. ترک خوردگی می‌تواند سختی ارتجاعی خطی مؤثر را تا یک سوم مقدار مربوط به دال ترک نخورده، کاهش دهد.

راه حل‌های گوناگونی برای نشان دادن اثرات ترک خوردگی بر سختی دال‌های بتن مسلح، پیشنهاد شده‌اند. استفاده از مدل قاب معادل، که در آن سختی خمشی دال، برای یک سوم مقدار مقطع کل مدل می‌شود، یکی از این پیشنهادها می‌باشد. بعضی محققین یک مدل تیر معادل پیشنهاد کرده‌اند که برای قابهای داخلی دارای عرض مؤثر مساوی $\beta(5C_1 + 0.25l_1)$ هستند که β ، اثرات ترک خوردگی را نشان می‌دهد و از یک سوم تا نیم، تغییر می‌کند، C_1 بعد ستون در جهت قاب بندی، و l_1 طول دهانه مرکز به مرکز در جهت قاب بندی است. برای قاب خارجی، باید از نصف این مقادیر استفاده کرد. زیرا اتصال دال و ستون از یک طرف باعث ایجاد انعطاف پذیری بیشتری می‌شود. باید توجه داشت که این عرض مؤثر، تنها هنگامی استفاده می‌شود که مدل تحلیلی، گره دال-ستون را با بعد افقی صفر، در نظر بگیرد. هرگاه آزمایش‌هایی، صحت سایر راه‌حل‌ها را مشخص کند، می‌توان از آنها استفاده کرد.

در دال‌های پیش‌تنیده، احتمال ترک خوردگی کمتری وجود دارد. در این صورت، مدل کردن قاب با استفاده از مدل قاب معادل بدون ضریب یک سوم، یا استفاده از مدل عرض مؤثر با $\beta=1$ ، قابل قبول است.

ت ۳-۶-۱-۴-۲-۲- روش استاتیکی غیرخطی

این مسأله که مدل تحلیلی غیرخطی قادر باشد علاوه بر رفتار اجزای دال و ستون، رفتار اتصال دال-ستون را نیز نشان دهد، مهم است. پاسخ غیرخطی اتصالات دال - ستون، تابع پیچیده‌ای از تلاشهای خمشی، برشی، پیچشی و چسبندگی است. مقادیر جدول ۶-۱۱ برای بررسی شکست برشی پانچ در محل اتصال استفاده می‌شوند. یک روش ساده شده مدل تحلیلی که اینجا توضیح داده می‌شود، عبارت است از مدل کردن قاب دال-ستونی، با استفاده از قاب معادل. در این روش ستون به نحوی که در بند ت ۳-۶-۱-۲-۲ توضیح داده شده مدل می‌شود. دال نیز مطابق روشهای کلی بند ت ۳-۶-۱-۲-۲ با سختی اولیه مطابق بند ت ۳-۶-۱-۲-۱ و ظرفیت دوران مفصل پلاستیک مطابق جدول ۶-۱۲، مدل می‌شود. المان اتصال بین دال و ستون، به صورت یک عضو با رفتار دو خطی با ظرفیت دوران نهایی مطابق جدول ۶-۱۲ مدل می‌شود.

مدلسازی اتصال دال-ستون به طور معمول به این صورت است که از یک عضو تیر برای نشان دادن دال و یک عضو با رفتار دو خطی در پیچش برای نشان دادن برش و لنگری که بین ستون و دال انتقال پیدا می‌کند، استفاده می‌شود. شکل ت-۶-۱ نشان دهنده این روال می‌باشد.

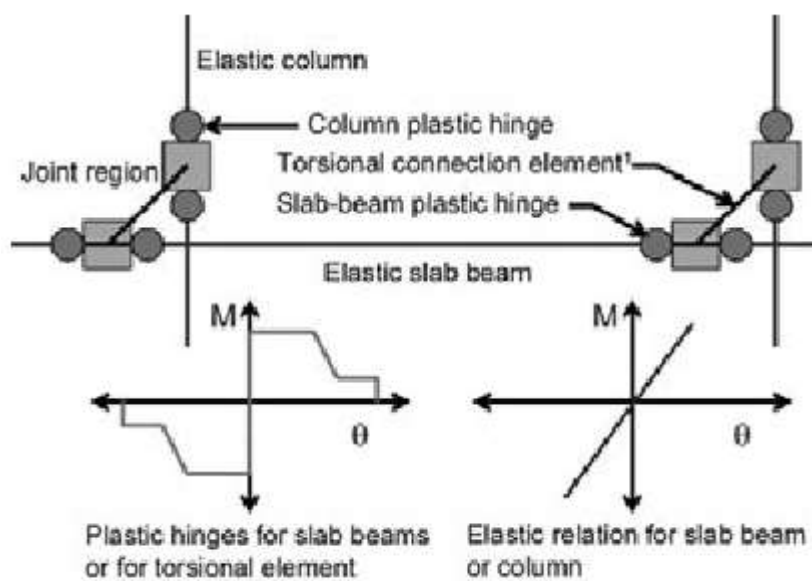

شکل ت(۶-۱): مدلسازی اتصال دال-ستون

اگر ظرفیت برش پانچ در محل اتصال دال-ستون برای ایجاد ظرفیت اسمی ناشی از تسلیم آرماتورهای خمشی در نوار ستونی ناکافی باشد فرض می‌کنیم که تسلیم تنها در المان پیچشی اتفاق افتاده و در این حالت از پارامترهای موجود در جدول ۶-۱۲ استفاده می‌شود. برای اتصالات دارای مقاومت زیاد که تسلیم آرماتورهای دال در نوارهای ستونی انتظار می‌رود، چرخش غیر ارتجاعی باید تنها در المانهای تیر مدل شود و مشابه حالت قبل از مقادیر موجود در جدول ۶-۱۲ استفاده شود.

ت ۳-۶-۱-۴-۲- روش دینامیکی غیرخطی

مراجعه شود به ضوابط بند ۳-۶-۱-۳-۲-۱

ت ۳-۶-۱-۳-۴-۳- مقاومت

برای مباحث کلی درباره مقاومت قابهای خمشی، بند ت ۳-۶-۱-۳-۲-۳ ملاحظه شود. معمولاً برآورد دقیق مقاومت قابهای دال-ستونی با دقت مناسب امکان پذیر نمی باشد. این امر نقیصه مهمی است، مثلاً ممکن است در عمل، حالت های گسیختگی با شکل پذیری کمتر، تعیین کننده باشند. در حالی که محاسبات، چیز دیگری را نشان می دهند. باید در طراحی سازه های مهم، این عدم قطعیت اضافی را در مورد قاب های خمشی دال-ستونی به حساب آورد.

تلاش خمشی یک دال متصل به ستون، غیر یکنواخت است. ابتدا بخش هایی از دال که به ستون نزدیکتر هستند، تسلیم می شوند و همین طور که تغییر شکل افزایش می یابد، تسلیم شدگی به تدریج گسترش می یابد. در عمل مقاومت خمشی دال، به میزانی که تسلیم شدگی می تواند گسترش جانبی پیدا نماید بستگی دارد. توصیه محدود کردن عرض مؤثر به عرض نوار ستونی، همان است که در بعضی آئین نامه های طراحی پیشنهاد شده و نشان دهنده حد پائین مقاومت خمشی مورد انتظار است. در برخی موارد کل عرض دال تسلیم می شود. اگر بخشی از دال بزرگتر از مقدار فرض شده، تسلیم شود، مقدار تقاضا روی اتصال دال-ستون و ستون ها، افزایش خواهد یافت. در نتیجه ممکن است حالت های گسیختگی غیرشکل پذیر، نتیجه شوند. می توان مقاومت انتقال برش و خمش اتصالات دال-ستون داخلی را با استفاده از هر مدلی که درستی آن را شواهد تجربی تأیید کرده اند، محاسبه کرد. استفاده از روش های ساده شده ای که از مفاهیم آبا یا مبحث نهم مقررات ملی ساختمان پیروی می کنند نیز مجاز است. مطابق این روش مقاومت طراحی اتصال، کمترین دو مقدار زیر است. مقدار مقاومت اول عبارت است از مقاومت متناظر با ایجاد ظرفیت اسمی تنش برشی در یک مقطع بحرانی محیط بر ستون. کلیه تعاریف، مطابق آئین نامه بتن ایران (آبا) یا مبحث نهم مقررات ملی ساختمان هستند. آزمایش ها نشان می دهند که در بکارگیری این روش، نیازی به در نظر گرفتن انتقال خمشی دو محوری نیست. مقدار مقاومت دوم، متناظر است با ایجاد ظرفیت خمشی در یک عرض مؤثر از دال. در محاسبه مقاومت دوم هم آرماتورهای فوقانی و هم تحتانی در نظر گرفته می شوند.

مقاومت مربوط به انتقال برش و خمش اتصالات خارجی بدون تیر، با استفاده از همان روشی که در آبا یا مبحث نهم مقررات ملی ساختمان مشخص شده است، محاسبه می شود. اگر تیرهای لبه وجود داشته باشند، باید مقاومت محاسبه شده را برای به حساب آوردن سختی پیچشی و مقاومت تیر، اصلاح کرد.

ت ۳-۶-۱-۳-۴-۴-۳- معیارهای پذیرش

ت ۳-۶-۱-۳-۴-۴-۱- روش های استاتیکی و دینامیکی خطی

گرچه ممکن است در قاب های خمشی دال-ستونی مجاز شمردن تلاش غیرارتجاعی در ستونها و اتصالات دال ستون، لازم و قابل قبول باشد، اما محدود کردن تلاش های تغییر شکل کنترل به خمش در دال ها، برتری دارد. این رجحان، تا اندازه ای در بند ت ۳-۶-۱-۳-۲-۴، توضیح داده شده است. اگر مقدار برش عمودی که از دال به ستون انتقال می یابد نسبتاً پائین باشد، پاسخ غیر ارتجاعی اتصالات دال-ستون، می تواند شکل پذیر باشد.

به طور نظری، هر جا که از روش‌های خطی فصل ۳ برای طراحی استفاده شده باشد، تلاش‌هایی که مستقیماً از تحلیل به دست آمده‌اند، تنها برای تعیین مقادیر طراحی مرتبط با تلاش‌های تسلیم در سازه، استفاده می‌شوند. تلاش‌های طراحی بقیه نقاط سازه را باید با استفاده از روش‌های تحلیل حدی که نیروهای ثقلی را به علاوه تلاش‌های تسلیم روی نمودار جسم آزاد عضو یا جزء، در نظر می‌گیرند، تعیین کرد.

اعضای بتن مسلحی که نیروهای طراحی شان، کم‌تر از ظرفیت آنها است معیار سطح عملکرد مورد نظر را ارضا می‌کنند. اما به هر حال باید عملکرد بقیه اعضا و سازه، به عنوان یک کل، بررسی شوند.

قاب‌های دال - ستون با ستون‌های ضعیفی که دارای آرماتورهای عرضی با فاصله زیاد هستند، می‌توانند مستعد فروریزش ناشی از گسیختگی ستون در طبقه باشند. روش مشخص شده در بند ۶-۳-۱-۴-۱ دستورالعمل مشابه آنچه که برای قابهای تیر-ستونی در بند ۶-۳-۱-۴-۲ بیان شده می‌باشد.

مقادیر m ارائه شده در جداول بر مبنای قضاوت مهندسی، براساس نتایج آزمایش‌های موجود انتخاب شده‌اند.

ت ۶-۳-۱-۴-۲- روش‌های استاتیکی و دینامیکی غیرخطی

ارجح است که پاسخ غیرارتجاعی در قابهای خمشی دال - ستونی به خمش در تیرها و ستون‌ها، یا دوران غیرارتجاعی اتصالات دال - ستون، محدود شود. معمولاً اجزایی که مقاومتشان را برش، پیچش، و طول ناکافی گیرایی و وصله آرماتور محدود می‌کند، قابلیت تغییر شکل کمتری از اجزایی که مقاومتشان را خمش کنترل می‌کند دارند و پایداری آنها تحت چرخه‌های تغییر شکل، غالباً مورد تردید است. هر جا که به جز خمش تلاش‌های غیرارتجاعی دیگری در طراحی مجاز شناخته شوند، ترجیحاً باید آن تلاش‌های غیرارتجاعی را به اجزای سازه‌ای که سهمشان در مقاومت در برابر بار جانبی کل، حداقل است، محدود کرد.

۶-۳-۱-۴-۵- معیارهای بهسازی

روش‌های کلی بهسازی، در اصل مشابه همان‌هایی هستند که در بند ۶-۳-۱-۴-۵، برای قاب‌های تیر-ستونی، تشریح شدند. تفسیر این بند (ت ۶-۳-۱-۴-۵)، اطلاعات کلی در این زمینه ارائه می‌کند. علاوه بر روش‌های بیان شده قبلی، روش زیر نیز خصوصاً در قابهای دال - ستونی به کار می‌رود.

جاکت کردن دال‌ها، ستون‌ها، یا نواحی اتصال (گره‌ها) با پوشش‌های فولادی یا بتن آرمه جدید را هر جا که هدف، بهبود بخشیدن به مقاومت و شکل‌پذیری ناحیه اتصال دال - ستون است، می‌توان به سیستم «سر ستون» بتنی یا فولادی افزود.

به عنوان راه حل دیگر می‌توان صفحات فولادی را با چسب اپوکسی به هر دو طرف دال اطراف ستون چسباند و به وسیله پیچ‌های کامل (گذرنده ازدال) به هم متصل نمود تا به مثابه صفحه سخت‌کننده و تسلیح برشی عمل کنند.

ت ۶-۳-۲- قاب‌های بتنی پیش ساخته

ت ۶-۳-۲-۱- انواع قاب‌های بتنی پیش ساخته

از آغاز ساخت قاب‌های بتنی پیش ساخته در دنیا از حدود پنجاه سال قبل تاکنون، انواع مختلفی از آن ساخته شده اند. بعضی از آنها، مقاومت محدود ذاتی در برابر بارهای جانبی دارند، که به علت طبیعت جزئیات ساخت آنها است و نیز گاهی به این علت که در طراحی آنها بارهای باد و زلزله، مورد نظر نبوده اند. به جز در سیستم‌های پیش ساخته معادل قاب خمشی درجا و سیستم‌های مهاربندی شده، قابهای بتنی پیش ساخته مقاومتشان در برابر بارهای جانبی به وسیله تغییر شکل‌های در سطح ارتجاعی، محدود می‌شوند. در بسیاری از سیستم‌های پیش ساخته مسیره‌های بار کامل وجود ندارد و اتصالات جوشی شکننده، بسیار رایج هستند. بسیاری از ستون‌ها فاقد فولاد محصور کننده کافی برای ایجاد شکل پذیری هستند و در بعضی از سیستم‌ها ستون‌ها فاقد ظرفیت برشی و مهار پایه کافی می‌باشند.

ت ۶-۳-۲-۲- قاب‌های بتنی پیش ساخته ی باربر جانبی

ت ۶-۳-۲-۱- ملاحظات کلی

قاب‌هایی از این نوع، در پنجاه سال اخیر مورد استفاده قرار گرفته اند. ستون‌ها، با انتهای تیرها، به نحوی پیش ساخته می‌شوند که میلگردها، از انتهای تیر یا ستونی که به سایر اعضای پیش ساخته متصل می‌شوند، بیرون بزنند. ناحیه گره، دارای آرماتورهایی از هر کدام از اعضای مشترک با آن است. گره، با خاموت‌های محصور کننده، بسته می‌شود و سپس با ریختن بتن درشکاف تکمیل می‌گردد.

نقایص این نوع از قاب تقریباً مشابه با نقایص قاب‌های درجا ریخته شده سنتی می‌باشند. مباحث اضافی، عبارتند از انتقال برش در عرض گره، محصور بودن گره و طول پوشش فولاد کششی در گره. همچنین سیستم به آرماتورهای ریشه در سراسر وجه اشتراک بین اجزای پیش ساخته و قاب بندی افقی نیاز دارد. در بسیاری از موارد این کار با استفاده از قطعات رزوه شده صورت می‌گیرد که ممکن است واجد یا فاقد شکل پذیری در برابر نیرو باشند.

قابهای پیش ساخته از روی روش ساخت (اتصال خشک یا تر) دسته بندی نمی‌شوند بلکه با رفتاری که از جزییات استفاده شده در آنها حاصل می‌شود، طبقه بندی می‌شوند.

ت ۶-۳-۲-۲-۲- سختی

تفسیر ندارد.

ت ۶-۳-۲-۲-۳- مقاومت

تفسیر ندارد.

ت ۶-۳-۲-۲-۴- معیارهای پذیرش

تفسیر ندارد.

ت ۶-۳-۲-۲-۵- معیارهای بهسازی

تفسیر ندارد.

ت ۶-۳-۲-۳- قاب‌های بتنی پیش ساخته ای که مستقیماً در برابر بار جانبی مقاوم نیستند

ت ۶-۳-۲-۳-۱- ملاحظات کلی

تنوع زیادی در قاب های این دسته وجود دارد. ویژگی رایج این قاب ها، اتصال های ترد آنها است که برای مقاومت در برابر بارهای ثقلی و بارهای باد، طراحی شده اند. افزودن سیستم های دیوارهای برشی و مهاربندی فولادی، از روشهای اولیه بهسازی لرزه ای این ساختمان ها است. هنگام به کار گیری این روش ها یا هر روش دیگری، باید یک مسیر انتقال بار کامل ایجاد کرد به نحوی که هر گره سیستم را، برای اطمینان از قابلیتش جهت انتقال نیروهای مورد نیاز و تحمل تغییر شکل، مدلسازی کرد.

ت ۶-۳-۲-۳-۲- سختی

سختی که در تحلیل استفاده می شود باید معرف مقدار مقاومت تحت تغییرشکل های جانبی محتمل باشد. در بسیاری از موارد اتصال دو انتهای ستون در این نوع از سازه ها دارای رفتار مفصلی و بدون مقاومت خمشی می باشد. بر این اساس در آن موارد بهتر است فرض شود که سیستم هیچ سختی جانبی ندارد. در نتیجه حین جابجایی نیروی برشی ناشی از بار جانبی توسط سازه منتقل نخواهد شد.

ت ۶-۳-۲-۳-۳- مقاومت

تفسیر ندارد.

ت ۶-۳-۲-۳-۴- معیارهای پذیرش

تفسیر ندارد.

ت ۶-۳-۲-۳-۵- معیارهای بهسازی

برای بهسازی قابهای پیش تنیده بهتر است از همان روشهای توضیح داده شده در مورد قابهای تیر-ستونی استفاده کرد ولی هنگام نصب قطعات جدید به سازه موجود باید مراقب بود که رشته ها و کابل های پیش تنیده موجود سالم بمانند.

ت ۳-۳-۶- قاب‌های بتنی با میان قاب

ت ۳-۳-۱- ملاحظات کلی

میان قاب در ساختمان های بتنی می‌تواند از نوع مصالح بنایی و یا بتنی باشد. در طراحی میان قاب ساختمان های موجود عموماً اندرکنش بین قاب و میان قاب در نظر گرفته نشده است.

قاب های دارای میان قاب بتنی در ساختمان های موجود، عموماً از نوع بتن درجا (غیر پیش ساخته) و تیر- ستونی می‌باشند. با این حال ضوابط ارائه شده در دستورالعمل برای سایر انواع قاب های بتنی با میان قاب نیز قابل استفاده هستند. به طور معمول قاب‌ها در ساختمان های موجود، منحصراً برای تحمل نیروهای ثقلی، طراحی شده و بارهای جانبی در طراحی آنها لحاظ نشده است. تیرهای حمل ممکن است به صورت تیر ساده (نه تیر سراسری) طراحی شده باشند. بنابراین ممکن است تنها آرماتورهای حداقل خمشی منفی، وجود داشته باشند. آرماتورهای تحتانی، در تکیه گاهها ممکن است پیوسته باشند یا نباشند. آرماتورهای طولی ستون، معمولاً با وصله پوششی یا آرماتورهای انتظار در تراز طبقه یا نزدیک آن، وصله شده اند. به احتمال زیاد با استانداردهای فعلی، آرماتورهای عرضی موجود، بسیار کم هستند.

میان قاب‌های بتنی در ساختمان موجود، عموماً از نوع بتن درجا هستند. بتن خصوصاً زمانی به عنوان میان قاب استفاده می‌شود که هزینه کمتری داشته باشد یا ضرورت‌های معماری، استفاده از مصالح بنایی را اجازه ندهند. ممکن است در ساختمان های موجود از میان قاب های بتنی و میان قاب های مصالح بنایی هر دو استفاده شده باشد. بعضی از میان قاب‌های بتنی، دارای آرماتور کمی هستند. مثلاً در هر جهت اصلی آرماتورهای به قطر ۱۰ میلیمتر با فاصله مرکز به مرکز ۶۰ سانتی‌متر در یک لایه باشند. اگر آرماتورها به داخل اعضای قاب امتداد نیافته باشند، مقاومت خارج صفحه میان قاب کاهش خواهد یافت. هرگونه تغییر در مشخصات، پیکربندی یا موقعیت میان قاب‌ها در طبقات ساختمان می‌تواند منجر به نامنظمی در ساختمان گردد.

ت ۳-۳-۲- قاب‌های بتنی دارای میان قاب بنایی

ت ۳-۳-۱- ملاحظات کلی

اندرکنش در نظر گرفته نشده بین قاب و میانقاب می‌تواند منجر به عملکرد نامناسب اجزای قاب بتن مسلح و خسارت شدید یا حتی فروریزش کلی گردد، به خصوص در ساختمان‌های موجود که فاقد جزئیات کافی برای تامین شکل‌پذیری و پیوستگی هستند. در ابتدای تحریک لرزه ای با دامنه های کوتاه و محدوده رفتار خطی سازه، به علت اندرکنش قاب و میانقاب، ستون‌ها مشابه اعضای کششی و فشاری عمل می‌کنند و نیروهای کششی و فشاری نسبتاً بزرگی در طول ستون ایجاد می‌شود که باید در ارزیابی و بهسازی ساختمان لحاظ گردد. با افزایش دامنه پاسخ، پانل‌های مصالح بنایی نیروهای بزرگی را خارج از محل گره‌های تیر- ستون به صورت موضعی به اعضای قاب وارد می‌کنند. این امر می‌تواند خسارت شدیدی در تیرها و به خصوص در ستون‌ها ایجاد کند. برای اطلاعات بیشتر از رفتار میان قاب‌های بنایی می‌توان به FEMA 306 (1998b) مراجعه نمود.

ت ۶-۳-۳-۲-۴-۱-روش‌های استاتیکی و دینامیکی خطی

تفسیر ندارد.

ت ۶-۳-۳-۲-۴-۲-روش‌های استاتیکی و دینامیکی غیرخطی

مدل باید پاسخ نیرو-تغییر شکل قاب با میان قاب را به درستی نشان دهد. در ادبیات فنی موجود تعدادی از روابط نیرو-تغییر شکل بر مبنای آزمایش‌های مختلف پیشنهاد شده اند.

ت ۶-۳-۳-۲-۵-معیارهای بهسازی

۱- پس کشیدن تیرها، ستون‌ها یا نواحی اتصال موجود با استفاده از آرماتورهای پس کشیده خارجی؛ ممکن است تغییر شکل‌های جانبی میان قابها، باعث ایجاد نیروی کششی عمده در ستون‌های مجاور میان قاب شود. این امر می‌تواند منجر به رفتار غیر قابل قبول وصله‌های آرماتورها شود. پس کشیدگی را می‌توان به عنوان گزینه‌ای برای پیش فشردن ستون‌ها برای جلوگیری از ایجاد نیروهای کششی بیش از حد، در نظر گرفت. با این رویکرد، طراح باید اثرات منفی آن را بر رفتار ستون هنگامی که تحت فشار قرار می‌گیرد لحاظ نماید.

۲- اصلاح میان قاب؛ این عمل می‌تواند با برداشتن کل میانقاب یا ایجاد درز بین قاب و میانقاب انجام شود. به طور کلی، این عمل نباید منجر به نامنظمی در ارتفاع یا پلان سیستم سازه‌ای گردد.

۳- تغییر سیستم ساختمان برای کاستن تقاضای لرزه‌ای اعضای موجود؛ این روش یک شیوه مؤثر برای بهسازی قاب‌های میان قاب موجود است. در این مورد استفاده از دیوارهای برشی، مهاربند، سیستم دیوارهای پشت‌بند، جداسازی لرزه‌ای و میراگرهای تکمیلی یا کاهش جرم برای کاستن تقاضای لرزه‌ای تا سطوح قابل قبول مناسب می‌باشد. هر جا که اجزای جدید افزوده می‌شوند، لازم است کفایت پیوستگی بین اجزای موجود و جدید کنترل شود. علاوه بر این کنترل نیروهای احتمالی اضافی که بر اجزای موجود تحمیل می‌گردد ضروری است.

لازم به ذکر است جاکت کردن تیرها، ستون‌ها، یا گره‌ها، با بتن مسلح، فولاد، یا پوشش‌های دارای الیاف به عنوان یک گزینه بهسازی در ساختمان‌های موجود استفاده شده است. این روشها احتمالاً راه حل اصلی برای بهسازی قاب‌های میان قاب موجود، محسوب نشوند. زیرا به علت وجود میان قابها، محصور کردن کامل تیرها یا ستون‌ها امکان پذیر نیست.

ت ۶-۳-۳-۳-۳-قاب‌های بتنی با میان قاب‌های بتنی

ت ۶-۳-۳-۳-۱-ملاحظات کلی

مدل‌های تحلیلی متنوعی برای مدل کردن قاب‌های بتنی با میان قاب‌های بتنی، استفاده شده‌اند. بسته به ویژگی‌های رفتاری قاب، اثرات وجود میان قاب بر مقاومت و سختی کلی و اثرات موضعی بر تیرها و ستون‌ها باید دیده شود.

ت ۳-۳-۳-۳-۲-سختی

انتخاب پارامترهای مدل‌سازی قابهای بتنی با میانقاب بتنی، با توجه به کمبود ضوابط فنی معتبر ملی یا بین‌المللی به قضاوت مهندسی احتیاج دارد. هنگامی که قاب‌ها دارای سختی و مقاومت نسبتاً کم بوده ولی میانقاب‌ها در وضعیت خوب و در اتصال کافی با قاب باشند، به شرط احراز شرایط بندهای ۱-۴-۶ و ۲-۴-۶ می‌توان از آنها استفاده نمود. هر جا که قاب‌ها دارای سختی یا مقاومت کم هستند و میانقاب‌ها، نسبتاً ضعیف هستند، روش‌های کلی ارائه شده در بند ۲-۳-۳-۳-۳-۲ برای قاب‌های بتنی با میانقاب‌های از جنس مصالح بنایی می‌توانند راهنما باشند.

ت ۳-۳-۳-۳-۲-۱-روش‌های استاتیکی و دینامیکی خطی

تفسیر ندارد.

ت ۳-۳-۳-۳-۲-۲-روش استاتیکی غیرخطی

تفسیر ندارد.

ت ۳-۳-۳-۳-۲-۳-روش دینامیکی غیرخطی

تفسیر ندارد.

ت ۳-۳-۳-۳-۳-مقاومت

مقاومت برشی که میانقاب بتنی ایجاد می‌کند، به مقاومت برشی خود میانقاب و اندرکنش بین میانقاب و قاب محیط بر آن بستگی دارد. در بسیاری موارد احتمالاً آرما توریابی میانقاب در ساختمانهای موجود کم می‌باشد و نیز محتمل است که آرما تورهایی میانقاب، در قاب محیطی مهار نشده باشند. همانطور که در بند ۳-۲-۱-۴-۶ ذکر شده، هر جا که نسبت آرما تور پائین باشد، باید مقاومت برشی را به روشی متفاوت از آنچه که در آبا آمده است، محاسبه کرد. هر جا که آرما تور میانقاب، در قاب محیطی مهار نشده باشد، ممکن است طی بارگذاری جانبی، لغزش در طول سطح مشترک روی دهد. در این مورد، برش ابتدا با تحمل مستقیم بین میانقاب و قاب محیطی به قاب انتقال می‌یابد و مقاومت برشی را یکی از سه حالت حدی:

- "مقاومت برشی مستقیم میانقاب"،

- "خردشدگی موضعی میانقاب در محل تماس با قاب پیرامونی" یا

- "گسیختگی برشی قاب محیطی، به دلیل نیروی وارده از میانقاب به قاب"،

محدود می‌کند. مقاومت خمشی یک قاب با میانقاب متاثر از پیوستگی آرما تورهایی طولی می‌باشد. اگر آرما تورهایی میانقاب در قاب محیطی مهار نشده باشند، نباید آنها را در مقاومت طراحی، به حساب آورد. اگر آرما تورهایی میانقاب در قاب محیطی مهار شده باشند ولی طول وصله‌های پوششی کافی نباشد، وصله‌ها در ستون‌های مرزی مقاومت و ظرفیت تغییر شکل را کنترل می‌کنند.

ت ۶-۳-۳-۳-۴- معیارهای پذیرش

تفسیر ندارد.

ت ۶-۳-۳-۳-۵- معیارهای بهسازی

برای بهسازی قاب‌های دارای میان قاب بتنی به طور کلی از همان روش‌های ذکر شده برای قاب با میان قاب بنایی استفاده می‌شود. به علاوه روش استفاده از شاتکریت بر روی سطح دیوار موجود برای افزایش ضخامت آن و مقاومت برشی دیوار، می‌تواند موثر باشد. اطلاعات بیشتر در مورد بهسازی قاب بتنی با میان قاب بتنی در FEMA 308 (1998d) آمده است.

ت ۶-۳-۴- قاب‌های بتنی مهاربندی شده

ت ۶-۳-۴-۱- انواع قاب‌های بتنی مهاربندی شده

تفسیر ندارد.

ت ۶-۳-۴-۲- ملاحظات کلی

تفسیر ندارد.

ت ۶-۳-۴-۳- سختی

تفسیر ندارد.

ت ۶-۳-۴-۳-۱- روش‌های استاتیکی و دینامیکی خطی

تفسیر ندارد.

ت ۶-۳-۴-۳-۲- روش استاتیکی غیرخطی

تفسیر ندارد.

ت ۶-۳-۴-۳-۳- روش دینامیکی غیرخطی

تفسیر ندارد.

ت ۶-۳-۴-۴- مقاومت

تفسیر ندارد.

ت ۳-۴-۵- معیارهای پذیرش

ت ۳-۴-۵-۱- روش‌های استاتیکی و دینامیکی خطی

تفسیر ندارد.

ت ۳-۴-۵-۲- روش‌های استاتیکی و دینامیکی غیرخطی

تفسیر ندارد.

ت ۳-۴-۶- معیارهای بهسازی

تفسیر ندارد.

ت ۴-۶- اجزای سازه‌ای بتنی

همانطور که قبلاً بیان شد، در این دستورالعمل، سامانه‌های باربر جانبی در ساختمانهای بتنی به دو دسته سیستم‌های سازه‌ای بتنی و اجزای سازه‌ای بتنی تقسیم شده‌اند. در بند ۳-۶ سیستم‌های سازه‌ای بتنی تشریح شد و این بند اختصاص به توضیح اجزای سازه‌ای بتنی دارد.

ت ۴-۶-۱- دیوارهای برشی بتنی

ت ۴-۶-۱-۱- انواع دیوارهای برشی بتنی و اجزای مربوط به آنها

به علت سختی اولیه و ظرفیت بارجانبی زیادی که دیوارهای برشی دارند، یک انتخاب ایده آل برای سیستم مقاوم در برابر بارجانبی در یک سازه بتن مسلح هستند. دیوارهای برشی لاغر (با نسبت ارتفاع به طول بزرگتر از ۳) پاسخ خمشی شکل پذیری تحت بارگذاری جانبی نشان داده و کنترل شونده توسط خمش محسوب می‌شود و دیوارهای برشی کوتاه (با نسبت ارتفاع به طول کوچکتر از ۱/۵) کنترل شونده توسط برش می‌باشد. بنابراین باید آنها را برای شکل پذیری کمتری طراحی کرد. در دیوارهای بین دو حد کوتاه و لاغر هم برش و هم خمش می‌تواند حاکم بر رفتار باشد.

دیوارهای برشی به سه شکل دیوار باربر، دیوار برشی و سیستم دوگانه در سیستم‌های باربر جانبی ایفای نقش می‌کنند.

در سیستم‌های دیوار باربر، دیوارهای برشی به عنوان اعضای اصلی هم برای مقاومت در برابر بارهای ثقلی و هم برای مقاومت در برابر بارهای جانبی به کار می‌روند. چنین سازه‌هایی تحت اثر بارهای جانبی بزرگ به علت وجود بارهای ثقلی زیاد غالباً غیر شکل‌پذیر رفتار می‌کنند.

هنگامی که فرض می‌شود دیوار برشی، تنها سیستم مقاوم در برابر بارهای جانبی است و یک قاب فضایی برای تحمل اکثر بارثقلی ایجاد شده، سیستم سازه‌ای حاصل به صورت یک سیستم دیوار برشی شناخته می‌شود. غالباً در چنین سیستم‌هایی،

دیوارهای برشی، پیرامون یک هسته داخلی که آسانسورها و راه پله‌ها را در بر می‌گیرند قرار دارند. در برخی موارد دیوارهای هسته داخلی در ترکیب با دیوارهای پراکنده‌ای که در حول محیط ساختمان توزیع شده‌اند کار می‌کنند تا سختی پیچشی ساختمان را افزایش دهند.

در سیستم دوگانه (دیوار-قاب) دیوارهای برشی به همراه یک قاب خمشی فضایی در برابر بارهای جانبی مقاومت می‌کنند. در بارگذاری جانبی غیر ارتجاعی، قاب به عنوان خط دوم مقاومت عمل می‌کند و پس از تسلیم اولیه در پای دیوارهای برشی، سختی و مقاومت جانبی قاب نقش موثرتری خواهد داشت.

در هر یک از این سه سیستم سازه ای کلی می‌توان دیوارهای برشی را که در یک صفحه هستند در تراز هر طبقه، با تیرهای کوبله کننده به هم متصل کرد تا سیستم دیوار همبسته یا کوبله تشکیل دهند. با توجه به فاصله دیواره های کوبله شده سختی سیستم دیوار کوبله، نسبت به جمع جبری سختی های جانبی دیوارهای برشی مجزا بسیار بیشتر است. اگر تیرهای کوبله کننده به درستی طراحی شده و دارای جزئیات صحیح باشند، تحت بارگذاری جانبی با توجه به رفتار غیرارتجاعی می‌توانند انرژی قابل توجهی را مستهلک کنند. در سیستم های دیوار باربر ممکن است دیوارهای برشی، بازشوهای بزرگی در جهت ارتفاع داشته باشند. چنین دیوارهایی عموماً به عنوان یک سیستم دیوار قاب بندی شده یا یک سیستم دیوار سوراخ دار شناخته می‌شوند. دیوارهای سوراخ دار معمولاً در امتداد اضلاع بیرونی ساختمان استفاده می‌شوند تا الگوی تکراری بازشوهای پنجره‌ها را تشکیل دهند. اجزای عمودی دیوار اغلب به عنوان پایه های دیوار شناخته می‌شوند. در همه جدول های ارائه شده در این دستورالعمل این اجزا به نام قطعات دیوار خوانده می‌شوند.

گرچه تیرهای کوبله و ستون‌هایی که دیوارهای برشی ناپیوسته بر آنها متکی هستند شباهت به اجزای قاب دارند، ولی به علت عملکرد متفاوت آنها به عنوان اجزای سیستم دیوار برشی، در این بخش مورد توجه قرار می‌گیرند. هنگامی که این اجزا در یک سیستم دیوار برشی مورد استفاده قرار می‌گیرند، اغلب تحت بارهای جانبی بزرگ رفت و برگشتی، شکل پذیری زیادی را طلب می‌نمایند. بنابراین، طراحی جزئیات آرماتورگذاری در اعضا، به خصوص آرماتورهای عرضی، برای رفتار این اجزا بسیار مهم است. البته رفتار غیرارتجاعی این اجزا به نحو چشمگیری بر پاسخ بار جانبی سیستم دیوار برشی که این اجزا در آن قرار داده شده‌اند تأثیر می‌گذارند.

اطلاعات بیشتر در زمینه رفتار اعضای دیوار برشی بتنی در مراجعی نظیر FEMA 306 آمده است.

ت ۶-۴-۱-۱-۱- دیوارهای برشی یکپارچه و قطعات دیواری

دیوارهای برشی لاغر، اغلب دارای آرماتورهای طولی متمرکز هستند که یا در لبه های آنها قرار گرفته‌اند یا در یک المان مرزی دیوار تمرکز یافته‌اند. در هر دو مورد، درصد فولاد طولی تمرکز یافته و مقدار و فاصله آرماتورهای عرضی که برای محصور کردن این آرماتورها استفاده شده‌اند، تأثیر چشمگیری بر پاسخ غیرارتجاعی دیوار برشی در برابر بارهای جانبی دارند. درصد زیاد آرماتورهای طولی، برش مورد نیازی را که باعث می‌شود تسلیم خمشی تحت بارگذاری جانبی رخ دهد، افزایش می‌دهد و کرنش های فشاری را در طول لبه فشاری دیوار، افزایش می‌دهد. این برش افزایش یافته می‌تواند یک گسیختگی برشی زود هنگام را آغاز کند یا باعث از دست رفتن سریع سختی، در اثر تغییر جهت بار جانبی طی چرخه های بارگذاری شود. کرنش های فشاری زیاد، می‌تواند منجر به خرد شدن بتن و کمانه کردن میلگردها شود.

ت ۶-۴-۱-۱-۲-ستون‌های بتن مسلحی که دیوارهای برشی ناپیوسته بر آنها اتکا دارند

در مواردی دیوار برشی ممکن است برای تامین فضای مورد نیاز پارکینگ یا مراکز تجاری به صورت ناپیوسته اجرا شود. در این حالت که به دلیل ایجاد تقاضای لرزه ای قابل توجه بر روی ستون ها توصیه نمی‌گردد، ستون‌های بتن مسلحی که دیوارهای برشی ناپیوسته را تحمل می کنند، در جریان تکان‌های شدید زمین، در معرض تقاضاهای زیاد نیرو و تغییر مکان هستند. آئین نامه ها، محدودیت‌هایی برای میزان مجاز تغییر سختی دارند که باعث می شوند این نوع از آسیب‌ها حذف شوند. اما در بعضی از ساختمان‌های بتن مسلح موجود دیوارهای برشی تا تراز پی پیوسته نیستند. در این ساختمانها لازم است ستون‌هایی که دیوارهای ناپیوسته را تحمل می کنند به دقت تحلیل شوند.

ت ۶-۴-۱-۱-۳-تیرهای همبند بتن مسلح

تیرهای همبند (کوپله) بتن مسلح دارای نسبت طول به دهانه کم هستند. مشاهدات خسارات وارده به ساختمانهای دیوار برشی پس از زلزله، مکرراً گسیختگی های کششی قطری را در تیرهای کوپله نشان داده اند. شایع ترین علت این آسیب، مقاومت برشی ناکافی برای ایجاد مقاومت خمشی تیر، تحت بارگذاری چرخه ای تکرار شونده است.

پژوهش ها، نشان داده تیرهای کوپله ای که با آرماتورهای قطری در طول تیر، طراحی شده اند، تحت تغییر جهت های بارهای بزرگ، نسبت به تیرهای کوپله بدون آرماتور قطری، رفتار پایداری نشان می دهند و همچنین در حفظ مقاومت، سختی و ظرفیت اتلاف انرژی نسبت به تیرهای همبند بدون آرماتور قطری رفتار پایداری نشان می‌دهند. وقتی از آرماتورهای قطری استفاده می شود، باید آن را برای نیروهای برشی متناظر با تسلیم خمشی طراحی کرد.

ت ۶-۴-۱-۲-ضوابط ارزیابی دیوارهای برشی بتن مسلح، قطعات دیواری و تیرهای همبند**ت ۶-۴-۱-۲-۱-ملاحظات کلی**

استفاده از اجزای تیر - ستون معادل برای مدل کردن پاسخ ارتجاعی و غیر ارتجاعی دیوارهای برشی لاغر، یک عمل کاملاً رایج است. یک دلیل برای استفاده از مدل های تیر - ستون معادل برای دیوارهای برشی، این است که برنامه های متعددی برای تحلیل قاب، در اختیار مهندس سازه است. استفاده از مدل تیر - ستون معادل، برای نشان دادن پاسخ غیر ارتجاعی دیوارهای برشی و قطعات دیوار، به طور طبیعی برای اجزای لاغر با نسبت ابعاد ظاهری بیش از آنچه که در دستورالعمل بیان شده است، قابل قبول می باشد. اما در همه این موارد باید در تیر- ستون معادل اثر تغییر شکل های برشی نیز مدل شود و تیر متصل شونده به جزء تیر - ستون معادل، باید دارای ناحیه صلب انتهایی باشد تا به درستی، بعد افقی دیوار برشی را شبیه سازی کند.

برای دیوارهای چاق، با نسبت ارتفاع به دهانه کمتر یا مساوی $2/5$ و دیوارهای دارای بال با نسبت ارتفاع به دهانه کمتر یا مساوی $3/5$ یا سایر دیوارهایی که تغییر شکل های برشی در آنها چشمگیر است، باید از یک مدل مناسب تر استفاده کرد. این مدل باید هم تغییر شکل های برشی ارتجاعی و هم غیرارتجاعی و همچنین محدوده کامل رفتار خمشی را منظور کند. پژوهشگران، استفاده از مدل‌های فنر چندگانه را برای نشان دادن دیوار برشی بتن مسلح پیشنهاد کرده اند. بیشتر تیرهای کوپله، نسبت‌های دهانه به ارتفاع

کوچکی دارند، بنابراین هر المانی که برای مدل کردن یک تیر کوبله به کار می رود، باید تغییر شکل‌های برشی را منظور نماید. می توان ستون هایی را که دیوارهای برشی ناپیوسته را تحمل می کنند، با یک المان تیر-ستون مشابه آنچه که در بیشتر برنامه های تحلیل قاب استفاده می شود، مدل کرد. اما المان باید تغییر شکل‌های برشی و افت محتمل سریع مقاومت برشی تحت تغییر شکل‌های جانبی بزرگ و بار محوری زیاد را در بر بگیرد.

تیرهای همبندی که آرماتورهای قطری آنها ضوابط آیین نامه های طراحی نظیر آبا و مبحث نهم مقررات ملی را اقناع می کنند معمولاً پاسخ چرخه ای پایداری تحت بارگذاری های چرخه ای بزرگ دارند. بنابراین اینگونه اعضا را می توان با اطمینان با استفاده از المان تیر که در قابهای معمول استفاده می شود، مدل کرد.

ت ۶-۴-۱-۲-۲-سختی

تفسیر ندارد.

ت ۶-۴-۱-۲-۲-۱-روش‌های استاتیکی و دینامیکی خطی

تفسیر ندارد.

ت ۶-۴-۱-۲-۲-۲-روش استاتیکی غیرخطی و ت ۶-۴-۱-۲-۳-روش دینامیکی غیرخطی

منحنی نیرو-تغییرشکل توصیه شده برای دیوارهای برشی بتنی با شکل منحنی های عمومی متناظر در سایر اعضا متفاوت است. برای دیوارهای با نسبت ارتفاع به طول کمتر از ۲/۵ نمودار شکل (۶-۱-پ) نسبت به شکل (۶-۱-ب) نمایش بهتری از رفتار دیوار را ارائه می دهد. دلیل این امر آن است که در دیوارهای با نسبت کم ارتفاع به طول تغییرشکل‌های برشی در قیاس با تغییرشکل‌های خمشی قابل صرف نظر کردن نیستند. منحنی نیرو-تغییرشکل مورد نظر بر اساس مدلی است که در آن تغییرشکل کل از جمع مشارکت مولفه های خمشی، برشی و لغزش آرماتورها حاصل شده است.

ت ۶-۴-۱-۲-۳-مقاومت

هنگام محاسبه مقاومت تسلیم خمشی اسمی یک دیوار برشی یا قطعات دیوار، فرض می شود که در آغاز آرماتورهای طولی نزدیکتر به لبه (یا آرماتورهای المان مرزی) دیوار تسلیم شوند. با افزایش تغییر شکل‌های جانبی، دوران مقطع در ناحیه مفصل پلاستیک افزایش یافته به طوری که کلیه آرماتورهای طولی، تسلیم می شوند.

مطالعات نشان می دهد که وقتی درصد آرماتور عرضی دیوار کمتر از ۰/۰۰۱۵ باشد، مقاومت دیوار به میزان آرماتور عرضی حساس نمی باشد.

در دیوارهای برشی و قطعات دیواری که با برش کنترل می شوند تفاوتی بین مقاومت تسلیم برشی و مقاومت برشی اسمی عضو، فرض نمی شود. همچنین مقاومت آرماتورها، مساوی مقاومت تسلیم مشخص شده، قرار داده می شود. این فرضیات محافظه کارانه،

برای ایمنی بیشتر استفاده می‌شوند، زیرا اعضای کنترل شونده با برش، شکل پذیری کمتری دارند و معمولاً تردتر از اعضای هستند که با خمش کنترل می‌شوند. برای محاسبه مقاومت های اسمی خمشی و برشی تیرهای کوپله، روش های مشابهی استفاده می‌شوند.

ت ۴-۶-۱-۲-۴- معیارهای پذیرش

ت ۴-۶-۱-۲-۴-۱- روش‌های استاتیکی و دینامیکی خطی

در تیرهای همبند کنترل شونده با برش، شکل‌پذیری تابعی از میزان ظرفیت برشی مورد انتظار در عضو می‌باشد. مقاومت مورد بتن انتظار بر اساس آیین نامه بتن ایران (آبا) و مبحث نهم مقررات ملی ساختمان با منظور نمودن مشخصات مورد انتظار مصالح به دست می‌آید. برای تیرهای همبند، مقاومت برشی ناشی از بتن اغلب برابر صفر است.

ت ۴-۶-۱-۲-۴-۲- روش‌های استاتیکی و دینامیکی غیرخطی

تفسیر ندارد.

ت ۴-۶-۱-۲-۵- معیارهای بهسازی

روشهای پیشنهادی زیر می‌توانند برای بهسازی دیوار برشی بتن مسلح، قطعات دیوار، تیرهای همبند و ستونهایی که دیوارهای ناپیوسته بر آنها تکیه کرده اند مفید باشد:

اضافه کردن اجزای مرزی دیوار برای افزودن مقاومت خمشی یک دیوار برشی: در این روش اجزای مرزی جدید را می‌توان به صورت بتن درجا ریخته شده یا به صورت پروفیل‌های فولادی اجرا نمود. در هر دوی این حالت‌ها تامین اتصال مناسب بین اجزای جدید و قدیم از اهمیت برخوردار است. کفایت ظرفیت برشی دیوار بهسازی شده باید مجدداً ارزیابی شود. در بسیاری موارد لازم است مقاومت برشی افزایش یابد تا اطمینان حاصل شود که دیوار برشی، رفتار خمشی شکل پذیر نشان می‌دهد.

اضافه کردن جاکتهای محصورکننده به مرزهای دیوار برشی: این روش می‌تواند مقاومت خمشی دیوار را هم علاوه بر ظرفیت تغییر شکل خمشی دیوار افزایش می‌دهد. در صورت افزایش مقاومت خمشی دیوار، همانطور که در بالا اشاره شد، باید ظرفیت برشی دیوار را نیز کنترل نمود. برای این روش می‌توان هم از جاکت‌های فولادی و هم بتنی استفاده نمود. برای هر دو نوع جاکت، اگر هدف افزایش ظرفیت خمشی نباشد نباید آرماتورهای طولی به صورت پیوسته از یک طبقه به طبقه دیگر ادامه یابد. حداقل ضخامت جاکت بتنی ۷/۵ سانتی متر پیشنهاد می‌شود. علاوه بر جاکت های فولادی و بتنی از جاکت های الیاف کربن و پوشش های الیافی نیز دیگر برای بهبود محصور شدگی بتن در فشار می‌توان استفاده کرد.

کاهش ظرفیت خمشی: در دیوارهای برشی که ظرفیت برشی دیوار کمتر از برش نظیر ایجاد ظرفیت خمشی دیوار می‌باشد این راه حل از گزینه های بهسازی است. تصمیم کاستن ظرفیت خمشی دیوار را باید به دقت ارزیابی کرد تا اطمینان حاصل نمود که با افزایش شکل پذیری سازه کاهش ظرفیت خمشی دیوار جبران و رفتار لرزه ای سازه بهبود یافته است. اگر تصمیم به کاستن ظرفیت

خمشی دیوار گرفته شد می توان با بریدن تعداد مشخصی از آرماتورهای طولی نزدیک به لبه های دیوار برشی، این امر را محقق نمود.

افزایش مقاومت برشی دیوار: در این روش نیز افزایش شکل پذیری بدون کاهش مقاومت خمشی مورد نظر است. به این منظور می توان با افزودن ضخامت جان دیوار، ظرفیت برشی آن را ارتقاء داد. در این روش مناسب است ضخامت اضافی دیوار را که پیشنهاد می شود حداقل ۱۰ سانتی متر باشد، با آرماتورهای افقی و عمودی، مسلح کرد. پیش از ریختن بتن جدید، باید سطح موجود را زبر و مضرس کرد و آرماتورهای انتظاری قرار داد تا اطمینان حاصل شود که بتن قدیمی و جدید، با هم کار خواهند کرد. افزودن نوارهایی از الیاف پلیمری (شیشه، کربن، آرامید) که با اپوکسی به سطح بتن چسبانده شوند، نیز برای افزایش مقاومت برشی دیوارهای موجود مؤثر هستند.

استفاده از جاکتهای فولادی یا بتن مسلح تیر همبند برای افزایش ظرفیت تغییر شکل: این روش با افزایش ظرفیت تغییر شکل برای بهبود رفتار غیر ارتجاعی تیرهای کوپله و ستون های بتن مسلح که دیوارهای برشی ناپیوسته را تحمل می کنند، مؤثر هستند. اگر چه در ابتدا به نظر نمی رسد این اعضا از نظر برش، بحرانی باشند، اما ممکن است تحت اثر بارگذاری چرخه ای، مقاومت برشی آنها کاهش یابد. استفاده از جاکت محصور کننده با شرایطی که در قسمت قبلی توضیح داده شد، از کاهش مقاومت برشی اعضا تحت اثر چرخه ها جلوگیری می کند یا حداقل آن را به نحو چشمگیری به تأخیر می اندازد.

اضافه کردن میان قاب بین ستونهایی که دیوار برشی ناپیوسته را تحمل می کنند: این روش در صورتی که ستون های مذکور فاقد مقاومت یا ظرفیت تغییر شکل کافی باشند، می تواند به عنوان یک روش بهسازی در نظر گرفته شود. در این حالت پر کردن بازشو بین ستون ها، موجب پیوستگی دیوار برشی می گردد. مجموعه ستون های موجود و میان قاب اضافه شده باید طوری بهسازی شوند که تمام جزئیات اجرایی لازم در ساخت دیوار جدید را اقلع نمایند. از جمله هر گونه تقویت ستون های موجود برای افزایش مقاومت و محصور شدگی باید از طریق افزایش جاکت فولادی یا بتنی انجام گیرد. یکی از راههای دیگر، پر کردن فضای بین ستون ها در دیوارهای برشی ناپیوسته، با استفاده از مهاربند فولادی می باشد. مشخصات اعضای مهاربند باید به نحوی تعیین گردند که تمام ضوابط طراحی اقلع گردد و خود ستون ها نیز باید با استفاده از جاکت فولادی یا بتنی تقویت گردند.

در تمامی روشهای بهسازی فوق لازم است اعضای پی دیوار، دیافراگم ها و اتصالات اعضای جدید و موجود ارزیابی گردند.

ت ۴-۲-۶- دیوارهای برشی بتنی پیش ساخته

ت ۴-۲-۱- انواع دیوارهای برشی بتنی پیش ساخته

دیوارهای برشی بتنی شبه درجا: در آئین نامه های طراحی لرزه ای، ساخت و ساز دیوار برشی پیش ساخته در نواحی با لرزه خیزی بالا تنها هنگامی مجاز دانسته می شود که بتوان با آزمایش یا تحلیل نشان داد که مشخصات مربوط به مقاومت جانبی سیستم پیش ساخته، حداقل معادل است با موارد مربوط به سیستم دیوار برشی درجای مشابه. این ضابطه طراحی منجر گردیده به یک نوع روش ساخت و ساز دیوار برشی پیش ساخته که به روش شبه درجا موسوم است. در این رویکرد اتصال بین اجزای پیش ساخته طوری

طراحی می‌شود که رفتار غیر ارتجاعی دور از اتصال اتفاق بیفتد. از آنجا که اجزای پیش ساخته را می‌توان مشابه با دیوارهای درجا آرماتورگذاری و طراحی کرد، واکنش غیرارتجاعی سیستم پیش ساخته بایستی مشابه یک سیستم درجا باشد.

دیوارهای برشی اتصالی: در این دیوارها، تعدادی از اتصالات بین اعضای پیش ساخته طوری طراحی می‌شوند که تحت بارهای جانبی بزرگ به طور غیر ارتجاعی تغییر شکل داده به طوری که شکل پذیری و استهلاک انرژی مناسبی را در سازه ایجاد کنند. این اتصالات شکل پذیر بین عناصر پیش ساخته می‌توانند هم در اتصالات افقی و هم در اتصالات قائم بین پانل‌ها به کار گرفته شود. در این اتصالات شواهد آزمایشگاهی هنوز آنقدر نیست که استفاده از همان مقادیری را مجاز شمارد که برای شکل پذیری و ظرفیت چرخشی ساخت و ساز درجا به کار می‌رود. بنابراین از اعداد کمتری نسبت به مقادیر مجاز بند ۶-۴-۱ باید استفاده نمود.

دیوارهای برشی در بسیاری سازه‌های قدیمی تر را نمی‌توان از رده شبه درجا به حساب آورد چرا که اتصالات آنها طوری طراحی نشده‌اند که تمامی رفتار غیرارتجاعی را به دور از ناحیه اتصال هدایت کنند. همچنین، این دیوارهای پیش ساخته قدیمی تر در تعریف مدرن تر ساخت و ساز اتصالی نیز نمی‌گنجد زیرا در اتصالات آنها عناصر ویژه برای جذب انرژی به شیوه‌ای شکل پذیر و پایدار پیش بینی نشده‌اند. کاربرد این نوع قدیمی تر ساخت و ساز اتصالی در مناطق با زلزله خیزی بالا به علت ترد بودن رفتار اتصالاتشان در برابر بارهای رفت و برگشتی مجاز دانسته نشده است. بنابراین لازم است که طراح در هنگام ارزیابی ساختمانهای قدیمی محتوی دیوارهای برشی پیش ساخته‌ای که محتمل است شبیه حالت اتصالی عمل کنند، از مقادیر کمتری نسبت به آنچه که در بند ۶-۴-۱ در مورد شکل پذیرهای مجاز و ظرفیت‌های چرخشی داده شده است استفاده نماید. در این دیوارهای برشی پیش ساخته قدیمی تر، وصله پیوستگی بین شبکه آرماتور افقی و قائم پانل‌های دیوار با یک اتصال پوششی ساده توسط آرماتورهایی که از قطعات دیواری مجاور بیرون زده‌اند، تأمین شده است. از آنجا که اتصالات درجا بین پانل‌ها کوتاه‌تر از آن هستند که ضوابط وصله پوششی در کشش را برآورده سازند، آرماتورها یا به یکدیگر قلاب شده‌اند تا یک قفل مکانیکی را ایجاد کنند، یا در طول کوتاه پوشش خود به هم جوش شده‌اند.

دیوارهای برشی برپاشونده: دیوارهای برشی برپاشونده به عنوان حالت خاصی از دیوار برشی اتصالی در نظر گرفته می‌شوند. با توجه به نسبت ابعادی متداول، مقاومت برشی درون صفحه این دیوارها اغلب حاکم بر طرح آنهاست. گسیختگی اتصال بین دیوار برشی برپا شونده و دیافراگم سقف رایج ترین نوع انهدام مشاهده شده در این نوع سازه‌ها در زلزله‌های شدید بوده است. اگر این اتصال گسیخته شود، پانل دیوار تحت اثر نیروها و تغییر شکل‌های خارج از صفحه قرار می‌گیرد که می‌تواند به فروریزش آن منجر گردد. بنابراین کنترل دقیق اتصال دیوار و دیافراگم سقف در این نوع دیوارها ضروری است.

ت ۶-۴-۲-۲- عناصر سازه‌ای دیوارهای برشی بتن پیش ساخته

ت ۶-۴-۲-۲-۱- ملاحظات کلی

ملاحظات کلی مدل تحلیلی دیوارهای برشی بتنی پیش ساخته مشابه با موارد ذکر شده در مورد دیوارهای برشی در جای یکپارچه می‌باشد. بنابراین، در این مورد به بند ت ۶-۴-۱-۲-۱ نیز رجوع گردد.

علاوه بر مدل‌سازی پانل‌های دیواری پیش‌ساخته، لازم است طراح یک مدل تحلیلی برای نمایش تغییر شکل‌های اتصالات بین پانل‌های پیش‌ساخته نیز در نظر بگیرد. از مدل‌سازی چنین اتصالاتی تنها در صورتی می‌توان اجتناب نمود که اتصالات طوری طراحی شوند که ارتجاعی باقی بمانند و کل واکنش غیر ارتجاعی سیستم دیوار پیش‌ساخته در داخل پانل‌های پیش‌ساخته اتفاق بیفتد.

در صورتی که تغییر شکل‌های برشی تأثیر بیشتری نسبت به خمش در رفتار دیوار برشی و قطعات دیوار پیش‌ساخته داشته باشند، استفاده از مدل فنر چندگانه توصیه می‌شود.

ت ۶-۴-۲-۲-۲-سختی

دو گزینه برای در نظر گرفتن سختی اتصالات بین پانل‌های پیش‌ساخته در مدل تحلیلی عرضه شده است. یک انتخاب این است که مدل تحلیلی به کار رفته برای پانل‌های دیواری اصلاح شود که سختی مجموعه پانل‌های دیواری و اتصالات آنها را نمایش دهد. گزینه دوم آن است که مشخصات سختی مشابه با دیوارهای درجا حفظ شود اما عنصر جداگانه‌ای برای نمایش سختی اتصالات اضافه گردد.

روش‌های استاتیکی و دینامیکی غیرخطی

بحث کلی روش‌های تحلیلی غیرخطی دیوارهای برشی و قطعات آنها در بندهای ۶-۴-۱-۲-۲ و ۶-۴-۱-۲-۳ از دستورالعمل آمده است. قسمت عمده آن بحث که درباره دیوارهای برشی بتنی یکپارچه است در مورد دیوارهای پیش‌ساخته و قطعات آنها نیز صادق می‌باشد.

در هنگام استفاده از منحنی‌های کلی نیرو-تغییر شکل ارائه شده در شکل (۶-۱)، بسته به آن که بر واکنش غیر ارتجاعی دیوار یا قطعات آن خمش یا برش حاکم باشد، مقادیر تغییر شکل (محور افقی) باید به عنوان چرخش مفصل پلاستیک یا تغییر مکان‌های نسبی تعریف گردند. چرخش مفصل پلاستیک در جایی به کار می‌رود که خمش بر واکنش غیر ارتجاعی دیوارهای برشی و قطعات آن حاکم باشد. طرحی از طبقه اول یک دیوار برشی تغییر شکل یافته تحت خمش در شکل (۶-۶) در دستورالعمل آورده شده است.

در مورد اعضای که واکنش غیر ارتجاعی آنها توسط برش کنترل می‌شود، مناسب‌تر آن است که از تغییر مکان‌های نسبی به عنوان مقدار تغییر شکل در شکل (۶-۱ ب)) استفاده گردد. در مورد دیوارهای برشی، این تغییر مکان نسبی در واقع همان تغییر مکان نسبی طبقه، آنگونه که در شکل (۶-۷) نشان داده شده می‌باشد. در مورد قطعات دیوار، تغییر مکان نسبی عضو به کار می‌رود.

ت ۶-۴-۲-۲-۳-مقاومت

بحثی که در مورد محاسبه مقاومت‌های تسلیم و اسمی در بند ت ۶-۴-۱-۲-۳ آورده شده در مورد دیوارهای برشی پیش‌ساخته و قطعات آن که در رده شبه درجا قرار می‌گیرند نیز صادق است. در مورد همه انواع ساخت و ساز اتصالاتی، مقاومت دیوار برشی پیش‌ساخته به طرز چشمگیری از مقاومت اتصالات آن تأثیر می‌پذیرد. بنابراین، مقاومت اتصال باید به طرز ذکر شده ارزیابی

گردد. به نوع وصله ای که در آرماتورهای مورد استفاده در اتصال به کار رفته است باید توجه ویژه گردد. در بسیاری حالات مقاومت وصله بر مقاومت اتصال حاکم خواهد بود.

در ساختمانهای قدیمی‌تر، به تکنیک مورد استفاده برای وصله کردن آرماتورهای امتداد یافته از دو پانل مجاور هم به داخل اتصال باید توجه ویژه ای معطوف گردد. این اتصالات ممکن است کافی نبوده و اغلب تعیین کننده مقاومت سیستم دیوار برشی پیش ساخته باشند. اگر جزئیات کافی در نقشه ها داده نشده باشد، بتن بعضی اتصالات باید برداشته شود تا جزئیات وصله ی آرماتورها دیده شود.

ت ۶-۴-۲-۲-۴-۴- طراحی اتصالات

تفسیر ندارد.

ت ۶-۴-۲-۲-۴-۵- معیارهای پذیرش

الف- روش‌های استاتیکی و دینامیکی خطی

معیارهای پذیرش در روش‌های خطی برای تلاش‌های تغییرشکل کنترل تنها برای شرایط ذکر شده در جداول (۶-۱۵) و (۶-۱۶) قابل قبول است. برای سایر شرایط ضوابط نیروکنترل حاکم خواهد بود.

ب- روش‌های استاتیکی و دینامیکی غیرخطی

معیارهای پذیرش در روش‌های غیرخطی برای تلاش‌های تغییرشکل کنترل تنها برای شرایط ذکر شده در جداول (۶-۱۷) و (۶-۱۸) قابل قبول است. برای سایر شرایط، ضوابط نیروکنترل حاکم خواهد بود. در دیوارهای برشی اتصالی، مقادیر تغییر شکل به ۵۰٪ مقادیر جدول کاهش داده می شوند چرا که در مورد رفتار غیر ارتجاعی انواع قدیمی تر این نوع دیوارها ابهاماتی وجود دارد.

ت ۶-۴-۲-۲-۴-۶- معیارهای بهسازی

دیوارهای برشی بتنی پیش ساخته ممکن است از بعضی ضعف‌هایی برخوردار باشند که دیوارهای درجا نیز برخوردارند. این ضعف‌ها مشتمل هستند بر ناکافی بودن ظرفیت خمشی، کافی نبودن ظرفیت برشی نسبت به ظرفیت خمشی، محصور نبودن کافی لبه دیوار و ناکافی بودن طول وصله آرماتور طولی موجود در لبه دیوار. تمام این ضعف‌ها را می توان با استفاده از یکی از تمهیدات توصیف شده در بند ت ۶-۴-۱-۲-۵ برطرف نمود. تعدادی از ضعف‌هایی که مختص دیوارهای پیش ساخته است شامل اتصالات ناکافی بین پانل‌ها به پی و به دیافراگم‌های کف یا سقف می باشد. به جای افزودن اتصالات اضافی شکل پذیر، طراح می تواند اتصالات را از پانل‌های مجاورشان قوی‌تر نماید و در نتیجه هرگونه رفتار غیرارتجاعی را در این پانل‌ها متمرکز نماید.

- تقویت اتصالات بین پانل‌های دیواری مجاور یا متقاطع: ترکیبی از جزئیات مکانیکی و جزئیات درجا را می توان برای تقویت اتصال بین پانل‌های پیش ساخته به کار برد. اتصالات مکانیکی می تواند شامل مقاطع فولادی و انواع مختلف میل مهارهای جاسازی شده باشد. از روش‌های بهسازی درجا می توان به نمایان ساختن فولاد مسلح کننده در لبه پانل‌های مجاور و اضافه نمودن آرماتور لبه ای قائم و عرضی و اجرای بتن جدید اشاره کرد.

- تقویت اتصالات بین پانل‌های دیواری پیش ساخته و شالوده: ظرفیت برشی اتصال پانل دیوار به شالوده را می‌توان با استفاده از اتصالات مکانیکی اضافی یا با استفاده از یک لایه جدید بتن در جا با آرماتورهای انتظار جدید در روی شالوده تقویت نمود. ظرفیت لنگری واژگونی اتصال پانل به شالوده را می‌توان توسط آرماتورهای انتظار که با تعبیه سوراخ در آن جاگذاری می‌شوند افزایش داد. این آرماتورها در محدوده اتصالات جدید درجا در لبه‌های پانل نصب می‌گردند. اضافه نمودن اتصالات به پانل‌های مجاور نیز می‌تواند بعضی از نیروهایی را که از طریق اتصال پانل به شالوده منتقل می‌شوند حذف نماید.
- تقویت اتصالات پانل‌های دیواری پیش ساخته و دیافراگم کف یا سقف: این اتصالات را می‌توان با استفاده از قطعات مکانیکی اضافه شده یا متصل کننده‌های اجرا شده درجا تقویت نمود. در هنگام تقویت این اتصالات، هم برش درون صفحه و هم نیروهای خارج از صفحه را باید در نظر گرفت.

ت ۳-۴-۶ - سازه پی‌های بتنی

ت ۳-۴-۶-۱ - انواع پی‌های بتنی و ت ۳-۴-۶-۱-۱ - پی‌های سطحی

تفسیر ندارد.

ت ۳-۴-۶-۲ - پی‌های عمیق

الف - شمع‌های کوبیدنی

در خاک‌های سست یا خاک‌هایی که در معرض روانگرایی هستند، ظرفیت خمشی شمع‌ها می‌تواند تنها عامل قابل اعتماد برای مقاومت در برابر بارهای جانبی باشد.

ب - شمع‌های ریخته شده درجا

برای درجا ریختن شمع‌ها معمولاً از قالب‌های استوانه‌ای قطعه قطعه استفاده می‌شود که پس از ریختن بتن این قالب‌ها بیرون کشیده می‌شوند.

ت ۳-۴-۶-۲ - تحلیل پی‌های موجود

فرضیات ساده کننده در ارتباط با شرایط پایه ساختمان در مدل تحلیلی آن مشابه با موارد لازم برای تحلیل تحت اثر بار ثقلی هستند. اما روش‌هایی که در فصل ۴ در مورد تحلیل‌های دقیق‌تر تشریح شده بیان منطقی‌تری از اندرکنش خاک-سازه و خاک-شمع می‌باشند. بنابراین کاربرد این روش‌های دقیق‌تر در ارتباط با سطوح بالاتر عملکرد توصیه می‌شود تا اطمینان بیشتری را تأمین نماید.

ت ۶-۴-۳-۳-ارزیابی شرایط موجود

در صورت موجود نبودن نقشه‌های اجرایی، تأیید اندازه‌ها و جزئیات پی‌های موجود بدون متوسل شدن به روش‌های بازبینی امکان‌پذیر نیست. برای ساختمان‌های بزرگ و مهم، هنگامی که نقشه‌های اجرایی موجود نباشد، تخریب محدود پی‌های انتخابی ضروری است. این نقشه‌ها معمولاً در ساختمان‌ها با پی‌های عمیق در دسترس می‌باشند. در اغلب ساختمان‌ها با پی‌های کم‌عمق، در صورت موجود نبودن نقشه‌ها، بازرسی یک شالوده انتخابی به عنوان نماینده برای به دست آمدن اندازه و عمق ضروری می‌باشد.

در مورد وضعیت آرماتورگذاری پی‌ها ممکن است فرضیات محافظه‌کارانه‌ای در نظر گرفته شود که وابسته به آئین‌نامه و تجربه محلی در زمان طراحی است. در مواردی که تردید وجود دارد می‌توان فرض نمود اجزای پی با مقاومت کافی در برابر بارهای ثقلی که ساختمان تحت آن قرار دارد طراحی شده‌اند، اگرچه در مورد حاشیه اطمینان آن هنوز تردید وجود خواهد داشت.

ت ۶-۴-۳-۴- معیارهای بهسازی**الف - معیارهای بهسازی پی‌های سطحی**

- ۱- افزایش سطح پی: افزایش سطح پی می‌تواند روش مؤثری برای بهسازی آن باشد. پی با سطح افزایش‌یافته را در صورتی می‌توان در برابر بارهای جانبی مؤثر دانست که ظرفیت کافی برای انتقال برش و لنگر در سطح تماس بین قسمت‌های قدیم و جدید فراهم شده باشد.
- ۲- روش زیر دوخت: از تعبیه ریزشمع در زیر پی‌ها می‌توان هم برای افزایش سطح آن و هم برای انتقال بار آن به لایه‌های باربر در اعماق پائین‌تر استفاده نمود. تعبیه‌ی ریزشمع عبارت است از برداشتن خاک نامناسب زیر پی و جایگزینی فوری آن با بتن، خاک مخلوط باسیمان، خاک مناسب، یا سایر مصالح. این کار باید در گام‌های زمانی و مکانی کوتاه انجام شود تا پایداری سازه به خطر نیفتد.
- ۳- تعبیه مهارهای کششی: از مهارهای کششی می‌توان با سوراخ کردن خاک زیر شالوده و تثبیت مهار با ملات در خاک باربر زیرین و سپس اتصال مهار به صورت پیش کشیده یا غیر پیش کشیده به شالوده برای مقابله با برکنش استفاده نمود. در هر حال، تنش‌های فشاری زیر پی که در این حالت افزایش یافته‌اند باید طبق معیارهای پذیرش فصل ۴ کنترل گردند. به جای این مهارها می‌توان از شمع نیز استفاده کرد.
- ۴- افزایش عمق مؤثر شالوده: در این روش بتن جدید روی شالوده قدیم ریخته می‌شود تا مقاومت برشی و خمشی آن را افزایش دهد. البته بتن جدید را باید با آرماتور دوخت کافی به بتن قدیم متصل نمود. اگر لازم باشد باید از آرماتور افقی نیز در بتن جدید برای مقابله با خمش استفاده کرد. این روش هم برای شالوده‌های تکی و هم برای شالوده‌های گسترده قابل‌اجراست. در بعضی حالات نیز افزایش عمق پی با ریختن بتن و احداث یک دال روی شالوده گسترده قدیمی انجام می‌گیرد.

۵- تعبیه شمع‌های بتنی در زیر شالوده‌های تکی یا گسترده‌ی موجود، می‌توان از تعدادی شمع جدید در زیر شالوده‌های تکی یا گسترده‌ی موجود استفاده کرد به شرط آنکه موقعیت آن‌ها طوری انتخاب شود که بر شالوده موجود تنش بیش از حدی وارد ننماید.

۶- تغییر سازه ساختمان برای کاهش نیرو یا تغییر مکان شالوده: این روش شامل کاهش جرم یا کاهش تعداد طبقات ساختمان یا اضافه کردن عناصر باربر مناسب (مانند مستهلک کننده‌های انرژی) است تا مقدار بار وارده به شالوده را کاهش دهد. از دیوارهای برشی یا مهاربندی جدید نیز برای کاهش نیرو یا تغییر مکان شالوده‌های موجود می‌توان استفاده نمود.

۷- اتصال شالوده‌های تکی با شناژ: در این روش از شناژ برای اتصال شالوده‌های تکی استفاده می‌گردد تا گیرداری پای ستون‌ها را افزایش داده و بار جانبی را بین شالوده‌های مختلف توزیع نماید.

۸- ارتقاء کیفیت خاک موجود: این روش شامل گروتینگ خاک موجود برای بهبود آن هست.

ب- معیارهای بهسازی پی‌های عمیق

۱- تعبیه شمع‌ها یا چاهک‌های جدید: استفاده از این روش می‌توان مؤثر باشد به شرطی که افزایش سطح و آرماتورگذاری جدید در سر شمع موجود با ضوابط گفته شده در مورد افزایش سطح پی‌های موجود طبق بند بالا (ت ۳-۴-۳-۴ الف)) سازگار باشد.

۲- افزایش عمق مؤثر سر شمع: افزودن بتن و آرماتور جدید روی سر شمع‌های موجود می‌تواند در افزایش ظرفیت برشی و خمشی آن مؤثر باشد، به شرطی که سطح تماس بتن‌های جدید و قدیم برای انتقال نیروهای موجود طراحی شود.

۳- ارتقای کیفیت خاک مجاور سر شمع موجود: این روش به شرط سازگاری با ضوابط فصل ۴ دستورالعمل می‌تواند مؤثر باشد.

۴- افزایش سطح مربوط به فشار مقاوم در سر شمع: اضافه کردن سطح بتن مسلح جدید به سر شمع‌های موجود می‌تواند در افزایش سطح باربر سر شمع در راستای قائم مؤثر بوده و به افزایش باربری جانبی آن منجر شود.

۵- تغییر سیستم باربر ساختمان برای کاهش پاسخ لرزه‌ای: در این روش از اجزای باربر جانبی جدید برای کاستن از نیرو و تغییر مکان پی‌ها استفاده می‌شود.

۶- ساخت شمع‌ها یا چاهک‌های مایل: افزودن شمع یا چاهک مایل می‌تواند در افزایش باربری جانبی روش مؤثری باشد. البته در زلزله‌های اخیر در مواردی که این اجزا در خاک روانگرا اجرا شده‌اند، رفتار مناسبی نداشته‌اند. این موضوع را باید در بندرها و یا در مناطقی که سطح آب زیرزمینی بالا است مورد توجه قرار داد. علاوه بر این، ضوابط مربوط در فصل ۴ دستورالعمل نیز باید مد نظر قرار گیرد.

۷- افزایش ظرفیت کششی شمع یا چاهک و اتصال به روسازه: اگر از آرماتورگذاری جدید به این منظور استفاده شود باید ضوابط بخش ۶-۲ رعایت گردد.

تفسیر فصل ۷

ساختمان ها و اجزای مصالح بنایی

ت ۷-۱ - محدوده کاربرد

دیوارهای مصالح بنایی در ساختمانها می توانند مسلح یا غیر مسلح، دارای بلوکهای پر نشده، نیمه پر یا پر و همچنین مختلط یا غیر مختلط باشند. ضوابط ارایه شده در این فصل تنها مربوط به ساختمانهای مصالح بنایی غیر مسلح کلافدار و بدون کلاف متشکل از واحدهای آجری یا بلوک سیمانی می باشد. ضوابط این فصل شامل ساختمانها و بناهای تاریخی نمی شود. روشهای تعمیر اعضای بنایی آسیب دیده در زلزله نیز شامل این دستورالعمل نمی شود. برای اطلاعات بیشتر درباره ارزیابی و تعمیر آنها می توان به نشریه های FEMA 307, FEMA 306 رجوع نمود.

لازم به یادآوری است که بنا به دلایل زیر حاشیه ایمنی در برابر فروریزش در روال ارزیابی و بهسازی ساختمان های مصالح بنایی دارای دیوار باربر و ساختمان های با قاب بتنی و فولادی دارای میانقاب مصالح بنایی کم بوده و یا تعیین آن مشکل می باشد:

۱- ساختمانهای دارای دیوارهای مصالح بنایی غیر مسلح به طور ذاتی سیستم های ترد می باشند که در بعضی از مودهای رفتاری و پیکربندی ظرفیت شکل پذیری محدودی نشان می دهند.

۲- رفتار این گونه ساختمان ها متکی بر اصطکاک می باشد که مقدار آن تابع بار قائم ناشی از وزن دیوار و سایر بارهای وارد بر آن بوده و علاوه بر این رفتار اینگونه ساختمان ها به مشخصات مصالح بستگی داشته که این مشخصات نیز بسیار متغیر می باشد.

۳- در این ساختمانها مقاومت و سختی در هر چرخه پاسخ دچار زوال می گردد بنابراین اینگونه ساختمانها به زلزله های با بزرگا و مدت زمان بیشتر و دارای پس لرزه های متعدد از لحاظ خرابی تجمعی آسیب پذیر می باشند.

۴- هرچند که مدلسازی غیرخطی ساختمان دارای دیوارهای مصالح بنایی غیر مسلح امکان پذیر است اما تجارب تا کنون بیان گر آن است که مدل های تحلیلی به علت تغییرات در مقاومت و شرایط واقعی مصالح، همیشه قادر به تخمین قابل اعتمادی از عملکرد نمی باشند.

ت ۷-۲ - مشخصات مصالح

کلیه موارد مربوط به بازرسی وضعیت موجود و تعیین مشخصات ساختمان های مصالح بنایی در فصل دوم آورده شده است.

ت ۷-۳ - انواع دیوارهای بنایی

دیوارهای بنایی به دو دسته سازه ای و غیر سازه ای تقسیم می شوند. دیوارهای سازه ای وظیفه تحمل بارهای جانبی یا بارهای ثقلی یا هر دو را دارند.

دیوارهای مصالح بنایی در ساختمانها می توانند مسلح یا غیر مسلح، دارای بلوکهای پر نشده، نیمه پر یا پر و همچنین مختلط یا غیر مختلط باشند.

ت ۷-۳-۱- دیوارهای سازه ای موجود

مهندس طراح باید بتواند با بازدید و بازرسی ساختمان، شرایط مصالح بنایی را به شرایط خوب، متوسط و ضعیف طبقه بندی کند. مصالح با کیفیت خوب مصالح بنایی عاری از معایب ظاهری مانند ترک خوردگی‌های سطحی و غیره می باشد. مصالح با کیفیت متوسط مصالح بنایی دارای معایب ظاهری سطحی و محدود مانند ترک خوردگی های ریز می باشد. مصالح با کیفیت بد مصالح بنایی است که کاهش کیفیت قابل توجهی یافته و دارای معایب ظاهری عمیق و گسترده مانند شکاف های عمیق و آسیب های ناشی از رطوبت، مواد مضر و هوازگی می باشد.

دیوارهای با کیفیت ضعیف، در ارزیابی ساختمان موجود نباید به عنوان دیوار سازه ای در نظر گرفته شوند.

ت ۷-۳-۲- دیوارهای سازه‌ای جدید

اطلاعات بیشتر درباره طراحی لرزه ای دیوارهای سازه ای جدید در استاندارد ۲۸۰۰، مباحث ۶ و ۸ مقررات ملی ساختمان ایران و FEMA P-750 آورده شده است.

ت ۷-۳-۳- دیوارهای تقویت شده

روش‌های تقویت دیوارهای موجود عملکرد دیوار را در برابر نیروی‌های لرزه ای در داخل و خارج از صفحه بهبود می بخشد. برخی از این روشها عبارتند از :

۱- پر کردن بازشوها در دیوارهای مصالح بنایی غیر مسلح؛ در صورت پر کردن بازشو ها، سیستم به صورت یکپارچه عمل خواهد کرد به شرطی که سطح بین مصالح جدید و قدیم از مقاومت برشی بیشتری نسبت به مقاومت برشی مورد انتظار مصالح بنایی قدیم برخوردار باشد. فرضیات مربوط به سختی، ضوابط مربوط به مقاومت و معیارهای پذیرش تغییر شکل ها مانند دیوارهای بنایی یکپارچه بهسازی نشده در نظر گرفته می‌شود. تفاوت در مدول ارتجاعی و مقاومت دیوارهای بنایی جدید و قدیم باید دیده شود.

۲- بزرگ کردن بازشو؛ گاهی ممکن است بازشوها با تخریب قسمت هایی از مصالح در بالا یا پایین در و پنجره، افزایش داده شوند. فرضیات مدل سازی، ضوابط مقاومت و معیارهای پذیرش باید طوری در نظر گرفته شوند که شرایط نهایی دیوار را بیان کنند. بزرگ کردن بازشو با هدف افزایش نسبت ارتفاع به طول دیوار و پایه‌های بین بازشوها برای تغییر حالت حدی از برش به خمش انجام می گردد. این روش تنها برای دیوارهای غیرمسلح به کار می‌رود.

۳- شاتکریت؛ اگر اتصال موجود در مرز بین شاتکریت و مصالح بنایی به نحوی باشد که بتواند کرنش یکسانی در عناصر در تماس ایجاد کند دیوار بنایی تقویت شده با شاتکریت به عنوان یک مقطع مرکب خواهد بود. در محاسبه تنشها تفاوت مدول ارتجاعی مصالح لحاظ می‌شود. در طراحی شاتکریت می توان مقاومت مقطع مرکب را منظور کرد یا برای دیوارهای بنایی تقویت شده از مقاومت دیوار صرف نظر نموده و فقط مقاومت شاتکریت منظور گردد. پیش از آغاز عملیات شاتکریت

لازم است سطح دیوار با برداشتن رنگ یا هر نوع پوشش که باعث کاهش چسبندگی بین دو بخش می گردد آماده سازی و مرطوب شود. مخلوط شاتکریت باید جمع شدگی کم داشته و میزان جمع شدگی آن با مرطوب نگهداشتن آن حداقل گردد.

۴- ایجاد روکش یا مسلح کردن سطح دیوارهای بنایی غیر مسلح با استفاده از آرماتورهای نصب شده نزدیک سطح: دیوار بنایی با روکش، یک مقطع ترکیبی است که توسط میل مهارهایی پوشش را به دیوار متصل نموده است. تنش های ایجاد شده در دیوار و روکش با توجه به مدول ارتجاعی متفاوت این دو محاسبه می شود. معیارهای پذیرش و ضوابط مدل سازی و مقاومت برای دیوارهای روکش دار هم مانند دیوارهای بنایی غیر مسلح موجود در نظر گرفته می شود.

۵- هسته های مسلح برای دیوارهای بنایی غیر مسلح: این روش باعث می شود که دیوار مانند یک دیوار بنایی مسلح رفتار کند به شرطی که مرز بین آرماتورگذاری جدید و دوغاب و همچنین سطح هسته مناسب باشد تا بتواند کرنش را به مصالح بنایی انتقال دهد. همچنین باید آرماتورگذاری قائم در پای دیوار دارای عمق دفن کافی برای به تسلیم رساندن آرماتور در کشش باشد. معیارهای پذیرش و ضوابط مدل سازی و مقاومت برای دیوارهای بنایی با هسته های مسلح هم مانند دیوارهای بنایی مسلح در نظر گرفته می شود. این ضوابط در این ویرایش دستورالعمل داده نشده است و باید به مراجعی نظیر دستورالعمل ASCE-41 مراجعه شود.

۶- ایجاد هسته پیش تنیده برای دیوار مصالح بنایی غیر مسلح: هسته پیش تنیده دارای تاندون های مهار نشده در نظر گرفته می شود تا به صورت دیوار بنایی غیر مسلح با افزایش تنش فشاری عمودی رفتار کند. کاهش نیروی پیش تنیدگی به علت اثرات ناشی از خزش و جمع شدگی مصالح بنایی باید در تحلیل ها در نظر گرفته شود. فرضیات سختی، معیارهای مقاومت و معیارهای پذیرش برای دیوارهای بنایی غیر مسلح با تاندونهای پیش کشیده مهار نشده مشابه دیوارهای بنایی غیر مسلح که تحت تنش فشاری عمودی قرار دارند، می باشد.

۷- تزریق دوغاب: دوغابی که برای پر کردن حفره ها و ترکها استفاده می شود باید دارای مقاومت، مدول ارتجاعی و مشخصات حرارتی سازگار با مصالح بنایی موجود باشد. در طول فرآیند پر کردن با دوغاب باید از پر شدن کامل حفره ها توسط دوغاب اطمینان حاصل شود. ضوابط مربوط به سختی در مدل سازی، معیارهای مقاومت و معیارهای پذیرش برای دیوارهای بنایی با تزریق دوغاب مطابق دیوارهای موجود در نظر گرفته می شود.

۸- بندکشی مجدد: مقاومت چسبندگی ملات بندکشی جدید باید مساوی یا بیشتر از ملات اصلی باشد. مقاومت فشاری ملات جدید باید مساوی یا کمتر از ملات اصلی باشد. ضوابط سختی، معیارهای مقاومت و معیارهای پذیرش برای دیوارهای بنایی بندکشی مجدد شده همان ضوابط مربوط به دیوارهای بنایی موجود می باشد.

۹- دیوارهای بنایی مهاربندی شده: دیوارهای بنایی با نسبت ارتفاع به ضخامت بیشتر از مقادیر مجاز در جدول (۷-۳) یا دیوارهای دارای تنش های خمشی خارج از صفحه بیش از مقادیر مجاز بند ۲-۷-۴-۲، می توانند با المان های سازه ای خارجی مهاربندی شوند. مهارها و اتصالات مهاربندی باید دارای مقاومت کافی باشند تا بتوانند نیروها را از دیوار بنایی به دیافراگم سقف و کف انتقال دهند. فاصله بین مهاربندهای عمودی نباید از نصف ارتفاع طبقه تجاوز کند. تغییر شکل اعضای مهاربندی شده که مطابق فصل ۹ محاسبه می شود، نباید بیشتر از ۱۰٪ ضخامت دیوار باشد. تغییرشکل های خارج از صفحه

دیوارهای بنایی مهاربندی شده ناشی از بارهای سقف یا کف باید در نظر گرفته شود. ضوابط سختی، معیارهای مقاومت و معیارهای پذیرش برای دیوارهای بنایی مهارشده باید با ضوابط مربوط به دیوارهای بنایی موجود سازگار باشد. باید اثر کاهش دهانه دیوارهای بنایی در محاسبات در نظر گرفته شود.

۱۰-المان‌های سخت کننده: دیوارهای بنایی با سختی و مقاومت خارج از صفحه‌ی ناکافی بهتر است که با اعضای خارجی سازه ای تقویت شوند. اعضای سخت کننده باید بتوانند سهم بار لرزه ای خود از نیروی لرزه ای وارد بر صفحه دیوار را تحمل کنند. اتصالات انتهایی المان‌های سخت کننده باید نیروهای عکس‌العمل انتقالی را تحمل کنند. در هنگام محاسبه نسبت جابجایی نسبی طبقات باید انعطاف‌پذیری المان‌های سخت کننده در نظر گرفته شود. ضوابط سختی، معیارهای مقاومت و معیارهای پذیرش برای دیوارهای بنایی سخت شده باید با ضوابط مربوط به دیوارهای بنایی موجود سازگار باشد. عملکرد سخت کنندگی المانهای جدید باید در نظر گرفته شود.

ت ۷-۴- الزامات مدل‌سازی و تحلیل سازه (ضوابط ارزیابی)

تفسیر ندارد.

ت ۷-۴-۱- مدل‌سازی

کنترل درزهای قائم بین واحدهای بنایی

خالی ماندن درزهای عمودی از ملات بین واحدهای ساختمانی (آجرها) از روش‌های ناصحیح رایج آجرچینی در ایران می باشد که باعث کاهش شدید مقاومت خارج از صفحه و کاهش ظرفیت برشی درون صفحه دیوار می گردد. بنابراین در محاسبات باید از سطح مقطع خالص دیوار استفاده کرد.

لوله و دودکش درون دیوار باربر

عبور دادن لوله و دودکش از درون دیوار سبب ایجاد انفصال در محل عبور و در نتیجه کاهش مقاومت خارج از صفحه و درون صفحه دیوار می گردد. چنانچه قطر لوله نسبت به ضخامت دیوار کم باشد، عبور لوله از درون دیوار، تأثیر محسوسی بر مقاومت دیوار نخواهد داشت. لذا در صورتی که قطر لوله از $\frac{1}{6}$ ضخامت دیوار کمتر باشد، دیوار آسیب پذیر تلقی نمی گردد.

کنترل وجود هشتگیر

با توجه به اینکه در اکثر مواقع اجرای اتصال مناسب در هشتگیر عملی نمی باشد، استفاده از روش هشتگیر در اجرای دیوارها باعث ایجاد انفصال در دیوار و در نتیجه کاهش مقاومت خارج از صفحه و درون صفحه دیوار می گردد.

کنترل کلاف

در صورتی که ضوابط مبحث ۸ مقررات ملی ساختمان ایران در اجرای کلاف و دیوار رعایت شده باشد، می‌توان دیوار را در مدل به صورت پیوسته در نظر گرفت.

کنترل اجرای واحدهای بنایی

نبود همپوشانی کافی بین واحدهای بنایی در دیوار و قرارگرفتن درزهای عمودی رج‌های در امتداد یکدیگر، و یا وجود درزهای قائم نسبتاً ضخیم باعث ایجاد ضعف‌های محلی در این نواحی از دیوار می‌گردد. همچنین ترک‌هایی که در امتداد قطر دیوار می‌باشند باعث کاهش ظرفیت برشی دیوار می‌گردند. محدودیت عرض ترک در امتداد قطر دیوار از ضوابط مندرج در FEMA178 و FEMA310 اقتباس شده است.

کنترل نیروی رانش در سقف‌های قوسی و شیبدار

مؤلفه افقی نیروی انتقالی از سقف‌های قوسی و شیبدار به بالای دیوارهای باربر خارجی، به صورت نیروی رانش در این نقاط عمل نموده و سبب کاهش مقاومت خارج از صفحه دیوار می‌گردد.

ت ۷-۵- بررسی رفتار داخل صفحه دیوارها و پایه‌های مصالح بنایی

الزامات این بخش برای دیوارهای برشی طره‌ای که تکیه‌گاه آنها در برابر چرخش ثابت است و پایه‌های بین بازشوهای درها و پنجره‌ها که در بالا و پایین در برابر چرخش ثابت هستند، قابل کاربرد می‌باشد. در شکل (۷-۱) نسبت تغییرمکان المان، برابر با نسبت تغییر مکان جانبی موثر (Δ_{eff}) به ارتفاع موثر المان (H_{eff})، می‌باشد. ارزیابی این پارامترها، بسته به هندسه دیوار و پیکربندی پایه است.

ت ۷-۵-۱- سختی

در طبقات با دیافراگم صلب، نیروی جانبی با استفاده از سختیهای ارائه شده در این بند، بین دیوار و پایه‌های مختلف توزیع می‌شود. روابط ارائه شده در بند (۷-۵-۱) دستورالعمل به دلیل اینکه شرایط گیرداری کامل در ساختمانهای بنایی محقق نمی‌شود، به صورت ایده آل می‌باشند.

ت ۷-۵-۱-۱- روش خطی

در تحلیل‌های خطی، سختی جانبی درون صفحه پایه‌ها یا دیوارهای با مصالح بنایی غیر مسلح متناسب با خصوصیات هندسی سطح مقطع ترک نخورده، بدون در نظر گرفتن پوشش نما محاسبه می‌شود. برش طبقه در دیوارهای دارای بازشو به نسبت سختی جانبی پایه‌های بین بازشوها توزیع می‌شود. ذکر این نکته ضروری است که شرایط گیرداری کامل در ساختمان‌های واقعی محقق نمی‌شود.

ت ۷-۵-۱-۲- روش غیرخطی

رابطه نیرو- تغییر شکل در روش غیرخطی به فرم شکل (ت-۷-۱) برای پارامترهای تغییر شکل کنترل و به صورت شکل (ت-۲-۷) برای پارامترهای نیرو کنترل در نظر گرفته می شود.

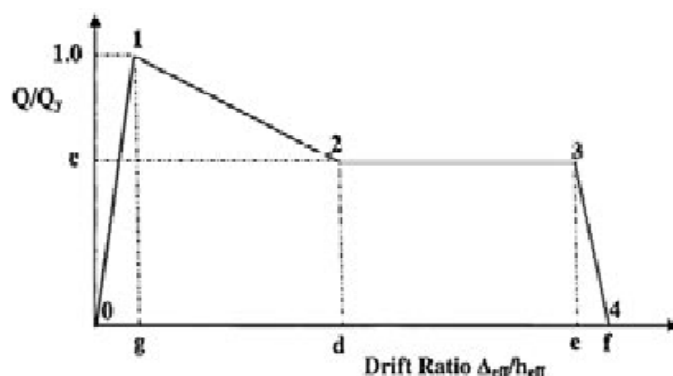

شکل ت-۷-۱-رابطه نیرو- تغییر شکل اعضای تغییر شکل کنترل

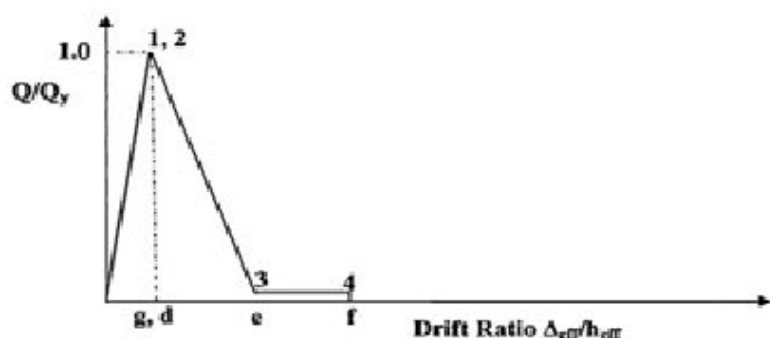

شکل ت-۷-۲-رابطه نیرو- تغییر شکل اعضای نیرو کنترل

ت ۷-۵-۲- مقاومت

ت ۷-۵-۲-۱- کلیات

در هنگام محاسبه مقاومت جانبی دیوارها ممکن است یکی از چهار مود خرابی بحرانی باشد. به طور معمول برای دیوارهای بنایی غیر مسلح هنگامی که تحت تنش های محوری قائم با مقادیر کم قرار می گیرند، احتمال حاکم شدن مود خرابی حرکت گهواره ای و مود خرابی لغزش سطوح اتصال افزایش می یابد. در این شرایط مشاهده شده است که دیوار ظرفیت تغییر مکان های بزرگ را دارد. وقتی تنش محوری قائم زیاد می شود، احتمال حاکم شدن مود خرابی قطری و مود خرابی فشاری پنجه دیوار افزایش می یابد. ترکیب مودهای خرابی یا رویداد متوالی چند مود خرابی در رفتار دیوارهای غیرمسلح بنایی شایع می باشد.

ت ۷-۵-۲-۱-۱-تلاش های تغییر شکل کنترل

تفسیر ندارد.

ت ۷-۵-۲-۱-۲-تلاش های نیرو کنترل

تفسیر ندارد.

ت ۷-۵-۲-۲-روش خطی

هنگام محاسبه مقاومت داخل صفحه دیوار باید تاثیر دیوارهای عمود بر صفحه (به عنوان بال های مقطع)، و عناصر قائم که در برابر نیروی لرزه ای مقاوم هستند، در نظر گرفته شود.

ت ۷-۵-۲-۲-۱-مقاومت جانبی مورد انتظار

اغلب دیوارهای مصالح بنایی، دارای مقطع غیر مستطیلی می باشند. مقاطع این دیوارها شامل مقطع دیوار داخل صفحه (به عنوان جان) به همراه مقطع دیوار متقاطع با آن (به عنوان بال) می باشد. این مقطع باعث افزایش مقاومت دیوار در رفتار درون صفحه می شود و مودهای خرابی، مقاومت حداکثر و ظرفیت تغییر مکانی را تحت تاثیر قرار می دهد.

الف: مقاومت برشی لغزشی

شکست ناشی از برش به دو شکل در دیوار روی می دهد.

در حالت اول مقاومت ملات در مراحل اولیه موثر بوده و رابطه شماره (۷-۴) دستورالعمل برقرار می باشد. با افزایش برش در دیوار شکست در ملات روی داده و ظرفیت مود خرابی لغزش اتصال تابعی از مقاومت اصطکاکی می باشد. هنگامی که مقاومت اصطکاکی به حد خود می رسد، این مود خرابی شروع به رخ دادن می کند.

حالت دیگر مود خرابی لغزش هنگامی است که ملات ضعیف، آجر قوی و تنش فشاری پایین باشد. در این حالت ترک به صورت پلکانی در درز قائم و افقی توسعه می یابد.

ب: مقاومت حرکت گهواره ای

در محاسبه مقاومت دیوار با در نظر گیری مود شکست حرکت گهواره ای در دیوار برشی باز شو دار، باید شرایط گیرداری یا عملکرد طره ای دیوار که بستگی به شرایط بالا و پایین دیوار دارد، بررسی شود. پتانسیل بلندشدگی دیوار و تاثیر زلزله قائم بر روی پاسخ دیوار موثر می باشد. (شکل ت-۷-۳)

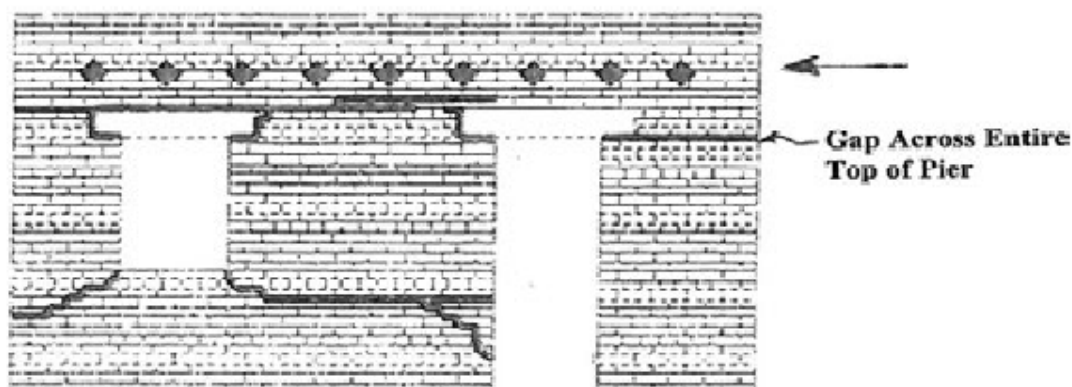

شکل ت-۷-۳- مود حرکت گهواره ای در دیوارهای باز شو دار با پایه های غیرمشابه و دیوار با ارتفاع زیاد بالای باز شو می تواند باعث بلند شدگی آن دیوار و ایجاد فاصله سراسری در پایه ها و ناپایداری پایه های باریک گردد

در دیوارهای دارای باز شو های با ابعاد مختلف، ارتفاع موثر در رابطه تعیین مقاومت، به جهت وارد شدن بار بستگی دارد. (شکل ت-۷-۴). زاویه مفصل پایه ها در حالت کلی تابعی از ابعاد بند قائم و افقی و ترک پلکانی در بند ملات می باشد.

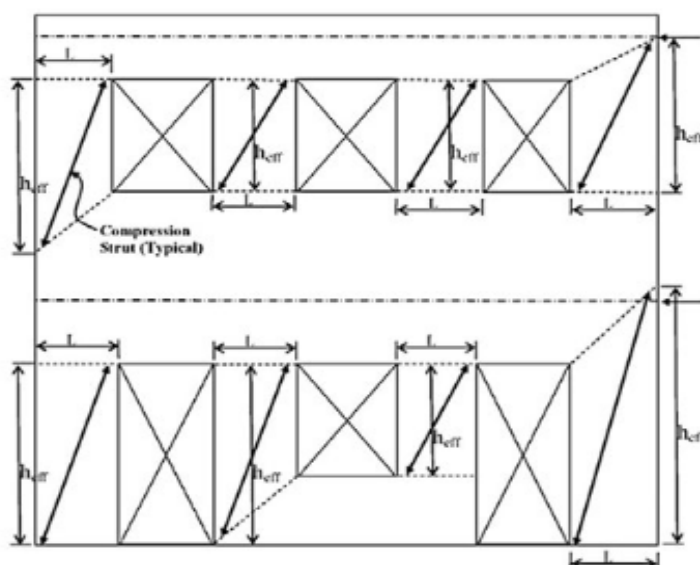

شکل ت-۷-۴- ارتفاع موثر که با توجه به جهت زلزله وارده متغیر می باشد.

همچنین دیوارهایی که دارای مقاطع بال دار می باشند مقاومت بیشتری در مود گهواره ای دارند. در دیوارهایی که حرکت گهواره ای دارند و دارای نیروی محوری زیاد می باشند، مود خرابی پاشنه اغلب به عنوان دومین مکانیزم تسلیم هنگامی که دیوار تحت تغییر مکان جانبی بزرگ می باشد، عمل می کند.

ت ۷-۵-۲-۲-۲-کرانه پایین مقاومت جانبی

الف: مود شکست قطری:

در حالت مود شکست قطری، ترک های قطری در مصالح بنایی رخ می دهد و عملکرد پیچیده ای را ایجاد می کند. این ترک ها به دلیل افزایش تنش کششی در هنگام زلزله اتفاق می افتد. ترک های قطری معمولاً ناشی از آجر ضعیف، ملات قوی، و تنش فشاری زیاد می باشند و رفتار با شکل پذیری کم دارند. اکثر اوقات این ترک ها به صورت ناگهانی و با شکست ترد رخ می دهند و ظرفیت تحمل بار قائم به سرعت کاهش می یابد. این ترک ها می توانند تا پنجه دیوار ادامه یابند و در نهایت مثلث های ایجاد شده بین بالا و پایین ترکها از هم جدا می شوند. در بعضی حالات افت نیرو می تواند به صورت تدریجی و به همراه افزایش اندازه ترک و گسترش ترک در هر چرخه صورت پذیرد. رابطه پیشنهاد شده برای مقاومت جانبی دیوار در این حالت توسط Turnšek and Sheppard (1980) پیشنهاد شده است. این رابطه به طور کلی برای دیوارهایی با $0.67 \leq L/h_{eff} \leq 1.0$ معتبر است.

در شرایطی که تنش روی دیوار کم می باشد و همچنین مقاومت ملات هم نسبت به آجر پایین است، ترک های قطری قبل از لغزش سطوح اتصال رخ نمی دهد.

ت ۷-۵-۲-۲-۳-کرانه پایین مقاومت فشاری قائم

تفسیر ندارد.

ت ۷-۵-۲-۳-روش های غیر خطی

تفسیر ندارد.

ت ۷-۵-۳-معیارهای پذیرش

ت ۷-۵-۳-۱-کلیات

بررسی وضعیت عملکرد دیوارهای مصالح بنایی در عملکرد داخل صفحه به دلیل اثر همزمان مودهای خرابی و... پیچیده می باشد. کاهش سختی به خاطر شکست برشی در رفتار داخل صفحه باعث افزایش احتمال ناپایداری رفتار خارج از صفحه دیوار نیز می شود.

به طور معمول مودهای خرابی خارج از صفحه زودتر از خرابی داخل صفحه اتفاق می افتند.

ت ۷-۵-۳-۲-روشهای خطی

اعداد جدول معیارهای پذیرش در روش خطی در حالت مود خرابی حرکت گهواره ای بر پایه آزمایش هایی از دیوارهای بنایی غیر مسلح منحصر به فرد که حرکت گهواره ای مود اصلی پاسخ آن می باشد به دست آمده است و اطلاعات کافی برای تخمین

نسبت جابجایی نسبی تسلیم، بیشترین مقادیر نسبت جابجایی نسبی مورد آزمایش و نسبت تنش محوری را دارد. بیشترین مقدار ضرایب m به عنوان مقادیر مجاز جابجایی نسبی دیوارها در حالت مود گهواره ای استفاده می شوند.

در حالت خرابی لغزش سطوح اتصال، استفاده از مقادیر V_{bjs} در سطح عملکرد قابلیت استفاده بی وقفه و دیگر سطوح عملکرد وابسته به میزان ترک خوردگی قابل انتظار در هر کدام از سطوح عملکرد می باشد.

ت ۷-۵-۳-۳-روشهای غیرخطی

رفتار غیرخطی دیوارهای بنایی غیر مسلح در حالت مود حرکت گهواره ای معمولاً در انتها با شیئی منفی که به خاطر اثر پی دلتا، احتمال خرابی در پاشنه دیوار و... می باشد، همراه است. همچنین ناپایداری هندسی دیوار که در اثر پی دلتا ایجاد شده است، می تواند ظرفیت تغییر شکل نهایی را تحت تاثیر قرار دهد. همچنین باید توجه شود که سیستم دارای حرکت گهواره ای میرایی چرخه ای بسیار کمی دارد. نتایج آزمایشگاهی نشان می دهند که برای دیوارهای بنایی غیر مسلح تغییر مکان نسبی حداقل $1/5\%$ قابل تحمل می باشد به شرطی که مود خرابی پاشنه در مقادیر کم تغییر مکان نسبی کنترل کننده نباشد. برای مقادیر تغییر مکان نسبی بیشتر از $1/5\%$ عملکرد خارج از صفحه هم می تواند عملکرد دیوار را تحت تاثیر قرار دهد. (شکل ت ۷-۵)

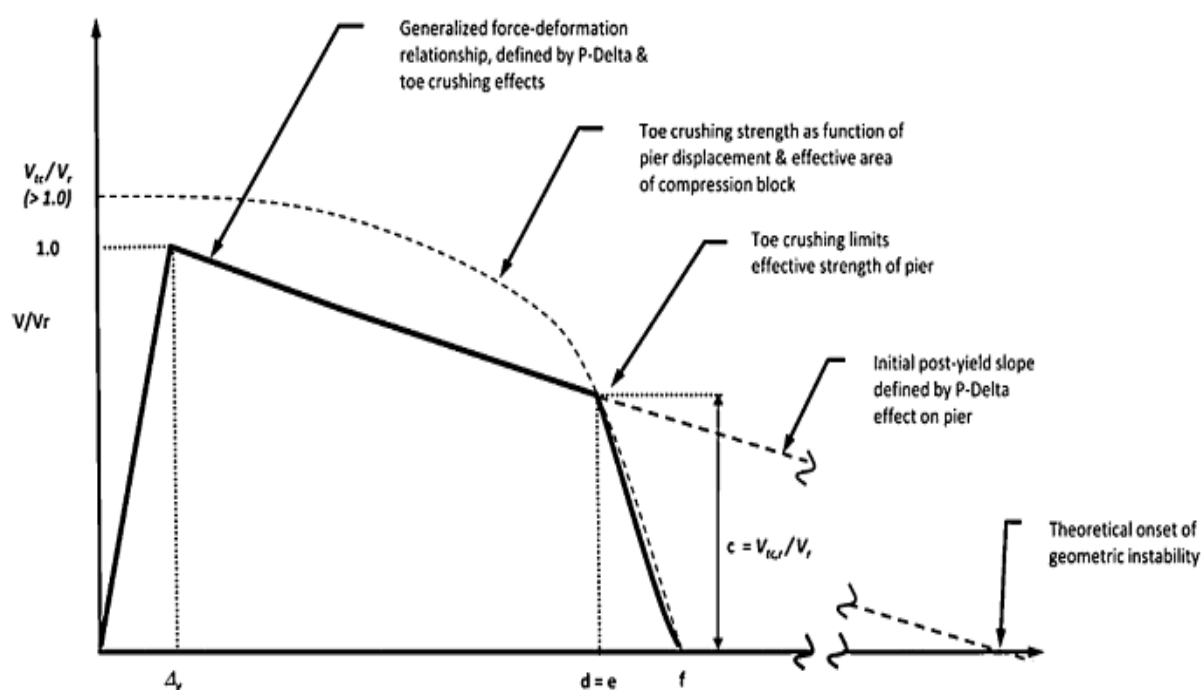

شکل ت ۷-۵-منحنی نیرو-تغییر شکل دیوارهای بنایی غیر مسلح

لغزش سطوح اتصال: تحقیقات نشان می دهد که حدود تغییر شکل مجاز برای سطح عملکرد ایمنی جانبی و آستانه فرو ریزش اعضای غیر سازه ای می تواند افزایش یابد. (Magenes and Calvi 1992, Manzouri 1995 Russell 2010).

(Moon et al. (2006) نمودار نیرو - تغییرشکلی را پیشنهاد نمود (شکل ت ۷-۶).

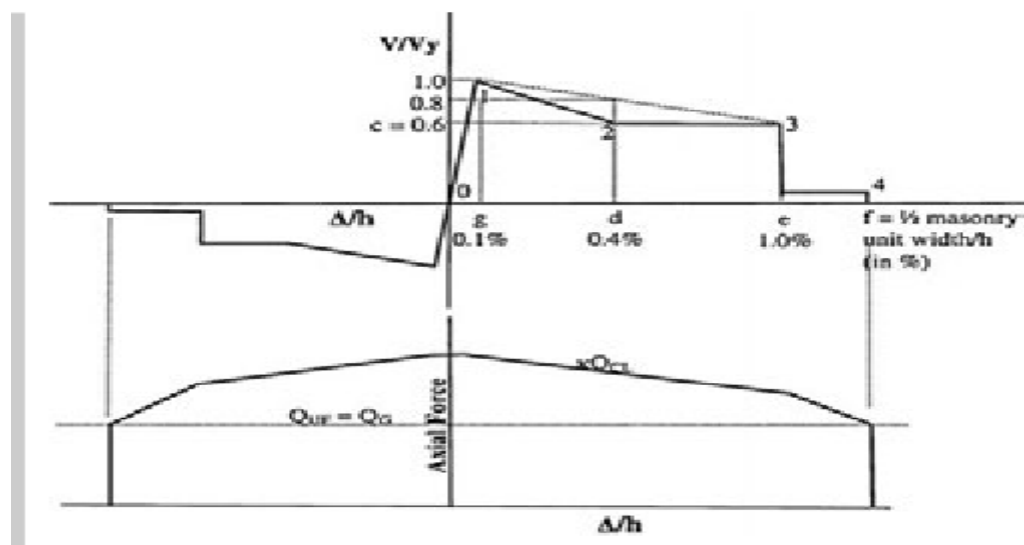

شکل ت ۷-۶-مود خرابی لغزش سطوح اتصال

وقتی که لغزش در درز افقی دیوار اتفاق می افتد، به خاطر کاهش سطح باربر پایه دیوار، افزایش تدریجی تنش های محوری و متناظر با آن کاهش در مقاومت محوری اتفاق می افتد.

ت ۷-۶- بررسی رفتار خارج از صفحه دیوارها و پایه های مصالح بنایی

تفسیر ندارد.

ت ۷-۶-۱- سختی

تفسیر ندارد.

ت ۷-۶-۲- مقاومت

در صورت وجود بازشو در دیوار، منظور نمودن اثر کنش قوسی نیاز به تحلیل و بررسی بیشتری دارد. برای منظور نمودن اثر کنش قوسی می توان به فصل ۸ مراجعه نمود.

ت ۷-۶-۳- معیارهای پذیرش

برای اطلاعات بیشتر درباره ارزیابی پایداری خارج از صفحه دیوار مصالح بنایی می توان به مراجعی نظیر Methodology for Mitigation of Seismic Hazards in Existing Unreinforced Masonry Buildings (ABK 1984) مراجعه کرد. در ضریب لاغری h/t پیشنهادی فرض می شود که اتصال بین دیوار و دیافراگم برای تحمل نیروها از دیوار به دیافراگم کافی می باشد. دیافراگم های چوبی اگر مقاوم باشند می توانند نیرو هایی را که از بین اتصالات به دیوارها منتقل می شوند

را حمل کنند. اتصالات بین دیوار و دیافراگم باید پایداری خارج از صفحه را تامین کنند زیرا دیوار اگر اتصال ناکافی به دیافراگم بالایی داشته باشد، حالت طره ای خواهد داشت و ناپایداری افزایش می یابد.

تحقیقات نشان می دهد که نسبت های h/t در جدول برای دیوارهای بنایی غیر مسلح تحت پاسخ ناشی از حرکات دور از گسل زمین با $sa1$ کمتر از $g/45$ محافظه کارانه می باشد. (Sharif et al. 2007 و Dizhur et al. 2010 و Derakhshan 2011)

تحقیقات نشان می دهد که دیوارهای با نسبت لاغری برابر و ضخامت متفاوت هم رفتار یکسانی ندارند.

در دیوارهای با نسبت لاغری برابر، دیواری که ضخامت بیشتری دارد پایداری بیشتری دارد. (Sorrentino et al. (2008) and Derakhshan (2011) پیش بینی کردند که ارتفاع ترک می تواند بر پایداری تاثیرگذار باشد. لذا این تاثیر باید در مدلها دیده شود.

ت ۷-۷-۷- شالوده ساخته شده با مصالح بنایی

تفسیر ندارد.

ت ۷-۷-۱- انواع فونداسیون ساخته شده با مصالح بنایی

فونداسیونهای گسترده نیروی قائم را از ستونها و دیوارها به خاک انتقال می دهند. نیروهای لرزه ای و فشار مقاوم خاک در سطح قائم فونداسیون توسط اصطکاک بین خاک و مصالح بنایی انتقال می یابد.

ت ۷-۷-۲- تحلیل فونداسیون ها و دیوارهای نگهبان موجود

تفسیر ندارد.

ت ۷-۸- معیارهای بهسازی

روشهای پیشنهادی بهسازی فونداسیون ها عبارتند از :

۱- تزریق دوغاب در فونداسیون های سنگی

۲- آرماتور گذاری و مسلح نمودن فونداسیون های بنایی

۳- پیش تنیده نمودن فونداسیون های بنایی

۴- تقویت فونداسیون با استفاده از مسلح نمودن و انجام شاتکریت

۵- تقویت فونداسیون با استفاده از مقاطع بتنی مسلح اضافه شده

تفسیر فصل ۸

دیافراگم‌ها و میانقاب‌ها

ت ۸-۱ - محدوده کاربرد

تفسیر ندارد.

ت ۸-۲ - دیافراگم

ت ۸-۲-۱ - کلیات

دیافراگم کف‌ها نقش قابل توجهی در مسیر انتقال نیروهای جانبی به زمین دارند. دیافراگم‌ها نیروی اینرسی وارد بر اجزاء طبقه را به سیستم باربر جانبی منتقل می‌کنند.

ت ۸-۲-۲ - اجزای دیافراگم

ت ۸-۲-۲-۱ - جان (دال)

به جان دیافراگم دال یا عرشه نیز گفته می‌شود.

ت ۸-۲-۲-۲ - جزء لبه

تیرهای لبه دیافراگم برای افزایش ظرفیت خمشی در صفحه دیافراگم در نظر گرفته می‌شوند. سازه‌هایی که دارای دیوارهای بتنی در محیط دیافراگم هستند در صورتی که دیوارها دارای بازشوهای متعدد نباشند نیازی به تیر لبه ندارند.

ت ۸-۲-۲-۳ - جزء جمع‌کننده نیرو در دیافراگم

تفسیر ندارد.

ت ۸-۲-۲-۴ - کلاف کششی دیافراگم

برای تأمین انسجام دیافراگم کلاف‌های کششی دیافراگم در نظر گرفته می‌شوند. برای دیافراگم‌هایی که در محیط آنها دیوارهای سنگین وجود دارد نیروی اینرسی خارج از صفحه دیوار موجب کشش در دیافراگم می‌شود. برای مقاومت در برابر نیروی کششی از این کلافها استفاده می‌شود.

ت ۸-۲-۳ - دسته بندی دیافراگم از نظر صلبیت

دیافراگم‌ها از نظر سختی در صفحه خود به سه دسته تقسیم می‌شوند.

۱- دیافراگم صلب: اگر تحت بار جانبی، حداکثر تغییر شکل افقی دیافراگم (Δ_d) کوچکتر از نصف تغییر مکان جانبی نسبی

طبقه باشد یا به عبارت دیگر اگر $\frac{\Delta_d}{\Delta_{si} - \Delta_{si-1}} \leq \frac{1}{2}$ باشد دیافراگم صلب محسوب می‌شود. Δ_{si-1} و Δ_{si} به ترتیب متوسط تغییر مکان جانبی طبقه مورد نظر و طبقه زیرین است.

۲- دیافراگم نرم: اگر تحت بار جانبی، حداکثر تغییر شکل دیافراگم بزرگتر از دو برابر تغییر مکان جانبی نسبی طبقه باشد دیافراگم نرم محسوب می‌شود.

۳- دیافراگم نیمه صلب: اگر دیافراگم نه صلب باشد و نه نرم، نیمه صلب محسوب می‌شود.

به طور کلی دیافراگم‌های نرم منجر به (۱) افزایش زمان تناوب اصلی (۲) اضافه شدن یا تغییر مودهای ارتعاشی و (۳) تغییر توزیع نیروی اینرسی در صفحه دیافراگم می‌شوند.

ت ۸-۲-۴-سختی، مقاومت، معیار پذیرش و راهکار بهسازی

دیافراگم طبقات در تعیین مسیر انتقال بار جانبی ایجاد شده در سازه تا تکیه گاه‌ها نقش قابل توجهی بر عهده دارد. دیافراگم طبقات نیروهای اینرسی (ایجاد شده در اجزای متصل به آن) را به اجزای سیستم باربر منتقل می‌کند. ساختمان‌های بسیاری به دلیل ضعف دیافراگم یا اتصال دیافراگم به سیستم باربر جانبی، هنگام زلزله تخریب شده یا خسارات زیادی را متحمل شده‌اند. به همین جهت ظرفیت باربری دیافراگم در صفحه افق و ظرفیت باربری اتصال سیستم باربر جانبی به دیافراگم‌ها باید متناسب با نیروهای ایجاد شده در نظر گرفته شود. دیافراگم طبقات باید برای نیروی اینرسی مطابق رابطه (۳-۱۳) کنترل شوند. تغییر موقعیت یا سختی سیستم باربر جانبی در ارتفاع، موجب قرار گرفتن دیافراگم صلب در مسیر بارهای جانبی می‌شود. در این صورت، دیافراگم باید ظرفیت انتقال بار و توزیع آن در سایر سیستم‌های باربر جانبی را داشته باشد. شکل (ت ۸-۱) دو سیستم سازه‌ای را نشان می‌دهد که در آنها دیافراگم در مسیر انتقال بار جانبی قرار گرفته است. در شکل (ت ۸-۱ الف) تغییر موقعیت سیستم باربر جانبی موجب انتقال تمام نیروها از طریق دیافراگم صلب شده است و در شکل (ت ۸-۱ ب) تغییر سختی سیستم باربر جانبی در وسط سازه موجب انتقال بخشی از نیروها از طریق دیافراگم صلب شده است. زیرا سختی زیاد دیافراگم صلب در صفحه خود تغییر مکان قابهای میانی و قابهای طرفین را برابر می‌سازد. اما سختی کم قابهای میانی در اولین طبقه موجب نیروی برشی کمی در آنها شده است. در حالی که به دلیل تشابه قابها در طبقات بالاتر نیروی برشی قابها یکسان بوده است. لذا مازاد نیروی برشی قابهای میانی باید از طریق دیافراگم به قابهای طرفین انتقال یابد. نیروهای ناشی از تغییر موقعیت یا سختی سیستم باربر جانبی باید از طریق تحلیل مدل مناسب برآورد شود و برای ارزیابی دیافراگم و اتصالات آن به سیستم باربر جانبی با نیروهای اینرسی جمع شود. چنانچه دیافراگم در مدل سازه در نظر گرفته شده باشد نیروهای ناشی از تغییر موقعیت یا سختی سیستم باربر جانبی مستقیماً از تحلیل مدل سازه برآورد می‌گردد. اما اگر دیافراگم‌ها در مدل وارد نشده باشند، نیروهای مذکور باید با استفاده از روش‌هایی مانند تحلیل مدل تیر بر روی تکیه گاه‌های (سیستم‌های باربر جانبی) ارتجاعی تخمین زده شود. برای این منظور دیافراگم به صورت یک تیر با سختی خمشی و برشی معادل سختی دیافراگم در صفحه افق و تکیه گاه‌های ارتجاعی با سختی معادل سیستم باربر جانبی در نظر گرفته می‌شود.

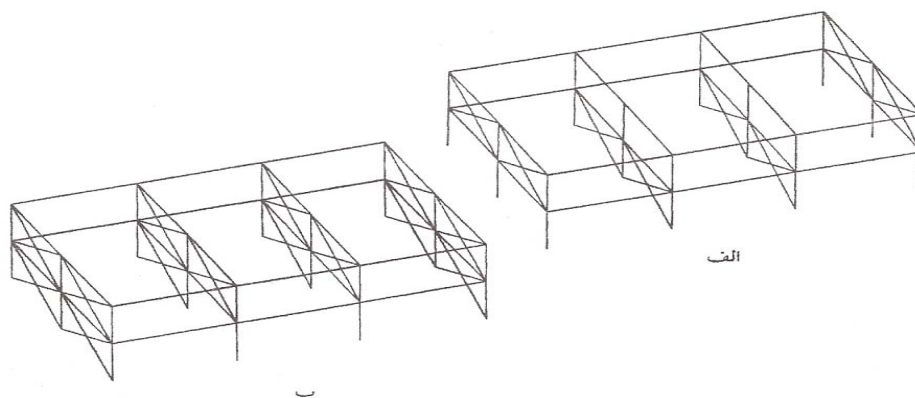

شکل (ت ۸-۱) - دو سیستم سازه ای که در آنها دیافراگم در مسیر انتقال بار جانبی قرار گرفته است.

الف) تغییر موقعیت سیستم باربر جانبی و انتقال تمام نیروها از طریق دیافراگم

ب) تغییر سختی سیستم باربر جانبی در وسط سازه و انتقال بخشی از نیروها از طریق دیافراگم

ت ۸-۲-۴-۱-جان

ت ۸-۲-۴-۱-۱-دیافراگم های بتنی درجا

در دیافراگم‌های درجا، هنگامی که پیکربندی آنها منظم بوده و نسبت طول به عرض آنها نسبتاً کوچک (کمتر از ۳) می باشد در زلزله های گذشته رفتار نسبتاً خوبی داشته اند. دال های نازک بتنی روی تیرها و تیرچه های یک طرفه ظرفیت برش دیافراگم کمی دارند که با افزایش نسبت طول به عرض آنها غیر مطمئن تر نیز می شوند.

ت ۸-۲-۴-۱-۱-۱-سختی

معمولاً به کارگیری رفتار ارتجاعی خطی با در نظر گرفتن شرایط مقطع ترک نخورده و ضریب ارتجاعی بتن مطابق ضوابط آبا و مبحث ۹ مقررات ملی ساختمان ایران در مدلسازی دیافراگم کفایت می کند.

ت ۸-۲-۴-۱-۱-۲-مقاومت

تفسیر ندارد.

ت ۸-۲-۴-۱-۱-۳-معیارهای پذیرش

تفسیر ندارد.

ت ۸-۲-۴-۱-۱-۴-راهکارهای بهسازی

دیافراگم های بتنی درجا می توانند دارای گستره ای از ضعفها باشند. دو گزینه کلی برای اصلاح ضعفها وجود دارد: یا ارتقای مقاومت و شکل پذیری ، یا کاهش نیاز مقاومتی مربوط.

اجزای دیافراگم را جداگانه می‌توان با اضافه نمودن آرماتور و بتن مقاوم کرده یا ارتقا داد. ضخامت دیافراگم را نیز می‌توان افزایش داد، اما وزن اضافه شده ممکن است شالوده را بیش بارگذاری نموده و نیروی زلزله را افزایش دهد. کاهش دادن نیاز مقاومتی را می‌توان با افزودن عناصر مقاوم جانبی اضافی، ایجاد میرایی اضافی، یا با جداسازی لرزه‌ای ساختمان در پایه به انجام رساند.

ت ۸-۲-۴-۱-۲- دیافراگم‌های بتنی پیش ساخته

دیافراگم‌های بتنی پیش ساخته شامل اجزای مختلفی هستند. بسیاری از قطعات اولیه توسط فولاد نرمه آرماتورگذاری شده بودند و مقاومت بتن آنها در محدوده 200 kg/cm^2 بود. تیرهای مستطیلی، تیر T معکوس، تیر L، ستون، مقاطع ناودانی، دال، T دوبله و T تک (مسلح پیش تنیده و پس تنیده) انواع مختلف مقاطع متداول اولیه بوده‌اند. اتصالات مورد استفاده عموماً ترد هستند که در شکل پذیری محدودشان نیز با هم متفاوتند. مقاومت بتن با توسعه صنعت پیش ساخته به 400 kg/cm^2 ارتقا داده شد تا روند باز و دوباره استفاده کردن قالبها را تسریع نماید. تنها درصد اندکی از این سیستم‌ها با در نظر داشتن تراز نهایی نیروهای زلزله طراحی شده‌اند. روی دیافراگم‌های بام به ندرت رویه بتنی مرکب درجا ریخته می‌شود. اما دیافراگم‌های کف طبقات اکثراً دارای رویه بتنی در جا هستند.

دیافراگم‌های رویه دار ممکن است در زلزله دارای ضعف‌های زیر باشند:

- ضخامت ناکافی رویه و آرماتورگذاری ناقص؛
- اتصالات ترد بین اجزا؛
- نسبت بیش از حد بزرگ طول به عرض دیافراگم؛
- کم بودن یا عدم وجود آرماتور کلاف یا جمع کننده؛
- عدم کفایت ظرفیت انتقال برش در پیرامون؛
- عدم کفایت اتصالات و طول نشیمن اجزا در تکیه گاه‌ها،
- خوردگی اتصالات.

فارغ از اینکه دیافراگم‌ها در ابتدا برای زلزله طراحی شده بودند یا نه، رفتار دیافراگم‌های پیش ساخته در زلزله ۱۹۹۴ نورث ریج نشان داد که مرور موارد زیر باید به عنوان بخشی از برنامه ارزیابی یا بهسازی مد نظر قرار گیرد:

- قابلیت اطمینان فرض صلبیت دیافراگم: در طی زلزله، دیافراگم‌ها تحت تغییر مکان‌های نسبتاً بزرگی در اثر جاری شدن آرماتورهای تعبیه شده به عنوان آرماتور حرارتی جان یا جاری شدن جمع کننده‌ها و کلاف‌های کششی و در بعضی حالات، نسبت بالای طول به عرض قرار می‌گیرند. گسیختگی ترد اتصال یک جزء به جزء دیگر نیز باعث ایجاد تغییر مکانهای بیش از حد انتظار می‌گردد. بنابراین تغییر مکان‌های دیافراگم ممکن است بسیار بزرگتر از تغییر مکانهای نسبی دیوار برشی همراه با آنها گردد و در نتیجه توزیع نیروهای زلزله بسیار متفاوت از آنچه با فرض دیافراگم صلب محاسبه شده خواهد شد.

همچنین در زلزله ۱۹۹۴ نورث ریج، ستون‌هایی که فرض شده بود جزئی از سیستم باربر جانبی نیستند به علت تغییر مکان‌های بیش از حد دچار فروریزش شدند.

- کامل بودن مسیر انتقال نیرو: اتصالات یا درزهای بین عضوهای پیش ساخته در دهانه‌ها و اتصالات در دو سر این اعضا عموماً با رویه بتنی نازکی پوشیده می‌شوند و اغلب آرماتور کمی دارند. واکنش سازه ای دیافراگم ممکن است به شدت تحت تأثیر رفتار در امتداد این درزها قرار گیرد. در مقاطع بحرانی ممکن است تقویت آرماتورها لازم شود.

- طراحی جمع کننده: کلاف‌ها و جمع کننده های دیافراگم باید طوری طراحی شود که حداکثر، جاری شدن محدودی در این نقاط روی دهد. در صورت احتمال وقوع جاری شدن، می توان رفتار شکل پذیری را به کمک آرماتورهای عرضی مشابه با ضوابط ستون‌های شکل پذیر تحت بار محوری تنها فراهم نمود.

جاری شدن اولیه در کشش که در زلزله ۱۹۹۴ نورث ریج کالیفرنیا مشاهده گردید، موقعیتی را پدید می آورد که در آن نیروهای فشاری در چرخه بعدی ممکن است موجب کمانش آرماتورها شوند. به علاوه، مشاهده گردید که اتصالات دیوار برشی به جمع کننده ها نیز گسیخته شدند. اتصال جمع کننده به دیوار برشی اهمیت قابل توجهی در رفتار لرزه ای دیافراگم داشته و حتی الامکان لازم است این اتصالات برای تأمین شکل پذیری و با مقاومتی که با شکل پذیری مفروض هماهنگ باشد طراحی شوند. همچنین، اثرات چرخش و تمایل واژگونی دیوار برشی روی اتصال به جمع کننده نیز لحاظ گردد.

- مولفه قائم زلزله: اعضای پیش ساخته با دهانه بزرگ تحت بار ثقیلی ممکن است در مقابل مولفه قائم زلزله در مکان‌های نزدیک به گسل آسیب پذیر باشند.

- اجزای دیافراگم های بتنی پیش ساخته در طبیعت و عملکرد خود، به دیافراگم های درجا شبیه هستند، اما تعدادی تفاوت‌های مهم نیز وجود دارد. یکی اینکه دیافراگم های پیش ساخته از یکپارچگی ساخت و ساز درجا سود نمی برند. به علاوه، اجزای پیش ساخته ممکن است به لحاظ وجود نیروهای پیش تنیدگی شدیداً تحت تنش باشند. این نیروها ایجاد افت و خزش دراز مدت می نمایند که به نوبه خود باعث کاهش طول جزء با گذشت زمان می شوند. این کوتاه شدگی تمایل به گسیختگی اتصالاتی دارد که جزء را مقید نموده اند.

ت-۸-۲-۴-۱-۲-۱- سختی

تفسیر ندارد.

ت-۸-۲-۴-۱-۲-۲- مقاومت

تفسیر ندارد.

ت-۸-۲-۴-۱

-۳-۲- معیارهای پذیرش

در صورتی که دیافراگم‌های با رویه برای تلاش برشی و خمشی مشابه با رفتار دیافراگم‌های بدون رویه، معیارهای پذیرش بر مبنای رفتار نیرو کنترل را ارضا نمود، نیازی به کنترل معیارهای پذیرش مبتنی بر رفتار تغییرشکل کنترل نمی‌باشد.

ت ۸-۲-۴-۱-۲-۴-راهکارهای بهسازی

یکپارچه نمودن دال‌های بتنی پیش ساخته یکی از راهکارهای بهسازی این نوع دیافراگم‌ها است. در اعمال این روش لازم است توجه شود که در هنگام اضافه نمودن اتصالات، کابل‌های پیش تنیدگی پاره نشوند.

در دیافراگم‌های بدون رویه بام، جایگزین نمودن دال بتنی پیش ساخته می‌تواند به عنوان یک گزینه بهسازی مطرح گردد. به کارگیری روش‌های نوین مقاوم در برابر زلزله مانند جداسازی سقف از سازه ممکن است در بعضی حالات مقرون به صرفه باشد.

ت ۸-۲-۴-۱-۳-دیافراگم‌های کف فلزی بدون پوشش

کف‌های فلزی بدون پوشش در مواردی استفاده می‌شوند که به جز تحمل بار وزن خود انتظار حمل بار ثقیلی ناچیزی از آنها برود. عمل انتقال بار از دیافراگم به اعضای از قاب که به عنوان تیر لبه یا جمع کننده عمل می‌کنند، توسط اتصالات برشی، جوش‌های منقطع، پیچ‌ها یا پرچ‌ها انجام می‌گیرد.

ت ۸-۲-۴-۱-۳-۱-سختی

ضرایب انعطاف پذیری برای برخی از انواع دیافراگم‌های موجود، در کاتالوگ‌های سازندگان، در دسترس است. برای سیستم‌هایی که مقادیر مربوط به آنها، موجود نیستند، می‌توان از مقادیر مشابه در سیستم‌های نظیر و با استفاده از درون‌یابی بهره گرفت.

ت ۸-۲-۴-۱-۳-۲-مقاومت

معمولاً مقادیر مندرج در آیین‌نامه‌ها و استانداردها برای مقاومت دیافراگم‌های کف فلزی بدون پوشش بر حسب تنش مجاز داده شده است. از این رو برای محاسبه مقاومت این دیافراگم‌ها باید مقادیر مجاز را دو برابر کرد.

ت ۸-۲-۴-۱-۳-۳-معیارهای پذیرش

اگر ظرفیت دیافراگم‌های کف فلزی بدون پوشش بر اساس اتصال دیافراگم به اعضای قاب یا کمانش کف فلزی کنترل شود، در این صورت رفتار غیرارتجاعی یا شکل‌پذیری محدود شده و دیافراگم به عنوان عضوی با تلاش‌های نیروکنترل در نظر گرفته می‌شود.

ت ۸-۲-۴-۱-۳-۴-راهکارهای بهسازی

رایج‌ترین نقایص در دیافراگم‌های کف فلزی بدون پوشش و راهکار متداول اصلاح آن به شرح زیر می‌باشد:

۱- اتصال ناکافی بین کف فلزی و تیر لبه (chord) یا جمع کننده (Collector):

روش اصلاح متداول: اضافه کردن اتصالات برشگیر برای انتقال تنش به تیر لبه و جمع کننده.

۲- مقاومت ناکافی اعضای تیر لبه یا جمع کننده؛

روش اصلاح متداول: تقویت تیرهای لبه یا جمع کننده موجود با اضافه کردن ورقهای فولادی به اعضای قاب موجود

۳- اتصال ناکافی کف به اعضای باربر؛

روش اصلاح متداول: استفاده از جوشهای منقطع یا سایر اتصالات برشگیر در پیرامون کف

۴- مقاومت و یا سختی ناکافی کف فلزی.

روش اصلاح متداول: اضافه کردن مهاربندهای قطری فولادی (برای ایجاد خرپای افقی) یا بتن سازه‌ای به منظور تامین مقاومت و سختی کف/

در بهسازی لرزه ای این دیافراگم‌ها با توجه به موارد فوق، بسته به مورد، با تمهیدات دیگری نیز می توان به رفع آن نقص پرداخت.

ت ۸-۲-۴-۱-۴- دیافراگم‌های کف فلزی با پوشش بتن سازه‌ای

این نوع دیافراگم در حالت‌های بار ثقیلی معمول مورد استفاده قرار می‌گیرد. وجود پوشش بتن سازه ای تغییرات قابل توجهی در مقدار مقاومت و سختی این نوع دیافراگم‌ها نسبت به دیافراگم‌های بدون پوشش ایجاد می‌کند.

دیافراگم‌های کف فولادی، معمولاً از ورق‌های فولادی موج تشکیل می‌شوند. ارتفاع دندانه‌های ورق فولادی موج، در بیشتر موارد از ۳/۵ الی ۷/۵ سانتیمتر تغییر می‌کند، و نصب آنها به قاب فولادی، از طریق جوش های منقطع با فاصله مرکز به مرکز ۳۰ الی ۶۰ سانتیمتر، صورت می‌گیرد.

ت ۸-۲-۴-۱-۴-۱- سختی

ضرایب انعطاف پذیری برای برخی از انواع دیافراگم های موجود، در کاتالوگ های سازندگان، در دسترس است. برای سیستم هایی که مقادیر مربوط به آنها موجود نیستند، می توان از مقادیر مشابه در سیستم‌های نظیر و با استفاده از درون یابی بهره گرفت.

ت ۸-۲-۴-۱-۴-۲- مقاومت

معمولاً مقادیر مندرج در آیین نامه‌ها و استانداردها برای مقاومت اعضای دیافراگم‌های کف فلزی با پوشش بتن سازه‌ای بر حسب تنش مجاز داده شده است. از این رو برای محاسبه مقاومت این دیافراگم ها باید مقادیر مجاز را دو برابر کرد.

ت ۸-۲-۴-۱-۴-۳- معیارهای پذیرش

اگر ظرفیت دیافراگم‌های کف فلزی با پوشش بتن سازه‌ای، بر اساس اتصال دیافراگم به اعضای قاب یا کمانش کف فلزی کنترل شود، در این صورت ظرفیت غیرارجاعی یا شکل پذیری، کم یا ناچیز بوده و دیافراگم به عنوان عضوی با تلاش‌های نیروکنترل در

نظر گرفته می شود به استثنای دیافراگم‌های با دهانه طویل، پس از حصول اطمینان از عملکرد مورد نظر در سازوکار انتقال نیرو. شکست برشی دیافراگم‌های کف فلزی با پوشش بتن سازه‌ای مستلزم بروز ترک خوردگی بتن یا پارگی ورق فلزی کف می باشد. بنابراین، برای جلوگیری از این امر، مقادیر m داده شده در این بخش محافظه کارانه در نظر گرفته شده است.

ت ۸-۲-۴-۱-۳-۴- راهکارهای بهسازی

رایج ترین نقایص در دیافراگم‌های کف فلزی بدون پوشش و راهکار متداول اصلاح آنها به شرح زیر می باشد:

۱- اتصال ناکافی بین کف فلزی و تیر لبه (chord) یا جمع کننده (Collector):

روش اصلاح متداول: اضافه کردن اتصالات برشگیر برای انتقال تنش به تیر لبه و جمع کننده.

۲- مقاومت ناکافی اعضای تیر لبه، جمع کننده یا دال؛

روش اصلاح متداول: تقویت تیرهای لبه یا جمع کننده موجود با اضافه کردن ورقهای فولادی جدید به اعضای قاب موجود یا متصل کردن ورق‌های جدید به طور مستقیم به دال به وسیله پیچ‌های مدفون یا چسب اپوکسی.

۳- مقاومت یا سختی ناکافی دیافراگم

روش اصلاح متداول: اضافه کردن مهاربندهای قطری فولادی (برای ایجاد خرپای افقی) یا بتن سازه‌ای به منظور تامین مقاومت و سختی دیافراگم

ت ۸-۲-۴-۱-۵- دیافراگم‌های کف فلزی با پوشش بتن غیر سازه‌ای

تفسیر ندارد.

ت ۸-۲-۴-۱-۶- مهاربندی فولادی افقی (دیافراگم‌های خرپایی فولادی)

معمولا خرپاهای فولادی افقی، در ترکیب با سقف‌های کف فلزی بدون پوشش یا شرابطی که سختی دیافراگم برای انتقال نیروی برشی کافی نیست، استفاده می شوند. این کار، برای دهانه‌های طویل یا وضعیت‌های با عرض کلی طولانی تر دیافراگم، رایج تر است. سایر نمونه‌ها عبارتند از سقف سالن‌های نمایش، همایش و غیره که در این سازه‌ها، افزودن خرپاهای فولادی افقی، یک شیوه ارتقا برای دیافراگم‌های ضعیف تر است.

اندازه و خواص مکانیکی میله‌های کششی، ستونچه‌های فشاری و جزئیات اتصال، همگی برای ظرفیت تسلیم خرپاهای افقی، مهم هستند. برای تعیین ظرفیت تسلیم خرپای افقی، می توان از روشهای استاندارد تحلیل خرپا استفاده کرد. اتصالات بین اعضای مختلف خرپای افقی، توجه خاص نیاز دارد. اتصالاتی که ظرفیت تسلیم اعضای خرپا را افزایش می دهند و استعداد گسیختگی ترد را می کاهند، مطلوب هستند.

سختی می تواند در سیستم‌های گوناگون، تفاوت داشته باشد. اما اغلب، این نوع دیافراگم، معمولا انعطاف پذیر است و زمان تناوب ارتعاش طولانی دارد. برای محاسبه سختی خرپای افقی، می توان از روش‌های تحلیل کلاسیک استفاده کرد. نسبت‌های دهانه به

ارتفاع سیستم خربایی، می‌تواند اثر چشمگیری بر سختی خربای افقی داشته باشد. نسبت‌های دهانه به ارتفاع کمتر، منجر به افزایش سختی خربای افقی خواهند شد.

سیستم‌های خربایی افقی انعطاف پذیر و کم مقاومت تر را ممکن است با ارتقا به سطح عملکرد ایمنی جانی رساند. جهت ارتقا عملکرد به سطوح خراب محدود، یا قابلیت استفاده بی‌وقفه و برای کنترل جابجایی‌های جانبی، به افزایش سختی و ظرفیت تسلیم، نیاز خواهد بود.

ت ۸-۲-۴-۱-۶-۱-سختی

برای تعیین اینکه کدامیک از اعضا یا اتصالات خربای افقی موجود، نیاز به ارتقا دارند، می‌توان از روش‌های کلاسیک تحلیل خرپا استفاده کرد.

تحلیل اتصالات موجود و ارتقای اتصالات با ظرفیت تسلیم ناکافی باید به نحوی صورت بپذیرد که باعث شود به جای گسیختگی ترد در اتصالات، در صورت نیاز تسلیم در اعضای خرپا صورت بگیرد.

ت ۸-۲-۴-۱-۶-۲-مقاومت

تفسیر ندارد.

ت ۸-۲-۴-۱-۶-۳-معیارهای پذیرش

تفسیر ندارد.

ت ۸-۲-۴-۱-۶-۴-راهکارهای بهسازی

رایج‌ترین نقص در دیافراگم‌های خربایی فولادی کمبود ظرفیت (مقاومتی) بوده و راهکارهای متداول اصلاح آن به شرح زیر می‌باشد:

- ۱- با اضافه کردن اعضای قطری، می‌توان ظرفیت خربای افقی را افزایش داد؛
- ۲- در صورت عدم تامین عملکرد مرکب توسط سیستم، می‌توان برای ارتقای عملکرد مرکب با افزودن متصل کننده‌های برشی، اعضای تیر لبه موجود را تقویت کرد؛
- ۳- در صورت ضعف مقاومتی در اتصالات مهاربندی، می‌توان با افزودن جوش‌ها، ورق‌های جدید و پیچ‌ها، اتصالات خرپا را تقویت کرد؛
- ۴- برای محدود کردن تغییر شکل‌ها و افزایش ظرفیت دیافراگم، می‌توان لایه بتن سازه‌ای را برای عملکرد مرکب با دیافراگم‌های خربایی فولادی به کف اضافه کرد. در چنین راه حلی، باید اثرات نیروی ثقلی اضافه شده ناشی از وزن لایه بتنی را در نظر گرفت.

در طراحی اجزای مهاربندی فولادی افقی اضافه شده، باید از ضوابط طراحی اجزای قاب مهاربندی شده با توجه به آیین نامه های طراحی ساختمان های جدید، استفاده شود.

ت ۸-۲-۴-۱-۷-دیافراگم های طاق ضربی

تفسیر ندارد.

ت ۸-۲-۴-۱-۷-۱-سختی

تفسیر ندارد.

ت ۸-۲-۴-۱-۷-۲-مقاومت

تفسیر ندارد.

ت ۸-۲-۴-۱-۷-۳-معیار پذیرش

تفسیر ندارد.

ت ۸-۲-۴-۱-۷-۴-راهکارهای بهسازی

عدم انسجام کافی و کمبود ظرفیت مقاومتی معمولاً به عنوان مهمترین نقایص دیافراگم های طاق ضربی ارزیابی شده است. برخی از مهمترین عوامل ایجاد این نقایص و نحوه رفع آنها به شرح زیر می باشد:

۱- ایجاد خرپای افقی از طریق اضافه کردن تعدادی اجزای قطری به سیستم، عملکرد مناسب خرپایی در آن ایجاد کرده و انسجام و مقاومت آن را افزایش می دهد؛

۲- اضافه کردن یک لایه بتن مسلح به همراه متصل کننده های برشی به تیرهای طاق ضربی فولادی باعث افزایش مقاومت و ایجاد انسجام و یکپارچگی لازم در دیافراگم می گردد. در چنین راه حلی، باید اثرات نیروی ثقلی اضافه شده ناشی از وزن لایه بتنی را در نظر گرفت.

ت ۸-۲-۴-۲-جزء لبه

در مواردی که دیافراگم بر قاب فولادی متکی است، اعضای قاب فولادی مرتبط با دیافراگم می توانند به عنوان جزء لبه هم منظور گردد. در صورتی که عملکرد اعضای قاب فولادی در دیافراگم لحاظ شده باشد، ایجاد تمهیدات مناسب مانند جوش منقطع، برای اتصال کافی این اعضا با دیافراگم لازم است.

ت ۸-۲-۴-۲-۱-سختی

تفسیر ندارد.

ت ۸-۲-۴-۲-۲-مقاومت

تفسیر ندارد.

ت ۸-۲-۴-۲-۳-معیارهای پذیرش

تفسیر ندارد.

ت ۸-۲-۴-۲-۴-راهکارهای بهسازی

رایج‌ترین نقایص اعضای تیر لبه و راهکارهای متداول اصلاح آنها به شرح زیر می باشد:

۱- اتصال ناکافی بین دیافراگم و تیر لبه؛

روش اصلاح متداول: می توان اتصال بین دیافراگم‌ها و اعضای تیر لبه را بهبود بخشید؛

۲- مقاومت ناکافی تیر لبه؛

روش‌های اصلاح متداول:

الف) می توان با ورق‌های فولادی اعضای تیر لبه را تقویت کرد. به این منظور می توان به طور مستقیم به وسیله پیچ‌های مدفون یا اپوکسی، ورق‌های جدید را به دال نصب کرد.

ب) می توان به دال، آرماتور اضافه نمود؛

ج) می توان اعضای جدید تیر لبه به سیستم اضافه کرد.

د) برای بهبود ظرفیت فشاری تیرهای لبه، می توان یک دال سازه ای اضافه کرد؛

طراحی اعضای تیر لبه جدید باید مطابق آیین‌نامه‌های طراحی اعضای ساختمان های جدید انجام گیرد.

ت ۸-۲-۴-۳-جزء جمع‌کننده نیرو

ت ۸-۲-۴-۱-سختی

تفسیر ندارد.

ت ۸-۲-۴-۲-مقاومت

تفسیر ندارد.

ت ۸-۲-۴-۳-معیارهای پذیرش

ت ۸-۲-۴-۳-۴-راهکارهای بهسازی

رایج‌ترین نقایص جزء جمع کننده نیرو و راهکارهای متداول اصلاح آنها به شرح زیر می باشد:

۱- اتصال ناکافی بین دیافراگم و جزء جمع کننده؛

روش اصلاح متداول: می توان اتصال بین دیافراگم ها و جزء جمع کننده را بهبود بخشید؛

۲- مقاومت ناکافی جزء جمع کننده؛

روش‌های اصلاح متداول:

الف) می توان با ورق‌های فولادی جزء جمع کننده را تقویت کرد. به این منظور می توان به طور مستقیم به وسیله پیچ‌های مدفون

یا اپوکسی، ورق‌های جدید را به دال نصب کرد.

ب) می توان به دال، آرماتور اضافه نمود؛

ج) می توان جزء جمع کننده جدید به سیستم اضافه کرد.

د) می توان یک دال سازه ای برای بهبود ظرفیت فشاری جزء جمع کننده اضافه کرد؛

طراحی جزء جمع کننده جدید باید مطابق آیین‌نامه‌های طراحی اعضای ساختمان‌های جدید انجام گیرد.

ت ۸-۲-۴-۴-کلاف کششی دیافراگم

تفسیر ندارد.

ت ۸-۳- میانقاب**ت ۸-۳-۱- کلیات**

تفسیر ندارد.

ت ۸-۳-۲- میانقاب مصالح بنایی

در متن دستورالعمل، رفتار میانقاب‌ها هنگامی که تحت بارگذاری در جهت برون صفحه قرار می گیرند نسبت به رفتار آنها تحت بارگذاری عمود بر صفحه به طور جداگانه مورد بررسی قرار گرفته است. علت این امر آن است که سختی، مقاومت و تغییر شکل‌های قابل قبول میانقاب در دو حالت فوق کاملاً متفاوت است. در اینجا به دلیل استفاده بیشتر در ساختمان‌ها، میانقاب‌های با مصالح بنایی غیر مسلح مد نظر قرار گرفته است. در میانقاب‌های مسلح نیز با توجه به اثر مسلح سازی، استفاده از معیارهای میانقاب‌های غیرمسلح در هر دو رفتار داخل صفحه و خارج از صفحه در جهت اطمینان و محافظه کارانه است.

میانقاب‌های مورد بحث در این فصل شامل میانقاب‌های مصالح بنایی است که با قاب محیطی خود به طور کامل در تماس بوده و از این رو به عنوان یک عضو سازه‌ای و باربر لرزه‌ای تلقی می‌گردد.

ساز و کار رفتار میانقاب و قاب شامل موارد زیر است:

- (۱) اندرکنش میانقاب با قاب، ساز و کار مهاربندی برای قاب ایجاد می‌کند؛
- (۲) میانقاب‌ها در بارگذاری چرخه‌ای لرزه‌ای نیروهایی را بر اعضای پیرامونی تحمیل می‌نمایند. لذا طراحی اعضای قاب فولادی یا بتنی مستلزم توجه به تامین شکل پذیری کافی در این اعضا می‌باشد.
- (۳) یکی از سازوکارهای استهلاک انرژی، وقوع ترک خوردگی در میانقاب و اصطکاک بین میانقاب و قاب است.
- (۴) آرایش میانقاب‌ها در پلان و ارتفاع سازه بر رفتار آن تأثیر مهمی دارد. مثلاً اگر این آرایش در پلان به صورت نامتقارن باشد می‌تواند آسیب وارده بر سازه را به علت وقوع پیچش در آن افزایش دهد. حالت دیگر آن است که در یکی از طبقات پائین به لحاظ کاربری خاص آن طبقه و بر خلاف دیگر طبقات میانقابی وجود نداشته باشد. در این وضعیت ممکن است مکانیزم نامطلوب طبقه نرم در ساختمان ایجاد شود. در یک ساختمان با میانقاب‌های با آرایش منظم در صورتی که درحین زلزله به علت خرابی تعدادی از میانقاب‌ها این آرایش منظم به هم بخورد همین مسائل نیز می‌تواند روی دهد.

الف- میانقاب مصالح بنایی موجود

تفسیر ندارد.

ب- میانقاب مصالح بنایی جدید

تفسیر ندارد.

پ- میانقاب مصالح بنایی تقویت‌شده

میانقاب‌های مصالح بنایی را می‌توان به روش‌هایی مانند موارد ذکر شده در این بند بهسازی نمود. میانقاب‌هایی که به این صورت بهسازی شده اند باید با استفاده از همان روش‌ها و معیارهایی که برای میانقاب‌های جدید به کار می‌رود تحلیل و کنترل گردند، به جز در موارد تصریح شده، راهکارهای ذکر شده برای بهسازی مصالح بنایی مندرج در فصل ۷ دستورالعمل را می‌توان برای بهسازی میانقاب‌ها نیز به کار برد. روش‌های مورد بحث در مورد میانقاب‌های غیر مسلح به کار می‌روند و هدف از ارائه آنها ارتقای رفتار میانقاب‌های مصالح بنایی در برابر نیروهای داخل صفحه و نیز عمود بر صفحه می‌باشد. علاوه بر آن، در مورد میانقاب‌هایی که در ارتباط کافی با قاب نیستند، روش ذکر شده در ذیل را نیز می‌توان برای بهسازی میانقاب و تبدیل آن به میانقاب سازه‌ای استفاده کرد: درگیر کردن میانقاب با قاب با پر نمودن درزهای موجود بین میانقاب و قاب محیطی آن به طوری که عملکرد توأم بین این دو در حرکت درون صفحه ایجاد گردد. برای جلوگیری از حرکت خارج از صفحه، می‌توان با تأمین عناصر لبه‌ای با نصب نشی یا ورق فولادی در چهار طرف میانقاب و جوش دادن یا پیچ کردن آنها به اعضای قاب محیطی اقدام نمود.

ت ۳-۳-۸- ارزیابی درون صفحه میانقاب مصالح بنایی

ت ۳-۳-۸-۱- سختی

سختی جانبی یک قاب با میانقاب در جهت درون صفحه با مجموع سختی های جانبی قاب و میانقاب یکسان نیست چرا که بین میانقاب و قاب محیطی آن اندرکنش وجود دارد. آزمایش‌های انجام شده روی این قاب‌ها نشان داده است که تحت بارهای جانبی، قاب محیطی در یک ستون در بالای عضو و در ستون دیگر در پای عضو از دیوار جدا می شود. این رفتار منجر به ایجاد تنش فشاری تماسی بین قاب و میانقاب در امتداد دو گوشه دیگر آن می‌گردد. با شناخت این رفتار، مشارکت میانقاب در تأمین سختی جانبی مجموعه با فرض یک دستک فشاری معادل - که دو گوشه مقابل هم در قاب را به هم متصل می نماید- در نظر گرفته می شود. در چنین مدل تحلیلی، اگر ضخامت و مدول ارتجاعی دستک معادل با مقادیر مربوط به میانقاب یکی فرض شود، مسئله به تعیین عرض مؤثر این دستک فشاری کاهش می یابد. برای تحلیل کل سیستم سازه‌ای می توان این دستک‌های فشاری را به صورت متقارب (بدون خروج از مرکزیت) در امتداد قطری قرار داد که منجر به ایجاد یک سیستم قاب مهاربندی شده با محورهای همگرا می‌شود (شکل ت ۳-۸). اما در این مدل نیروهایی که بر ستون‌ها (و تیرها) از طرف میانقاب وارد می شود نشان داده نمی شوند. برای به حساب آوردن این اثرات می توان دستک‌های فشاری را در داخل قاب قدری جابجا نموده و آنها را به صورت واگرا قرار داد (شکل ت ۳-۸-۴).

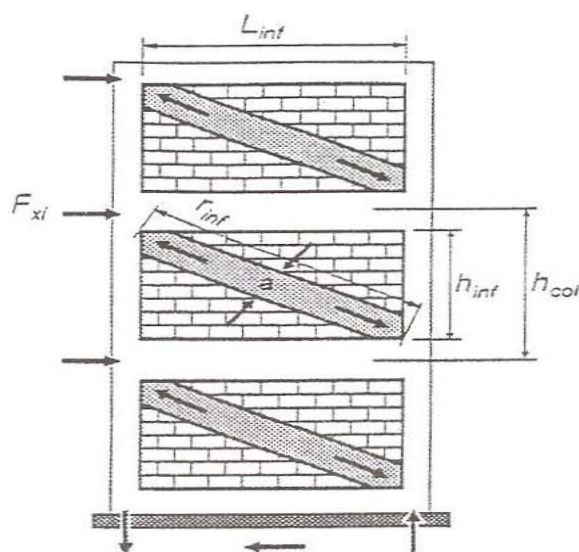

شکل (ت ۳-۸) : شبیه سازی با دستکهای فشاری همگرا

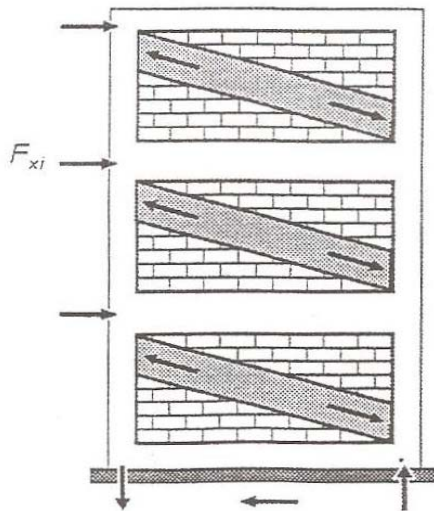

شکل (ت ۸-۴): شبیه سازی با دستکهای فشاری واگرا

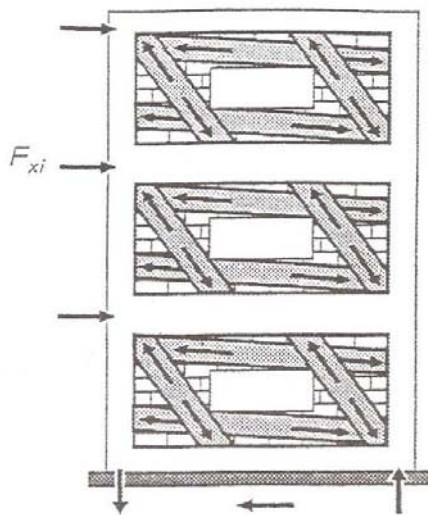

شکل (ت ۸-۵): شبیه سازی با دستکهای فشاری - میانقاب‌های دارای بازشو

در حالتی که اثر خروج از مرکزیت دستک‌ها در مدل تحلیلی در نظر گرفته شده باشد، اثرات میانقاب‌ها روی ستون‌ها یا تیرهای قاب مستقیماً از تحلیل سیستم به دست خواهد آمد. در حالی که می‌توان تحلیل کل سیستم را با به کار بردن دستک‌های فشاری همگرا به انجام رساند و سپس اثرات میانقاب‌ها روی ستون‌ها (یا تیرها) را با اعمال نیروهای محاسباتی دستک‌ها بر ستون‌ها (یا تیرها) تعیین نمود.

از مدل دستک‌های همگرای معادل می‌توان برای منظور کردن سختی میانقابها در مدل تحلیلی میانقابهای دارای بازشو (مانند میانقابهای دارای پنجره) استفاده کرد. به شرطی که سختی معادل میانقاب با استفاده از روش‌های تحلیلی مناسبی (مانند روش اجزاء محدود) محاسبه گردد. هرچند، تحلیل اثرات موضعی میانقاب‌ها باید با در نظر گرفتن میدان‌های مختلف تنش ممکن در میانقاب صورت پذیرد. یکی از حالات محتمل این میدان تنش متشکل از چندین دستک فشاری در شکل (ت ۸-۵) نشان داده شده است. اگر چه مطالعات تحلیلی و تجربی برای تعیین مکان دستک‌های فشاری چندگانه فوق و مشخصات آنها هنوز به اندازه کافی انجام نشده

که بتوان در اینجا دستورالعمل خاصی ارائه نمود. بنابراین استفاده از روش نشان داده شده در شکل (ت ۸-۵) مستلزم به کارگیری قضاوت مهندسی در هر مورد می‌باشد.

ت ۸-۳-۳-۲ - مقاومت

تفسیر ندارد.

ت ۸-۳-۳-۳ - معیارهای پذیرش

ت ۸-۳-۳-۱ - مقاومت لازم برای ستون‌های مجاور میانقاب

ستونهای مجاور میانقاب باید برای دو معیار پذیرش زیر کنترل شوند:

اول: ستون باید مقاومت کافی برای تحمل بار متمرکز افقی مطابق دستورالعمل را داشته باشد. این حالت در شکل ت ۸-۶ نشان داده شده است. در این شکل فرض بر آن است که دستک معادل با خروج از مرکزیت نسبت به گره تیر- ستون عمل می‌کند.

دوم: ستون باید مقاومت کافی برای تحمل نیروی برشی ناشی از مقاومت خمشی مورد انتظار ستون کوتاهی که به اندازه l_{eff} از ارتفاع خالص ستون کوتاه‌تر است را داشته باشد. (لازم به ذکر است که در متن دستورالعمل به اشتباه، ارتفاع ستون کوتاه شده، l_{eff} ذکر شده است).

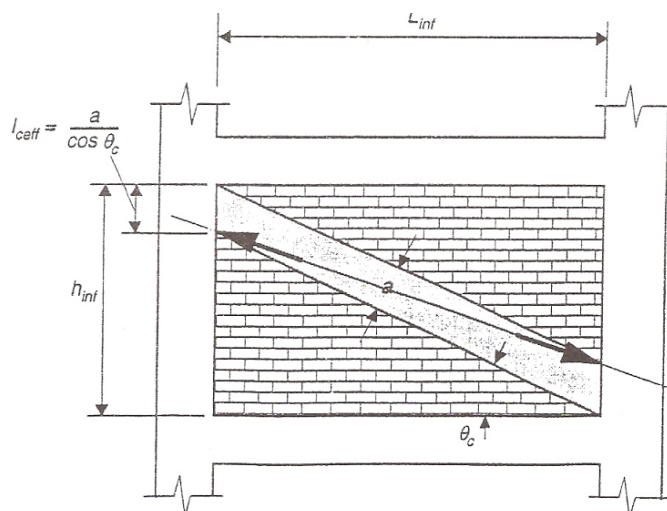

شکل (ت ۸-۶): تخمین نیروهای اعمال شده به ستونها

از اثرات پانل های میانقاب بر قابها در صورتی که دانسته شود که مقاومت برشی مصالح بنایی در حد قابل توجهی کم است می توان صرف نظر نمود. در این حالت، پانل میانقاب با حالت تغییر شکل یافته قاب توسط لغزش رج های مختلف میانقاب سازگاری خواهد کرد.

ت ۸-۳-۳-۳-۲- مقاومت لازم برای تیرهای مجاور میانقاب

تیرهای مجاور میانقاب باید برای دو معیار پذیرش زیر کنترل شوند:

اول: تیر باید مقاومت کافی برای تحمل بار متمرکز قائم مطابق دستورالعمل را داشته باشد. این حالت در شکل (ت ۸-۷) نشان داده شده است. در این شکل فرض بر آن است که دستک معادل با خروج از مرکزیت نسبت به گره تیر- ستون عمل می‌کند.

دوم: تیر باید مقاومت کافی برای تحمل نیروی برشی ناشی از مقاومت خمشی مورد انتظار تیر کوتاهی که به اندازه l_{beff} از طول خالص تیر کوتاه‌تر است را داشته باشد. (لازم به ذکر است که در متن دستورالعمل به اشتباه، طول تیر کوتاه شده، l_{beff} ذکر شده است).

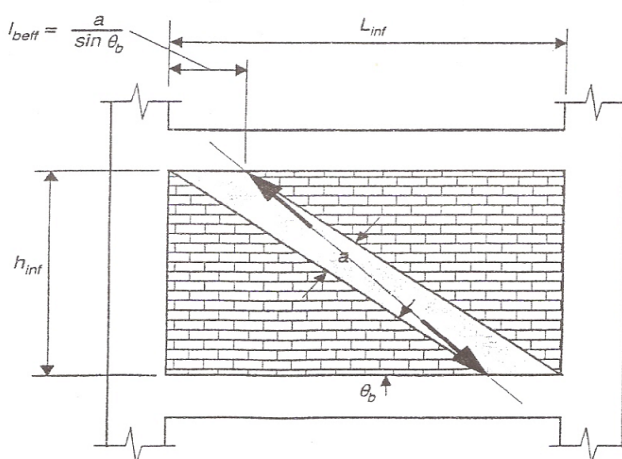

شکل (ت ۸-۷): تخمین نیروهای وارده بر تیرها

ت ۸-۳-۳-۳-۳-۳- روش‌های خطی

در جدول (۸-۱)، ضرایب m تنها برای پانل‌های میانقابی که به عنوان اعضای اصلی عمل می‌کنند داده شده است. از آنجا که فرض بر آن است که قاب محیطی بارهای ثقلی را حمل می‌نماید، تنها نقش سازه‌ای میانقاب تحمل بارهای جانبی است که یک عملکرد اصلی محسوب می‌شود. بنابراین میانقاب‌ها اعضای غیر اصلی محسوب نمی‌شوند.

از آنجا که در کنترل عملکرد سازه در سطح فروریزش میانقاب کنترل نمی‌شود، ضریب m برای سطح عملکرد آستانه فروریزش در جدول (۸-۱) ارائه نشده است.

ضرایب m برای میانقاب برحسب ضریب β داده شده که نسبت مقاومت قاب به میانقاب را نشان می‌دهد. هنگامی که مقاومت جانبی مورد انتظار قاب از $1/3$ برابر مقاومت برشی مورد انتظار میانقاب فراتر رود، از دست رفتن ناگهانی مقاومت میانقاب احتمالاً به کاهش قابل ملاحظه‌ای در مقاومت جانبی سیستم قاب-میانقاب منجر نمی‌گردد. از این گذشته، هنگامی که قاب نسبت به میانقاب قوی است، محصور شدگی بیشتری را برای میانقاب به علت حداقل بودن تغییر شکل‌های غیرارتجاعی اعضای قاب تأمین می‌نماید. هنگامی که مقاومت مورد انتظار قاب کمتر از $0/7$ برابر مقاومت مورد انتظار میانقاب باشد، انتظار می‌رود که از دست رفتن ناگهانی

مقاومت میانقاب به کاهش ناگهانی و قابل ملاحظه مقاومت سیستم قاب - میانقاب بینجامد. همچنین، هنگامی که قاب نسبت به میانقاب ضعیف است، اثرات محصورشدگی به موازات گسترش تغییر شکل‌های غیرارتجاعی اعضای قاب کاهش خواهد یافت.

ظرفیت تغییر شکل غیر ارتجاعی میانقاب برحسب نسبت طول به ارتفاع یک پانل میانقاب نیز بیان می‌شود. ضرایب m بزرگتری برای پانل‌های لاغرتر نسبت به پانل‌های کوتاهتر داده شده زیرا پانل‌های لاغر انعطاف پذیر بوده و بنابراین راحت‌تر بر تغییر شکل‌های قاب منطبق می‌شوند. در پانلهای بلند، زاویه دستک معادل نسبت به افق بزرگتر از مقدار مربوط به پانلهای کوتاه است و بنابراین این پانلها مقاومت کمتری را در برابر نیروهای جانبی فراهم می‌کنند.

در سطح عملکرد قابلیت استفاده بی‌وقفه شروع ترک خوردگی در میانقاب مجاز است و در نتیجه ضرایب m داده شده در جدول (۸-۱) بزرگتر از یک است که بیانگر پذیرش اندکی آسیب در میانقاب می‌باشد. اگر چه، هنگامی که مقاومت قاب نسبت به مقاومت میانقاب کم است، ترک خوردگی میانقاب می‌تواند منجر به آسیب رسیدن به قاب محیطی آن شود که به نوبه خود می‌تواند عملکرد سیستم قاب-میانقاب را تغییر دهد. بنابراین، برای مقادیر کم β مقدار m به ۱ محدود شده است. در مورد سیستم‌هایی با β کم تا زیاد، تغییری در m برای مقادیر مختلف نسبت مقاومت قاب به میانقاب نسبت به حالتی که مقدار β زیاد است تغییری داده نشده است.

ت ۸-۳-۳-۳-۴- روش‌های غیرخطی

در جدول (۸-۲)، ظرفیت تغییر شکل غیر ارتجاعی پانل میانقاب مصالح بنایی توسط عامل d نشان داده می‌شود که یکی از عوامل تعریف کننده رابطه کلی نیرو-تغییر مکان ترسیم شده در شکل (ت ۸-۸) می‌باشد. هیچ مقداری برای جملات c و e در جدول داده نشده زیرا این مقادیر تنها به اجزای غیر اصلی مربوطند. به دلایلی که در بند قبلی بحث شد، پانل‌های میانقاب اعضای اصلی در نظر گرفته می‌شوند.

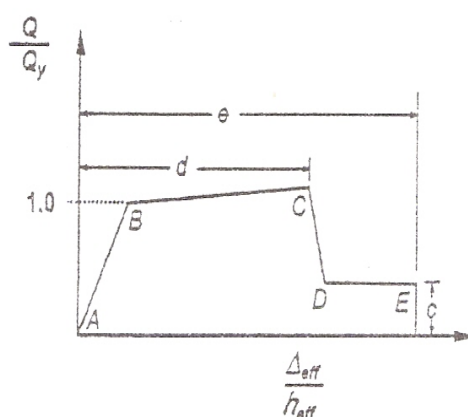

شکل (ت ۸-۸): رابطه ی کلی نیرو - تغییر مکان برای دیوارهای مصالح بنایی

ظرفیت تغییر شکلی و معیارهای پذیرش (تغییر شکل‌های قابل قبول) بر حسب نسبت مقاومت قاب به میانقاب و نسبت لاغری پانل بیان می‌شود.

هنگامی که نسبت تغییر مکان نسبی طبقه بسیار کوچک است (از مرتبه 0.1%)، ستون از میانقاب جدا می شود که منجر به کاهش سختی سیستم می گردد. در چنین حالتی سختی اولیه بایستی با در نظر گرفتن سختی محوری دستک معادل با مشخصات تعریف شده در معادله (۸-۲) محاسبه گردد و نباید فرض کرد که پانل میانقاب در حالت یکپارچه و ترک نخورده در تماس کامل با قاب محیطی خود در سرتاسر لبه هایش قرار دارد.

با افزایش تنش برشی در میانقاب، ترک خوردگی جزئی در امتداد رج های ملات برای ملات‌های ضعیف، و ترک خوردگی قطری پانل برای ملات‌های قوی شروع به گسترش خواهد کرد. این امر به ازای نسبت تغییر مکان نسبی 0.1% در پانل های مربعی رخ می دهد. ترک خوردگی اولیه یک پانل میانقاب باعث کاهش سختی می شود اما پانل هنوز هم به مقاومت در برابر نیروهای برشی در حال افزایش می تواند ادامه دهد به شرطی که توسط قاب محیطی محصور شده باشد.

بارگذاری بیشتر منجر به گسترش بیشتر ترک خوردگی افقی در ملات یا افزایش طول ترک‌های قطری می شود. ترک خوردگی متوسط یا شدید در یک پانل مربعی مصالح بنایی در مقادیری از نسبت تغییر شکل نسبی برابر تقریباً 0.3% یا بیشتر مورد انتظار است. در چنین حالتی هرگاه محصورشدگی کامل میانقاب توسط قاب محیطی موجود باشد، میانقاب ممکن است به تأمین مقاومت جانبی ادامه دهد.

سطح عملکرد سازه ای قابلیت استفاده بی‌وقفه متناظر با ترک خوردگی ظاهری محسوس در یک میانقاب غیر مسلح است. سطح عملکرد سازه ای ایمنی جانی هنگامی حاصل می گردد که ترک خوردگی شدید در میانقاب مصالح بنایی رخ داده و احتمال اینکه پانل یا بخشی از آن از درون قاب بیرون بیفتد زیاد باشد. در این حال میانقاب به حداکثر مقاومت خود رسیده است. بیرون افتادن بخشی از پانل می تواند به خطرات جانی انجامیده یا راه فرار را سد کند و از این رو برای این سطح عملکرد مهم است. در این حالت، از آن جا که رفتار پس از ترک خوردن یک پانل میانقاب مصالح بنایی بسیار به میزان محصور شدگی تأمین شده توسط قاب محیطی آن بستگی دارد، مقاومت نسبی قاب به میانقاب (پارامتر β در جدول ۸-۲) پارامتری تأثیرگذار است.

ت ۸-۳-۴ - ارزیابی عمود بر صفحه میانقاب مصالح بنایی

تفسیر ندارد.

ت ۸-۳-۴-۱ - سختی

سختی میانقاب در خمش حول محور ضعیف خود بسیار کوچکتر از سختی آن در خمش حول محور قوی آن است. بنابراین در تحلیل یک سیستم ساختمانی دارای میانقاب یا دیوار، در هر جهت می توان از سختی میانقاب‌های موجود در جهت دیگر صرف نظر نمود.

ضوابط مربوط به لحاظ کنش قوسی، مبتنی بر قابلیت میانقاب در توزیع تنش های فشاری ناشی از بارگذاری در جهت عمود بر صفحه میانقاب می باشد. پانل باید در تماس کامل با تیرها و ستون‌های محیطی خود باشد.

در میانقاب‌های لاغر اگر کرنش‌های فشاری نهایی مصالح بنایی در محیط میانقاب بزرگ باشد (۰/۰۰۵ و بیشتر) پرتاب خارج از صفحه قطعات میانقاب محتمل است. در مطالعات انجام شده این رفتار در میانقاب‌هایی با نسبت h_{inf}/t_{inf} بزرگتر از ۲۰ مشاهده شده است. بنابراین، این نسبت لاغری به عنوان حدی برای لحاظ رفتار کنش قوسی در نظر گرفته می‌شود.

خیز جانبی در وسط طول یک نوار یک طرفه در پانل‌هایی که از درون قاب به بیرون پرتاب نخواهند شد را می‌توان از معادله (۸-۸) محاسبه نمود. این رابطه با فرض ایجادکنش قوسی و ایجاد کرنش فشاری نهایی برابر ۰/۰۰۴ در میانقاب به دست آمده است.

ت ۸-۳-۴-۲-مقاومت

به طور کلی اگر میانقاب‌ها پیوسته باشند، یعنی اگر دهانه‌ها و طبقات مجاور نیز دارای میانقاب باشند، شرایط مرزی لازم برای تشکیل کنش قوسی را می‌توان برقرار فرض نمود. در مورد میانقاب‌هایی که دهانه‌ها یا طبقات مجاور آنها باز (بدون میانقاب) هستند، کفایت مقاومت و سختی اعضای قاب را باید کنترل نمود.

تخمین دست‌پائین مقاومت میانقاب در جهت عمود بر صفحه توسط رابطه‌ی (۸-۹) داده شده است. این رابطه با فرض اینکه سختی ستون‌ها و تیرهای پیرامونی ($E_{fe} I_f$) از عدد $1 \times 10^{13} \text{ N.mm}^2$ بیشتر باشد، محاسبه شده است.

ت ۸-۳-۴-۳-معیارهای پذیرش

بنا به فرض سطح عملکرد سازه‌ای قابلیت استفاده بی‌وقفه هنگامی حاصل می‌شود که ترک خوردگی محسوس قابل ملاحظه‌ای در میانقاب مصالح بنایی غیر مسلح روی دهد.

سطح عملکرد سازه‌ای ایمنی جانی بنا به فرض هنگامی حاصل می‌گردد که آسیب قابل ملاحظه‌ای به میانقاب مصالح بنایی غیر مسلح وارد شده و احتمال اینکه میانقاب یا بخشی از آن از درون قاب به خارج پرتاب شود، زیاد باشد. اگر کنش قوسی امکان شکل‌گیری پیدا کند، نسبت تغییر مکان نسبی طبقه در مورد میانقاب با بیشترین حد لاغری ($h_{inf}/t_{inf} = 20$) بنا به رابطه (۸-۸) برابر با ۲/۸٪ خواهد بود که اندکی کمتر از حد ۳٪ منظور شده برای سطح عملکرد ایمنی جانی است. بنابراین، کلیه میانقاب‌هایی که می‌توانند کنش قوسی را ایجاد کنند این سطح عملکرد مقرر شده را تأمین خواهند کرد به شرطی که مقاومت آنها برای تحمل نیروهای اینرسی کافی باشد.

تفسیر فصل ۹

بهسازی اجزای غیرسازه‌ای

ت ۹-۱ - محدوده کاربرد

در فصل نهم دستورالعمل به ضوابط و معیارهای لازم به منظور ارزیابی آسیب‌پذیری و بهسازی لرزه‌ای اجزای غیرسازه‌ای در ساختمان‌ها پرداخته شده است. این اجزا در دو دسته کلی: ۱- اجزای معماری و ۲- اجزای مکانیکی، برقی و تجهیزات داخلی تقسیم بندی شده‌اند.

شکل‌های ت ۹-۱ تا ت ۹-۴ نمونه‌هایی از اجزای غیرسازه‌ای در محدوده کاربرد و عملکرد نامناسب آنها در زلزله‌های اخیر در کشور را نشان می‌دهند.



ب

الف

شکل ت ۹-۱ - عدم کفایت در مهار اجزای سازه‌ای در تجهیزات و امکانات بیمارستانی (الف) سقوط کپسول‌های اکسیژن (ب) سقوط امکانات درمانی از قفسه

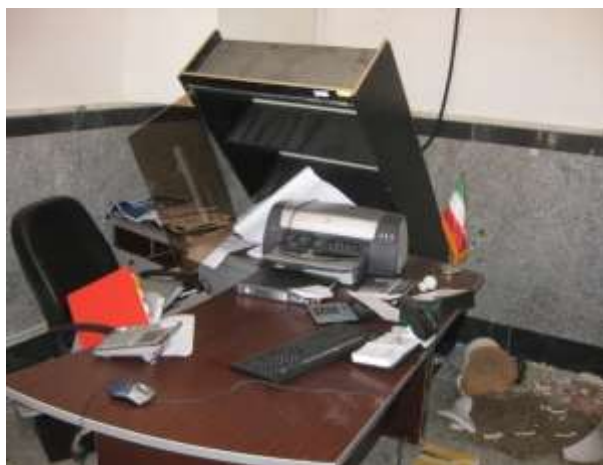

شکل ت ۹-۲- سقوط تجهیزات داخل اتاق اداری و اشیاء در زمان وقوع زلزله



شکل ت ۹-۳- آسیب و سقوط سقف کاذب در ساختمان آموزشی به دلیل عدم کفایت اتصال سقف کاذب به سازه و مهار نامناسب



شکل ت ۹-۴- آسیب وارد شده به دیوارهای غیرسازه‌ای (الف) ترک‌های افقی و مورب در دیوار غیرسازه‌ای (ب) عدم مهار مناسب دیوار نما، جداشدن و ریزش دیوار در زمان زلزله

روند ارزیابی برای تصمیم‌گیری نهایی در خصوص تعیین اینکه کدام جزء غیرسازه‌ای باید بهسازی گردد، در محدوده کاربرد این دستورالعمل نمی باشد.

ت ۹-۲- روش کار

چکیده این فصل در جداول (۹-۱) و (۹-۲) خلاصه شده و موارد زیر در این جداول گنجانده شده است.

- ۱- فهرست اجزای معماری، مکانیکی، برقی و مخابراتی و تجهیزات داخلی، مشخصات اجزا و ضرورت یا عدم ضرورت کنترل آنها برای بهسازی در نواحی لرزه خیزی مختلف و سطوح عملکرد ایمنی جانی محدود، ایمنی جانی و قابلیت استفاده بی وقفه
- ۲- مشخص کردن رده بندی رفتاری اجزا (حساس به شتاب یا حساس به تغییر شکل)
- ۳- مشخص کردن ضرایب بزرگنمایی و اصلاح پاسخ برای محاسبه نیروهای طراحی لرزه‌ای در اجزای حساس به شتاب
- ۴- مشخص کردن روش ارزیابی هر جزء غیرسازه‌ای

وقتی سطح عملکرد ایمنی جانبی محدود در نظر می باشد، موقعیت نصب جزء غیرسازه‌ای نسبت به محل‌های تمرکز جمعیت باید توسط مهندس طراح مد نظر قرار گیرد. مالک ساختمان باید با توصیه مهندس طراح، مکانی را برای نصب اجزای غیرسازه‌ای خطرزا منظور نماید.

ت ۹-۲-۱- بازرسی وضعیت موجود

اندرکنش لرزه‌ای بین اجزای غیرسازه‌ای و سازه ممکن است تاثیر قابل توجهی بر عملکرد سازه یا این اجزا داشته باشد. در صورت لزوم بازرسی وضع موجود باید اثرات احتمالی اندرکنش بین دو بخش را مورد توجه قرار دهد. این دو بخش در اندرکنش لرزه‌ای با عنوان منشاء و هدف معرفی می‌شوند. منشاء عبارت است از جزء یا سازه‌ای که ممکن است پس از شکست یا جابجایی با جزء دیگر

اندرکنش داشته باشد. جزء هدف در اندرکنش جزئی است که به آن ضربه زده می‌شود. اندرکنش در صورتی بر روی یک جزء اثر می‌گذارد که هم معتبر باشد و هم موثر. اندرکنش معتبر رویدادی است که امکان وقوع دارد، مانند سقوط پانل سقف کاذب یا شیشه‌های نورگیر سقف در سالن تولید یک کارخانه. در این حالت پانل یا شیشه‌های نورگیر سقف منشاء و دستگاه‌های موجود و در معرض برخورد این اجزاء هدف هستند. اندرکنش موثر رویدادی است که می‌تواند به جزء هدف آسیب برساند.

ت ۹-۳- ملاحظات تاریخچه‌ای و ارزیابی اجزا

ت ۹-۳-۱- اطلاعات تاریخچه‌ای

لازم است طراح پیش از آغاز ارزیابی، اطلاعات طرح اصلی و مشخصات آن را داشته باشد. در بسیاری از موارد مشخصات فنی اجزا در دوره بهره برداری و در عملیات تعمیر و نگهداری تغییر می‌نماید. از این رو اطلاعات مربوط به تاریخچه طرح و تغییرات احتمالی در شرایط اتصال یا جانمایی اجزا و سایر موارد لازم خواهد بود. اطلاعات مورد نیاز این بخش مطابق ضوابط فصل ۲ جمع آوری و تدوین می‌گردند.

ت ۹-۳-۲- ارزیابی اجزا

معیارهای سطح عملکرد ایمنی جانی در اجزای غیر سازه‌ای را باید برای سطح عملکرد ایمنی جانی محدود نیز به کار برد. در صورت نبود معیارهایی برای کنترل در سطح خدمت رسانی بی وقفه، می‌توان از روش ارزیابی، بهسازی و معیارهای پذیرش به کار گرفته شده در سطح عملکرد قابلیت استفاده بی وقفه استفاده نمود.

نیروهای محاسبه شده در بخش (۷-۹) برای طراحی در سطح مقاومت نهایی است. در صورتی که مقادیر تنش‌های مجاز برای مصالح مهار یک جزء غیر سازه‌ای مشخص باشد باید با اعمال ضریبی مناسب مقادیر تنش را به سطح تنش نهایی رساند. در صورتی که از طرف کارخانه سازنده برای تبدیل مقادیر تنش مجاز به مقادیر تنش نهایی پیشنهادی نشده باشد می‌توان از ضریب ۱/۴ استفاده نمود.

ت ۹-۴- اهداف بهسازی

در مطالعه بهسازی لرزه‌ای یک ساختمان لازم است سازه پس از بهسازی امکان عملکرد مورد نظر را در صورت رویداد زلزله‌ای با شدت مشخص داشته باشد. هدف بهسازی شامل ترکیبی از شدت لرزه‌ای مبنای بهسازی و عملکرد لرزه‌ای مورد نظر در صورت وقوع زلزله‌ای با این شدت است. شدت لرزه‌ای مبنای بهسازی معیاری برای حرکت زمین بوده که معمولاً به صورت درصدی از احتمال وقوع در ۵۰ سال تعریف می‌گردد و عملکرد لرزه‌ای تعریفی برای پذیرش رفتار ساختمان یا جزء غیرسازه‌ای است. تعاریف کلی اهداف بهسازی و بخش‌های آن در فصل اول دستورالعمل ارائه شده‌اند. بهسازی مطلوب تعریف شده در بند (۱-۴-۲) برای دو سطح خطر متفاوت، ساختمان را برای دو سطح عملکرد ایمنی جانی و آستانه فروریزش کنترل می‌کند. سطح عملکرد ایمنی جانی باید هم برای اجزای سازه‌ای و هم برای اجزای غیر سازه‌ای در سطح خطر ۱- تأمین گردد. اما سطح عملکرد آستانه فروریزش بیشتر در ارتباط با

اجزای سازه‌ای بوده و در موارد استثناء اجزای غیر سازه‌ای را شامل می‌شود. در هر حال باید اجزای غیرسازه‌ای (نظیر میانقاپهای غیر سازه‌ای) که پاسخ سازه را تغییر می‌دهند، را در نظر داشت. موارد استثناء در مورد بهسازی اجزای غیر سازه‌ای در سطح عملکرد فروریزش مربوط به اجزایی است که شکست آنها منجر به تخریب حجم زیادی از مصالح بنایی (نظیر تخریب دست انداز بام) می‌گردد. این نوع اجزای غیرسازه‌ای نیز باید برای سطح عملکرد فروریزش بهسازی شوند.

معمولاً سطح عملکرد برای اجزای غیرسازه‌ای، مشابه با اجزای سازه‌ای ساختمان است. اما احتمال اینکه برای اجزای غیرسازه‌ای سطح عملکرد بالاتری نسبت به اجزای سازه‌ای با توجه به مسائل اقتصادی انتخاب شود نیز می‌باشد. گاهی اوقات نیز ممکن است اجزای سازه‌ای برای سطح عملکرد ایمنی جانی و آستانه فروریزش مناسب باشند، اما به دلیل آنکه بهسازی اجزای غیر سازه‌ای برای سطوح فوق مخارجی را تحمیل می‌نماید، با نظر کارفرما ممکن است از بهسازی این اجزا صرف نظر گردد.

ت ۹-۵- اندرکنش سازه و اجزای غیرسازه‌ای

ت ۹-۵-۱- اصلاح پاسخ

تفسیر ندارد.

ت ۹-۵-۲- جداسازی لرزه‌ای

تفسیر ندارد.

ت ۹-۶- رده‌بندی رفتاری اجزا

تقسیم بندی رفتاری اجزا با توجه به آنکه فقط حساس به شتاب یا تغییر شکل بوده و یا علاوه بر حساسیت به شتاب به تغییر شکل نیز حساس می‌باشند در جدول های (۹-۱) و (۹-۲) نشان داده شده است. بعضی از اجزای غیرسازه‌ای بسته به نحوه قرارگیری آنها، ممکن است در مواردی حساس به تغییر شکل یا شتاب محسوب گردند. در مقابل این اجزا در جدول های (۹-۱) و (۹-۲) هر دو حرف «ش» و «ت» قرار داده شده است. اصولاً اجزای غیر سازه‌ای که در ارتفاع طبقات ادامه داشته و همراه با تغییر شکل ساختمان تغییر شکل می‌دهند و یا از درزهای انقطاع عبور می‌نمایند باید برای تغییر شکل کنترل گردند. برخی از اجزاء ممکن است در یک امتداد حساس به شتاب و در امتداد دیگر حساس به تغییر شکل باشند. مثالی از این اجزاء دیوارهای غیربرابر هستند که در امتداد صفحه دیوار حساس به تغییر مکان و در امتداد خارج از صفحه دیوار حساس به شتاب در نظر گرفته می‌شوند.

ت ۹-۶-۱- اجزای حساس به شتاب تا ت ۹-۶-۳- اجزای حساس به شتاب و تغییر شکل

تفسیر ندارد.

ت ۹-۷- روش‌های ارزیابی

تفسیر ندارد.

ت ۹-۷-۱- روش تجویزی

در بعضی از اجزای غیرسازه‌ای از طرف کارخانه سازنده مدارکی شامل توصیه‌هایی برای نصب جزء غیرسازه‌ای به منظور حفاظت جزء در مقابل بارهای لرزه‌ای موجود می باشد. در این صورت برای جزء غیرسازه‌ای مورد نظر نیاز به محاسبات مهندسی نبوده و می توان از روش تجویزی استفاده نمود، اگر چه بعضی از اجزاء ممکن است نیاز به بررسی مهندسی از نظر طراحی و نصب داشته باشند.

ت ۹-۷-۲- روش تحلیلی

روش تحلیلی با استفاده از معادلات ساده شده یا معادلات تفصیلی برای محاسبه نیروهای طراحی لرزه‌ای وارد به اجزای غیر سازه‌ای مورد استفاده قرار می گیرد. معادلات ساده شده به صورت تقریبی و در نتیجه دارای نتایج حاصل از آن محافظه کارانه خواهد بود. معادلات تفصیلی ارائه شده دقت بیشتری در محاسبه نیروهای طراحی لرزه‌ای داشته و نتایج حاصل از این روش تحلیلی کمتر محافظه کارانه خواهد بود.

در اجزای غیر سازه‌ای حساس به تغییر شکلی که در معیار پذیرش آنها کنترل تغییر مکان نسبی مد نظر می باشد، تغییر مکان نسبی ساختمان در ارتباط با موقعیت این اجزای غیرسازه‌ای باید برآورد و با مقادیر حدی ارائه شده در معیارهای پذیرش مقایسه گردند. هر گاه معیار پذیرش مربوط به تغییر شکل ارضاء نشود در این حالت بسته به نظر و قضاوت مهندسی، یا باید در جهت کاهش تغییر مکان نسبی ساختمان بهسازی انجام گیرد و یا جزئیات مربوط به جزء غیر سازه‌ای تعویض و یا تغییر نماید تا تغییر شکل به حد قابل قبول برسد.

پاسخ اجزای غیر سازه‌ای متصل به سقف، کف یا دیوارها به حرکت ساختمان، بسیار مشابه است با پاسخ ساختمان به حرکت زمین. می توان از روش های خطی یا غیرخطی برای محاسبه بیشینه شتاب در محل تکیه گاه جزء غیرسازه‌ای و محاسبه تغییر مکان نسبی ساختمان با در نظر گرفتن محل نصب جزء غیر سازه‌ای استفاده نمود. با تهیه طیف پاسخ سقف یا کف و یا تهیه تاریخچه زمانی شتاب در محل تکیه گاه جزء غیرسازه‌ای حاصل از پاسخ دینامیکی ساختمان، احتمال افزایش شتاب کف یا سقف ساختمان و یا تغییر مکان در جزء غیرسازه‌ای با احتساب شکل پذیری جزء، مورد بررسی قرار می گیرد. هر گاه نتایج حاصل از طیف پاسخ کف کمتر از مقادیر حاصله از معادلات پایه یا جامع باشد، استفاده از این روش ارجح است.

ت ۹-۷-۲-۱- محاسبه نیرو با معادلات ساده شده

تفسیر ندارد.

ت ۹-۷-۲-۲- محاسبه نیرو با معادلات تفصیلی

نیروهای لرزه‌ای وارد بر اجزای غیرسازه‌ای با توجه به سه عامل محاسبه شده اند: شتاب زمین در پای ساختمان، نسبت شتاب طبقه محل نصب جزء غیرسازه‌ای به شتاب زمین و بزرگنمایی دینامیکی ناشی از پدیده تشدید بین پاسخ ساختمان و جزء غیرسازه‌ای. رابطه ۹-۴ برآوردی از شتاب افقی جزء غیرسازه‌ای که حاصل این اثرات است را ارائه می دهد. در این رابطه بیشینه شتاب زمین ۰/۴ برابر مقدار شتاب طیفی در زمان تناوب کوتاه برای سطح خطر مورد نظر (S_{XS}) در نظر گرفته شده است.

همچنین در این رابطه، نسبت شتاب طبقه در محل جزء غیرسازه‌ای بر اساس افزایش خطی شتاب در ارتفاع سازه در نظر گرفته شده است. عبارت $(1 + \frac{2x}{h})$ بر همین اساس و با فرض در نظر گرفتن شکل مود اول ساختمانی با سختی و جرم یکنواخت در رابطه منظور شده است.

در ساختمانهایی که مودهای بالا اهمیت دارند، فرض افزایش خطی شتاب ممکن است باعث محاسبه مقادیر محافظه کارانه‌ای برای شتاب طبقات زیر بام گردد. تحلیل خطی طیفی با استفاده از طیف پاسخ می تواند به عنوان روشی جایگزین برای برآورد تغییرات شتاب طبقات به کار گرفته شود.

ضریب A_p برای در نظر گرفتن بزرگنمایی دینامیکی ناشی از تشدید پاسخ جزء غیرسازه‌ای به کار گرفته شده است. جداول انتهایی این فصل از دستورالعمل مقادیر لازم برای این پارامتر را ارائه نموده اند. در این جداول مقدار A_p برای اجزایی که صلب فرض شده‌اند برابر ۱ در نظر گرفته شده است. سایر اجزای انعطاف پذیر در نظر گرفته شده اند. مهندس طراح می تواند صحت مقدار این ضریب را برای جزء در دست ارزیابی کنترل نماید.

در محاسبه نیروی وارد بر اعضای غیر سازه‌ای فرض می شود که شتاب وارد به طبقات به صورت مثلی توزیع شود. در ساختمان های کوتاه یا متوسط، این فرض معمولاً معقول است ولی در ساختمانهای بیش از ۶ طبقه با زمان تناوب بیشتر از ۱ ثانیه، توزیع شتاب یکنواخت تر می باشد. مقدار X در رابطه ۹-۴ وابسته به جهت بار وارده متغیر می باشد.

مثلاً در مورد یک پانل دیوار خارجی، ممکن است این دیوار در پایه اتصال صلب و در قسمت بالایی اتصال چفتی (Push-pull) داشته باشد. برای نیروهای داخل صفحه، نقطه مورد نظر در پایین پانل و در مورد بارگذاری خارج از صفحه، نقطه مورد نظر در وسط اتصال بالایی و اتصال پایینی در نظر گرفته خواهد شد.

رابطه ۹-۸ به بیان پارامتری به نام A_x می پردازد. این پارامتر نشان دهنده شتاب طبقات است. هدف این است که تحلیل دینامیکی خطی سازه انجام شده و شتاب واقعی طبقات بر پایه حرکت زمین با تعداد مودهای لازم در محدوده دوره تناوب ارتعاش اجزای غیر سازه‌ای برای طراحی به دست آید. تحلیل خطی دینامیکی برای تخمین شتاب طبقات برای سطح عملکرد ایمنی جانی و سطوح عملکرد شرایط نگهداری انجام می شود. برای سطح عملکرد قابلیت استفاده بی وقفه، تحلیل دینامیکی غیر خطی لازم است.

ت ۹-۷-۲-۲-۱- نیروهای افقی لرزه‌ای

تفسیر ندارد.

ت ۹-۷-۲-۲-۲- نیروهای قائم لرزه‌ای

تفسیر ندارد.

ت ۹-۷-۲-۳- محاسبه تغییر شکل

تفسیر ندارد.

ت ۹-۷-۲-۴- روش‌های دیگر

تفسیر ندارد.

ت ۹-۸- روش‌های بهسازی

روش‌های متعددی جهت بهسازی اجزای غیرسازه‌ای موجود می باشد که در اینجا این روش ها همراه با مثالی ذکر شده است. انتخاب روش مناسب و طراحی آن از مسئولیت‌های مهندس طراح بهسازی بوده و در هر حال باید نشان داده شود که روش انتخابی، معیارهای پذیرش مورد نظر را ارضاء می نمایند.

الف - بهسازی با روش جایگزین: در این روش جزء و اتصالات آن کاملاً برداشته شده و با جزء جدید جایگزین می گردد. مثلاً ممکن است نازک کاری دیوار خارجی را کاملاً برداشت و با نازک کاری جدید آن را جایگزین نمود.

ب - بهسازی با روش تقویت: برای افزایش مقاومت جزء غیر سازه‌ای می توان اجزایی را به آن اضافه نمود به عنوان مثال می توان با جوش دادن اعضای اضافی به تکیه گاه جزء غیرسازه‌ای از کمانش آن جلوگیری کرد.

پ - بهسازی با روش تعمیر: با تعمیر قسمتها یا اعضای خسارت دیده به طوری که معیارهای پذیرش ارضاء شود می توان جزء غیرسازه‌ای را بهسازی نمود. مثلاً قسمتهای زنگ زده در یک جزء غیرسازه‌ای را می توان تعمیر و یا جایگزین نمود.

ت - بهسازی با روش مهاربندی: با اضافه کردن اعضای می توان جزء را یا به صورت داخلی و یا به ساختمان مهار نمود.

ث - بهسازی با روش متصل سازی: در این روش جزء غیرسازه‌ای را می توان به سازه و یا دیگر اجزای تکیه گاه توسط وسایل اتصال مثل پیچ متصل نمود. به عنوان مثال می توان اجزای مکانیکی را به بتن مسلح کف پیچ کرد.

تکیه گاه ها و وسایل اتصال اجزای مکانیکی و برقی باید با اصول مهندسی طراحی گردند. به عنوان راهنما می توان موارد زیر را ذکر نمود.

۱- وسایل اتصال و تکیه‌گاه‌هایی که نیروی زلزله را انتقال می دهند، باید از مصالح مناسب استفاده شده و براساس استانداردهای مناسب طراحی گردند.

۲- وسایل اتصالی که در بتن محصور می گردند باید برای بارهای چرخه ای مناسب باشند.

۳- میله‌های آویز مشروط بر آنکه طولشان ۲۵ سانتیمتر و یا کمتر بوده و تحت اثر خمش قرار نگیرند می‌توانند به عنوان تکیه‌گاه محسوب شوند.

۴- از تکیه‌گاه‌های اصطکاکی نمی‌توان به عنوان روش متصل سازی استفاده نمود.

۵- محل تکیه‌گاه باید قابل رویت برای تعمیر و نگهداری باشد.

۶- استفاده از ملات‌های منبسط شونده و یا چسب‌های منبسط شونده در محل‌های سوراخ شده برای مهارهایی که به صورت کششی جزء غیرسازه‌ای را نگهداری می‌نمایند مجاز است.

ت ۹-۹- اجزای معماری: تعریف، رفتار و معیارهای پذیرش

تفسیر ندارد.

ت ۹-۱۰- اجزای مکانیکی، برقی و تجهیزات داخل: تعریف، رفتار و معیارهای پذیرش

تفسیر ندارد.

تفسیر فصل ۱۰

سامانه‌های جداساز لرزه‌ای و اقیانوس انرژی

ت ۱۰-۱ - محدوده کاربرد

استفاده از سامانه‌های جداساز لرزه‌ای و مستهلک کننده انرژی از جمله روشهای عملی برای بهسازی لرزه‌ای ساختمانها محسوب می شوند، این سامانه‌ها اساساً با تغییر دادن مشخصات دینامیکی ساختمانها (از جمله دوره تناوب طبیعی و میرایی) عملکرد آنها را بهبود می بخشند.

سامانه‌های جداساز یا مستهلک کننده انرژی بایستی اهداف بهسازی را مطابق ضوابط فصل ۱ تأمین نمایند. عموماً از این سامانه‌ها برای دستیابی به سطوح عملکردی بالاتر از ایمنی جانی (نظیر قابلیت استفاده بی وقفه یا بالاتر) در بهسازی لرزه‌ای استفاده می شود.

سامانه‌های جداسازی لرزه‌ای و استهلاک انرژی روش های بهسازی مناسبی برای بسیاری از ساختمان ها به ویژه ساختمان های با هدف بهسازی محدود نیستند. به طور کلی این سامانه ها بیشترین کارایی را در بهسازی ساختمان هایی دارند که مالک به دنبال عملکرد لرزه‌ای بسیار مطلوب بوده و از عهده هزینه های مربوط به طراحی، ساخت و نصب وسایل مورد استفاده در این سامانه ها بر می آید. البته این روش ها اغلب موجب می گردد تا اقدامات لازم برای بهسازی اعضای داخلی سازه کاهش یابد. به این ترتیب بخشی از هزینه های یاد شده ممکن است هزینه اقدامات لازم برای افزایش سختی و مقاومت در سایر روش ها را برای نیل به همان هدف بهسازی کاهش دهد.

سامانه‌های جداسازی لرزه‌ای و استهلاک انرژی طیف وسیعی از روش ها و وسایل را شامل می شوند. در بیشتر موارد این سامانه ها و وسایل به همراه اقدامات اضافی بهسازی سازه به روش سنتی به اجرا در می آیند. در همه موارد این روش ها مستلزم ارزیابی اعضای ساختمان موجود خواهند بود. بنابراین این فصل از دستورالعمل به عنوان مکملی در کنار الزامات سایر فصول آن با معیارهای اضافی و روش های تحلیل مناسب برای ساختمان های بهسازی شده با این سامانه ها ارائه می گردد.

روش جداسازی لرزه‌ای به طور روزافزون برای ساختمان های تاریخی که دارای پایداری و فضای تحتانی بدون اهمیت تاریخی هستند مورد توجه است. در انتخاب این راه حل برای این گروه از ساختمان ها توجه ویژه باید به احتمال وجود اشیای تاریخی و باستانی در محل معطوف گردد. در صورت وجود این موارد اخذ نظر مراجع مربوط و ذیصلاح لازم خواهد بود. روش جداسازی لرزه‌ای همچنین برای تاسیسات ضروری به منظور حفظ محتویات با ارزش آن و ساختمان های دارای سیستم باربر لرزه‌ای با مقاومت ناکافی به عنوان یک گزینه مورد بررسی قرار می گیرد.

از نظر مفهومی، سامانه جداسازی لرزه‌ای با جدا کردن سازه ساختمان از زمین، پاسخ روسازه را کاهش می دهد. سامانه های جداسازی معمول با افزایش دوره تناوب ساختمان و اضافه نمودن میرایی نیروهای منتقل شده به روسازه منجر به این کاهش پاسخ می گردند. میرایی اضافی، مشخصه ذاتی بیشتر جداسازها است که می تواند توسط وسایل استهلاک انرژی به همراه جداسازی تأمین گردد. در شرایط مطلوب، سامانه جداسازی لرزه‌ای، تغییر مکان نسبی روسازه را حداقل تا دو برابر، و حتی گاهی تا پنج برابر نسبت به حالت بدون جداسازی کاهش می دهد. مقادیر شتاب نیز در سازه در اثر جداسازی کاهش می یابد، اگرچه کاهش شتاب به مشخصات نیرو-تغییر شکل جداسازها بستگی دارد و ممکن است به اندازه کاهش تغییر مکان نسبی قابل توجه نباشد. کاهش تغییر مکان نسبی

روسازه، اجزا و اعضای سازه ای و هم چنین اعضای غیر سازه ای حساس به تغییر مکان را محافظت می نماید. کاهش شتاب، اعضای غیر سازه ای حساس به شتاب را محافظت می نماید.

وسایل مستهلک کننده انرژی غیر فعال، میرایی (و در برخی موارد سختی) به ساختمان اضافه می کنند. انواع گسترده ای از این وسایل در دسترس می باشد که شامل میراگرهای ویسکوز، مواد ویسکو الاستیک و وسایل با رفتار چرخه ای است. در حالت ایده آل، وسایل مستهلک کننده انرژی، تحریکات لرزه ای در سازه که در غیاب آنها باعث بروز سطوح بالاتر پاسخ و در نتیجه آسیب به اعضای ساختمان می گردند را کاهش می دهد. در شرایط مطلوب، این وسایل تغییر مکان نسبی سازه را حدود دو تا سه برابر (در صورتی که سختی به سازه اضافه نکرده باشند)، و در صورتی که به سازه سختی اضافه کرده باشند تا نسبت های بیشتر کاهش می دهند. وسایل مستهلک کننده انرژی در صورتی که پاسخ سازه در محدوده ارتجاعی باشد موجب کاهش نیرو در سازه می گردند. اما در صورتی که پاسخ سازه فراتر از حد تسلیم آن باشد کاهش نیرو با این وسایل انتظار نمی رود.

سامانه های لرزه ای ویژه مانند جداسازی یا استهلاک انرژی باید در مراحل اولیه طرح بهسازی و بر اساس اهداف بهسازی ساختمان مورد نظر (فصل ۱ دستورالعمل) مورد بررسی قرار گیرند. اینکه یک سامانه لرزه ای ویژه به عنوان گزینه ای صحیح در بهسازی ساختمان شناخته شود، در درجه اول به عملکرد مورد نیاز تحت سطح لرزه ای معین بستگی دارد. عموماً این سامانه ها برای ساختمان هایی که اهداف بهسازی سختگیرانه تر (به عنوان مثال تقاضای سطوح عملکرد بالاتر و سطوح خطر شدیدتر) دارند مناسب تر هستند. جدول ت ۱۰-۱ نشان می دهد که هر یک از سامانه های جداسازی لرزه ای و استهلاک انرژی برای چه سطح عملکردی به عنوان یک گزینه برای بهسازی لرزه ای ساختمان می تواند مورد توجه باشد. در این جدول پیشنهاد می گردد سامانه های جداسازی برای دستیابی به سطح عملکرد قابلیت استفاده بی وقفه برای اجزای سازه ای و سطح عملکرد خدمت رسانی بی وقفه برای اجزای غیر سازه ای مورد بررسی قرار گیرند. بر اساس این جدول سامانه های جداسازی احتمالاً روش مناسبی برای دستیابی به سطح عملکرد آستانه فروریزش نیستند. در حالت کلی سامانه های جداسازی به صورت ویژه ای از سازه ساختمان، اجزای غیر سازه ای و محتویات آن محافظت می کنند اما هزینه های این کار در صورت محدودیت بودجه و اهداف بهسازی مانع اجرای آن در عمل خواهد شد.

انتخاب سامانه های استهلاک انرژی به عنوان یک گزینه بهسازی در مقایسه با سامانه های جداسازی باید بر اساس شاخصه های گسترده تری مورد بررسی قرار گیرد. در ساختمان های بلندتر (که جداسازی لرزه ای ممکن است توجیه نداشته باشد) در حالتی که اهداف بهسازی شامل سطح عملکرد میانی خرابی محدود باشد سامانه های استهلاک انرژی ممکن است به عنوان یک گزینه بهسازی بررسی شوند. به کار گیری برخی از وسایل استهلاک انرژی در زمانی که اهداف عملکردی تنها سطح عملکرد ایمنی جانی محدود را در نظر دارد کاملاً اقتصادی بوده و احتمالاً اجرایی هستند. در حالت کلی به کار گیری سامانه های استهلاک انرژی در مواردی که سطح عملکرد سازه ای مورد نظر ایمنی جانی یا قابلیت استفاده بی وقفه باشد محتمل تر است.

جدول ت ۱۰-۱: کارایی سامانه‌های جداسازی لرزه‌ای و استهلاک انرژی

سطح عملکرد اصلی	سطح عملکرد میانی	جداسازی لرزه‌ای	استهلاک انرژی
خدمت رسانی بی وقفه	خرابی محدود	بسیار محتمل	محدود
قابلیت استفاده بی وقفه	-	محتمل	محتمل
ایمنی جانی	ایمنی جانی محدود	محدود	محتمل
آستانه فروریزش	-	ناکارآمد	محدود

ت ۱۰-۲- سامانه‌های جداساز لرزه‌ای

فلسفه و هدف بهسازی لرزه‌ای با استفاده از سامانه‌های جداساز لرزه‌ای به طور مستقیم به هدف کار فرما و انتظارات او از عملکرد ساختمان بهسازی شده بستگی دارد. به همین دلیل اهداف بهسازی می‌تواند از پروژه‌ای به پروژه دیگر متفاوت باشد. پنج مورد از مواردی که انگیزه اصلی کارفرمایان در انتخاب سامانه‌های جداساز لرزه‌ای برای بهسازی ساختمانهای موجود محسوب می‌شوند به شرح زیر می‌باشند:

۱- قابلیت عملکرد - مراکز که در هنگام زلزله و بعد از آن بایستی به فعالیت خود ادامه دهند (مانند مراکز کامپیوتری، مالی و ...)

۲- حفظ محتویات - لوازم مهم و ارزشمندی که بایستی از خسارات ناشی از ارتعاشات زلزله محافظت شوند (مانند آثار تاریخی و هنری)

۳- حفظ سرمایه - جلوگیری از ضررهای اقتصادی ناشی از خسارات زلزله.

۴- حفظ آثار باستانی - جلوگیری از تخریب یا ایجاد آسیب در ساختمانهای تاریخی.

۵- طرح اقتصادی - برخی از ساختمانها به قدری پیچیده هستند که جداسازی لرزه‌ای به عنوان یک روش اقتصادی برای بهسازی لرزه‌ای آنها می‌تواند در نظر گرفته شود.

در یک پروژه بهسازی، با توجه به اهداف فوق عملکردهای خاصی مورد نظر می‌باشد و ضوابط طراحی خاصی نیز مورد نیاز خواهد بود. تعریف و طبقه بندی اهداف بهسازی اولین گام اصلی برای تهیه ضابطه طراحی می‌باشد. کارفرمایانی که روی قابلیت عملکرد یا حفظ محتویات تأکید دارند بایستی سطح عملکرد بالاتری مانند قابلیت استفاده بی وقفه را مد نظر قرار دهند. این در حالی است که برای اهداف دیگر ممکن است سطح عملکرد پائین تری مانند ایمنی جانی کافی باشد. جزئیات بیشتر از ملاحظات اجرایی در سامانه‌های جداساز لرزه‌ای و ساختمان‌های مجهز به این سامانه‌ها در نشریه شماره ۵۲۳ سازمان مدیریت و برنامه ریزی کشور درج گردیده است.

ت ۱۰-۲-۱- کلیات

روشهای تحلیل و طراحی برای سامانه‌های جداساز لرزه‌ای براساس اهداف بهسازی ذکر شده در فصل ۱ بوده و ضوابط مطرح شده در این بند مبتنی بر ضوابط تحلیل فصل ۳ می‌باشد.

جداسازی لرزه‌ای به عنوان نوعی روش بهسازی محسوب می‌گردد که انتظار می‌رود مؤثرتر از روشهای متداول عملکرد ساختمان را بهبود بخشد. جداسازی لرزه‌ای معمولاً برای تامین سطح عملکرد قابلیت استفاده بی وقفه یا بالاتر از آن توصیه می‌گردد. در مواردی از این سامانه‌ها برای بهسازی لرزه‌ای ساختمان‌های تاریخی به کار گرفته شده است. در این پروژه‌ها، این روش میزان دخالت در بافت تاریخی بنا را کاهش می‌دهد.

ت ۱۰-۲-۲- مشخصات مکانیکی و نحوه مدل‌سازی سامانه‌های جداساز لرزه‌ای

سامانه‌های جداساز لرزه‌ای ممکن است به طور همزمان از یک یا چند نوع جداساز لرزه‌ای که به طور موازی با وسایل استهلاک انرژی ترکیب شده‌اند به کار گرفته شوند. (سامانه مرکب)

برای به دست آوردن مشخصات اسمی طرح برای جداسازها، از اطلاعات آزمایشگاهی نمونه‌های مربوط به پروژه استفاده می‌گردد. به عنوان بخشی از فرایند طراحی درک این موضوع مهم است که به دلیل نوسانات در ساخت قطعات، تغییراتی در مشخصات اسمی آنها روی می‌دهد. از این رو باید نوسانات و تغییرات مربوط به این مشخصات که ناشی از فرایند تولید یا نمونه‌گیری و آزمایش یا اثرات درازمدت است به گونه مناسبی در برآورد نتایج مورد توجه قرار گیرد. براساس این ملاحظات مقادیر حداقل و حداکثر مشخصات جداسازها برای تحلیل و طراحی برآورد می‌گردند. توجه گردد که نتایج آزمایش تعداد کمی از جداسازهای نمونه الزاماً بهترین برآورد را از مشخصات اسمی طراحی و مقادیر حداقل یا حداکثر آن به دست نمی‌دهد.

ت ۱۰-۲-۲-۱- کلیات

مشخصه‌های اصلی یک سامانه جداساز لرزه‌ای عبارتند از:

- ۱- انعطاف پذیری افقی برای افزایش دوره تناوب طبیعی سازه و کاهش اثرات زلزله (به جز در خاکهای بسیار نرم)؛
 - ۲- استهلاک انرژی ورودی به سازه (میرایی) به منظور کاهش تغییر مکانها؛
 - ۳- وجود سختی اولیه کافی در تغییر مکانهای کوچک برای تأمین صلبیت در مقابل بارهای محیطی در حد بهره برداری.
- افزایش انعطاف پذیری افقی در سازه سبب جداکردن ساختمان از اثرات فرکانس‌های بالای ارتعاشات زلزله شده و نیروهای اینرسی تولید شده در ساختمان را به مقدار زیادی کاهش می‌دهد.
- کاهش تغییر مکان در یک سامانه جداساز با میرایی زیاد معمولاً باعث کاهش نیروی برشی نیز می‌گردد.
- معمولاً سامانه‌های جداساز لرزه‌ای در جهت افقی نرم و در جهت قائم سخت هستند. برای احتراز از بزرگنمایی حرکات قائم زمین لازم است سختی جداساز در امتداد قائم مورد توجه قرار گیرد. اگر محافظت جزء غیر سازه‌ای داخل ساختمان به طور خاص مستلزم در نظر گرفتن حرکات قائم زمین باشد، جداسازی قائم آن جزء توصیه می‌گردد.

ت ۱۰-۲-۲-۲-۱ - مشخصات مکانیکی جداسازهای لرزه‌ای

ت ۱۰-۲-۲-۲-۱ - جداسازهای الاستومری

تکیه گاه‌های الاستومری از جمله وسایل معمول برای جداسازی لرزه‌ای محسوب می شوند. این وسایل از ورقه‌های نازک لاستیکی تشکیل شده اند که به کمک ورقه‌های فولادی افقی مسلح شده اند. لاستیک طبیعی رفتار مکانیکی خاصی به صورت ترکیبی از رفتار ویسکو الاستیک و چرخه ای دارد. تکیه گاه‌های لاستیکی با میرایی کم اساساً دارای رفتار ارتجاعی و ویسکوز خطی در کرنشهای برشی بالا بوده و میرایی مؤثر آنها کمتر از ۰/۰۷ برای کرنشهای برشی بین ۰ تا ۲ است.

برای بالا بردن میرایی مؤثر جداسازهای الاستومری که عموماً از لاستیک با میرایی کم ساخته می شوند از یک هسته سربی در مرکز آن ها استفاده می گردد. در اثر تغییر شکل جانبی، هسته سربی تحت اثر برش حاصله در تنشهای پائین جاری شده (تقریباً در ۸ تا ۱۰ مگاپاسکال و در دمای معمولی) و حلقه‌های چرخه ای پایدار تشکیل می دهد. شکل (ت ۱۰-۱) نمونه ای از منحنی‌های نیرو-تغییر شکل تکیه گاه لاستیکی-سربی را نشان می دهد. مقاومت مشخصه (Q) مطابق رابطه زیر به مساحت هسته سربی (A_p) و تنش برشی جاری شدن سرب (σ_{y1}) بستگی دارد.

$$Q = A_p \sigma_{y1} \quad (\text{ت } 10-1)$$

سختی جداساز لرزه‌ای بعد از جاری شدن (K_p) معمولاً بیشتر از سختی برشی تکیه گاه بدون سرب می باشد. بنابراین می توان

نوشت:

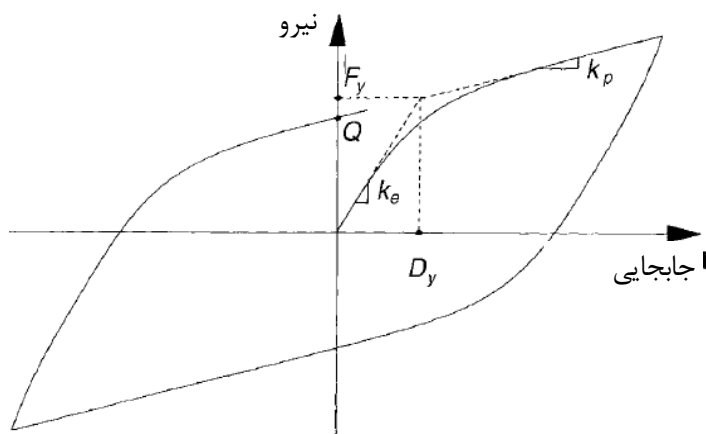

شکل (ت ۱۰-۱): منحنی نمونه نیرو - تغییر شکل برای تکیه گاه لاستیکی - سربی

$$K_p = \frac{A_r G f_L}{\sum t} \quad (\text{ت } 10-2)$$

در رابطه فوق، A_r مساحت سطح مقطع لاستیک، $\sum t$ ضخامت کل لاستیک، G مدول برشی لاستیک (معمولاً در کرنش برشی ۰/۵ محاسبه می شود) و f_L ضریبی بزرگتر از یک می باشد. مقدار متداول برای f_L برابر ۱/۱۵ بوده و سختی ناحیه ارتجاعی عملاً در حدود ۶/۵ تا ۱۰ برابر سختی بعد از جاری شدن می باشد.

رفتار تکیه‌گاه‌های لاستیکی-سربی توسط مدل چرخه ای دو خطی قابل مدل‌سازی است. در صورتی که سختی ناحیه ارتجاعی تقریباً برابر $6/5 K_p$ باشد، تغییر مکان جاری شدن از رابطه زیر تعیین می‌گردد:

$$D_y = \frac{Q}{5.5 K_p} \quad (\text{ت } 10-3)$$

بنابراین، با فرض تغییر مکان جاری شدن D_y ، نیروی جاری شدن برابر خواهد بود با:

$$F_y = Q + K_p D_y \quad (\text{ت } 10-4)$$

جداسازهای الاستومری با میرایی زیاد از لاستیک و مواد افزودنی ویژه به گونه ای ساخته می‌شوند که میرایی مؤثر آنها بین $0/1$ تا $0/2$ میرایی بحرانی می‌باشد. شکل (ت 10-2) نمونه ای از حلقه‌های نیرو-تغییر مکان این نوع تکیه‌گاه‌ها را نشان می‌دهد.

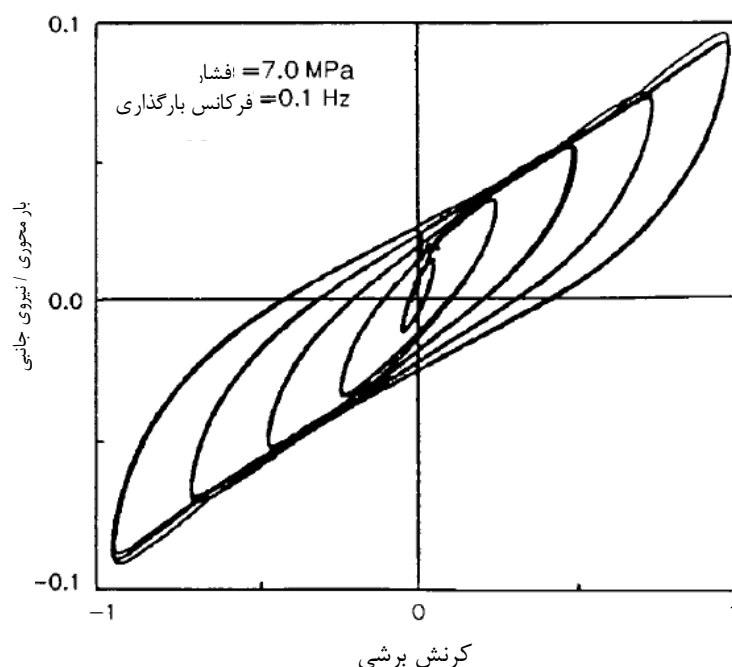

شکل (ت 10-2): حلقه‌های نیرو-تغییر مکان برای تکیه‌گاه لاستیکی با میرایی زیاد

مدل چرخه ای دو خطی مشابه شکل (ت 10-1) برای مدل‌سازی تکیه‌گاه‌های با میرایی زیاد مناسب می‌باشد. حداکثر کرنش برشی قبل از حد سخت شدگی لاستیک در حدود $1/5$ تا 2 می‌باشد. در کرنش‌های بالاتر، اکثر الاستومرها رفتار سخت شونده دارند و سختی این ناحیه در حدود 2 برابر سختی ناحیه قبل از سخت شدگی است.

در شکل (ت 10-3) نمونه ای از نتایج آزمایش تکیه‌گاه‌های لاستیکی با میرایی زیاد نشان داده شده است. نتایج نشان داده شده مبین آن است که فرکانس بارگذاری و تنش فشاری در محدوده نشان داده شده اثرات محدودی روی مدول برشی مماسی و ضریب میرایی معادل دارند. پارامترهای مدل چرخه ای دو خطی با استفاده از خواص مکانیکی G و β_{eff} در کرنش برشی مربوط به تغییر مکان طرح (D) قابل محاسبه است. سختی ناحیه بعد از جاری شدن (K_p) از رابطه ت 10-5 به دست می‌آید.

$$K_p = \frac{GA}{\sum t} \quad (\text{ت } 10-5)$$

در رابطه فوق A سطح مقطع کل لاستیک می‌باشد.

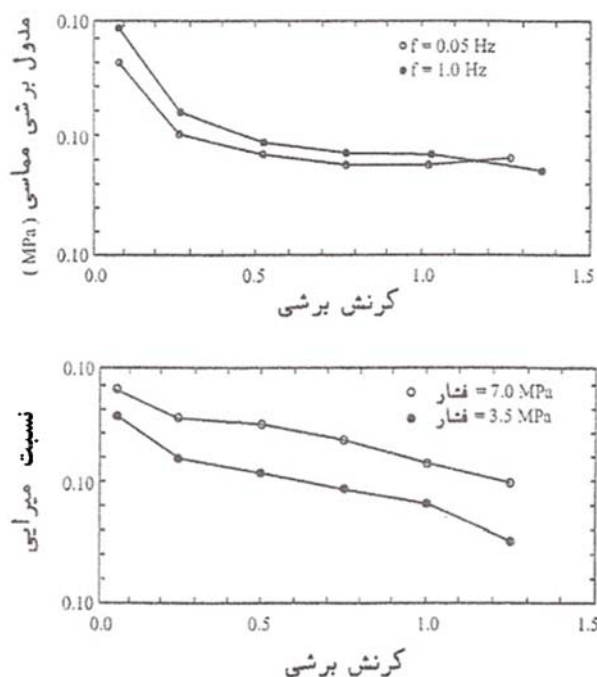

شکل (ت ۱۰-۳): مدول برشی مماسی و نسبت میرایی مؤثر تکیه‌گاه لاستیکی با میرایی زیاد

برای محاسبه مقاومت مشخصه (Q) می‌توان از رابطه زیر استفاده نمود:

$$Q = \frac{\pi \beta_{eff} K_p D^2}{(2 - \pi \beta_{eff}) D - 2D_y} \quad (\text{ت } 10-6)$$

تغییر مکان جاری شدن عموماً در ابتدا نامعین است، لذا براساس نتایج تجربی می‌توان آنرا معادل 0.05 تا 0.1 ارتفاع کل لاستیک ($\sum t$) در نظر گرفت. با تعیین این مقدار، حد جاری شدن طبق رابطه ت ۱۰-۴ تعریف می‌شود. مقاومت مشخصه نیز بر حسب سختی مؤثر (K_{eff}) از رابطه زیر قابل محاسبه است.

$$Q = \frac{\pi \beta_{eff} K_{eff} D^2}{2(D - D_y)} \quad (\text{ت } 10-7)$$

برای محاسبه مدول برشی مؤثر (G_{eff}) رابطه زیر می‌تواند مورد استفاده قرار گیرد:

$$G_{eff} = \frac{K_{eff} \sum t}{A} \quad (\text{ت } 10-8)$$

نمونه ای از حلقه‌های چرخه ای حاصل از مدل تحلیلی در شکل (ت ۱۰-۴) نشان داده شده است. سختی قائم تکیه‌گاه‌های لاستیکی نیز از رابطه زیر قابل محاسبه است:

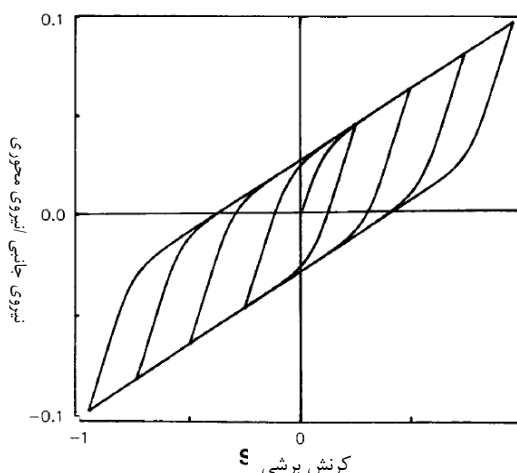

شکل (ت ۱۰-۴): نتایج تحلیلی حلقه‌های نیرو - تغییر مکان تکیه‌گاه لاستیکی بامیرایی زیاد

$$K_v = \frac{E_c A}{\sum t} \quad (\text{ت } ۱۰-۹)$$

که در آن E_c مدول فشاری می باشد. تعدادی رابطه تجربی برای محاسبه مدول فشاری پیشنهاد شده است که از آن جمله می توان رابطه زیر را برای تکیه‌گاه‌های دایروی توصیه نمود.

$$E_c = \left[\frac{1}{6G_{eff}S^2} + \frac{4}{3K} \right]^{-1} \quad (\text{ت } ۱۰-۱۰)$$

در رابطه فوق K مدول حجمی لاستیک (که معمولاً برابر 2000 MPa فرض می شود) و S ضریب شکل می باشند. ضریب شکل به صورت نسبت سطح بارگذاری شده به سطح جانبی یک لایه لاستیکی تعریف می شود. برای تکیه‌گاه دایروی به قطر ϕ و ضخامت لایه لاستیکی t ضریب شکل برابر است با:

(ت ۱۰-۱۱)

$$S = \frac{\phi}{4t}$$

تکیه‌گاه‌های الاستومری عموماً با ضریب شکلی برابر با ۱۲ الی ۲۰ طراحی می شوند. با در نظر گرفتن $S=15$ ، $G_{eff}=1 \text{ MPa}$ ، $K=2000 \text{ MPa}$ نسبت سختی قائم (رابطه ت ۱۰-۹) به سختی مؤثر افقی تقریباً معادل ۷۰۰ به دست می آید. بنابراین دوره تناوب طبیعی ارتعاش قائم ساختمانهای جداسازی شده در حدود $\sqrt{700}$ (حدود ۲۶) برابر کمتر از دوره تناوب طبیعی ارتعاش افقی بوده و در محدوده کمتر از ۰/۱ ثانیه قرار دارد. در نتیجه، احتمال بزرگنمایی ارتعاشات قائم لرزه‌ای توسط سامانه جداساز وجود دارد.

ت ۱۰-۱-۲-۲-۲-۲-۲-جداسازهای لغزشی

عموماً در تکیه‌گاه‌های لغزشی نیروی منتقل شده به سازه را می توان به مقدار از پیش تعیین شده ای محدود نمود. این عملکرد گرچه مطلوب است، اما فقدان یک سازوکار بازگرداننده می تواند سبب ایجاد تغییر مکانهای ماندگار در این سامانه شود. بدین جهت عموماً تکیه‌گاه‌های لغزشی همراه با سازوکارهای بازگرداننده طراحی می شوند.

نیروی جانبی تکیه‌گاه لغزشی از رابطه زیر تعیین می شود:

$$F = \frac{N}{R} U + \mu_s N \operatorname{sgn} [\dot{U}] \quad (\text{ت } 10-12)$$

که در آن U تغییر مکان، \dot{U} سرعت لغزش، R شعاع انحناى سطح لغزش، μ_s ضریب اصطکاک لغزش و N بار قائم تکیه‌گاه می‌باشند. بار قائم شامل بار ثقلی (W)، اثر شتاب قائم زمین [\ddot{U}_v] و بار قائم ناشی از لنگر واژگونی (P_s) می‌باشد. در این رابطه می‌توان نوشت:

$$N = W \left[1 + \frac{\ddot{U}_v}{g} + \frac{P_s}{W} \right] \quad (\text{ت } 10-13)$$

اولین جمله رابطه (ت 10-12) بیانگر مؤلفه نیروی بازگرداننده و جمله دوم بیانگر نیروی اصطکاک می‌باشند. در تکیه‌گاههای لغزشی صاف شعاع انحنا بی‌نهایت است، بنابراین نیروی بازگرداننده صفر می‌باشد. در یک سطح لغزش کروی، شعاع انحنا ثابت است، بنابراین نیروی بازگرداننده تکیه‌گاه به صورت خطی تغییر می‌کند. بدین ترتیب تحت بار ثقلی ثابت سختی سامانه برابر W/R_0 خواهد بود، که در آن R_0 شعاع لغزش کروی است. اگر سطح لغزش مخروطی باشد، نیروی بازگرداننده ثابت است. شکل (ت 10-5) نمونه‌هایی از حلقه‌های نیرو - جابجایی تکیه‌گاه‌های لغزشی با سطح صاف، کروی و مخروطی را نشان می‌دهد.

در تکیه‌گاه‌های با سطح تماس زیاد و بدون روغن کاری، ضریب اصطکاک به پارامترهای متعددی بستگی دارد که مهمترین آنها عبارتند از: ساختار سطح لغزش، فشار تکیه‌گاه و سرعت لغزش. برای سطوح ساخته شده از فولاد ضد زنگ صیقلی ضریب اصطکاک برابر است با:

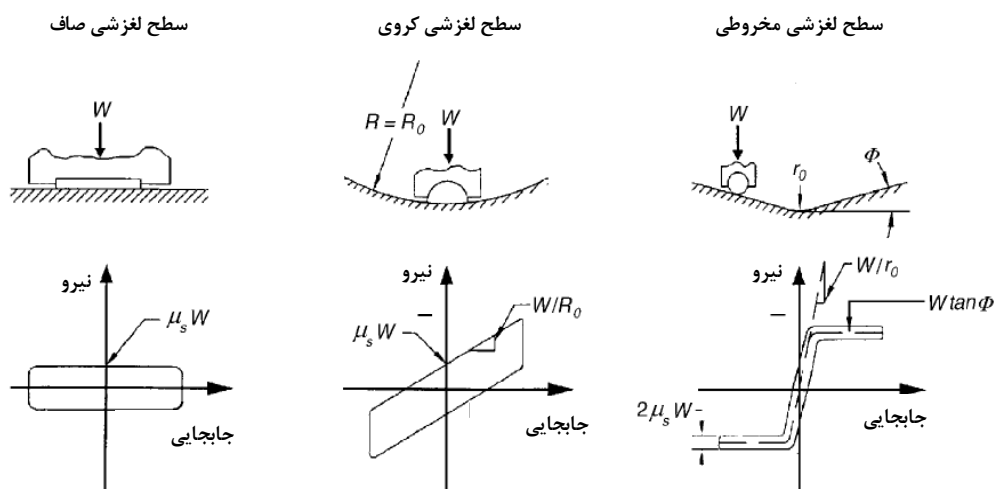

شکل (ت 10-5): حلقه‌های نیرو - جابجایی تکیه‌گاه‌های لغزشی

$$\mu_S = f_{\max} - [f_{\max} - f_{\min}] \exp[-a |\dot{U}|] \quad (\text{ت } 10-14)$$

که در آن f_{\max} و f_{\min} به ترتیب ضریب اصطکاک در سرعت‌های پائین و بالای لغزش تحت فشار ثابت می‌باشند که در شکل (ت 10-6) نشان داده شده‌اند. پارامترهای f_{\max} ، f_{\min} و a به فشار تکیه‌گاه بستگی دارند. در این شکل همچنین جنبه دیگری از عملکرد تکیه‌گاه‌های لغزشی نشان داده شده است که در آن ضریب اصطکاک استاتیکی [μ_B] در شروع حرکت بیشتر از مقدار حداقل (f_{\min}) می‌باشد.

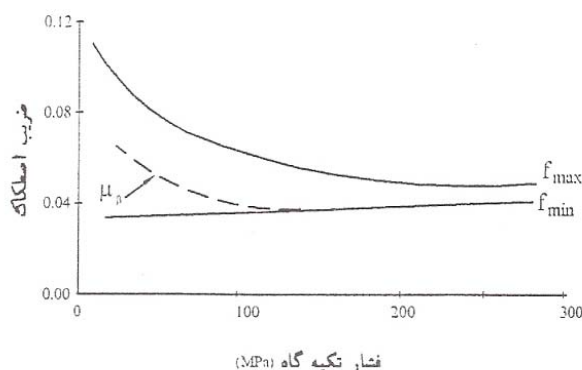

شکل (ت ۱۰-۶): پارامترهای مدل تکیه‌گاه لغزشی اصطکاکی از جنس PTFE در تماس با فولاد صیقلی در دمای معمولی

در موارد اجرا شده از ترکیب جداسازهای الاستومری و اصطکاکی، جداسازهای الاستومری و فولاد نرم یا سرب برای استفاده از تسلیم و استهلاک انرژی در آنها استفاده شده است. همچنین از ترکیب جداسازهای الاستومری با میراگرهای لزج (ویسکوز) نیز به این منظور استفاده شده است. ضوابط طراحی میراگرهای ویسکوز در بند ۱۰-۳ نشریه شماره ۳۶۰ و ادامه این فصل از نشریه حاضر ارائه شده است.

سامانه‌های مرکب شامل جداسازهای الاستومری و لغزشی باید با توجه به تفاوت‌های قابل توجه آنها در سختی قائم و جابجایی قائم آنها به عنوان تابعی از جابجایی افقی مدل‌سازی شوند. به کارگیری این دو نوع جداساز در مجاورت هم در زیر اعضای با سختی قائم در قاب مانند دیوارهای برشی بتن‌آرمه ممکن است باعث باز توزیع قابل توجه بارهای ثقلی گردد.

ت ۱۰-۲-۲-۳- مدل‌سازی جداسازها

ت ۱۰-۲-۲-۳-۱- کلیات

تفسیر ندارد.

ت ۱۰-۲-۲-۳-۲- مدل‌های خطی

در مدل‌های خطی، برای تعیین مشخصات جداسازها تنها از سختی مؤثر (K_{eff}) و میرایی مؤثر (β_{eff}) استفاده می‌شود. بدین ترتیب نیروی جداساز لرزه‌ای از رابطه زیر محاسبه می‌شود:

$$F = K_{eff} D \quad (\text{ت } ۱۰-۱۵)$$

سختی مؤثر جداساز لرزه‌ای از نتایج آزمایش‌های تجربی همانند رابطه زیر قابل محاسبه است.

$$K_{eff} = \frac{|F^+| + |F^-|}{|\Delta^+| + |\Delta^-|} \quad (\text{ت } ۱۰-۱۶)$$

شکل (ت ۱۰-۷) نمونه‌ی رفتاری سختی مؤثر را نشان می‌دهد.

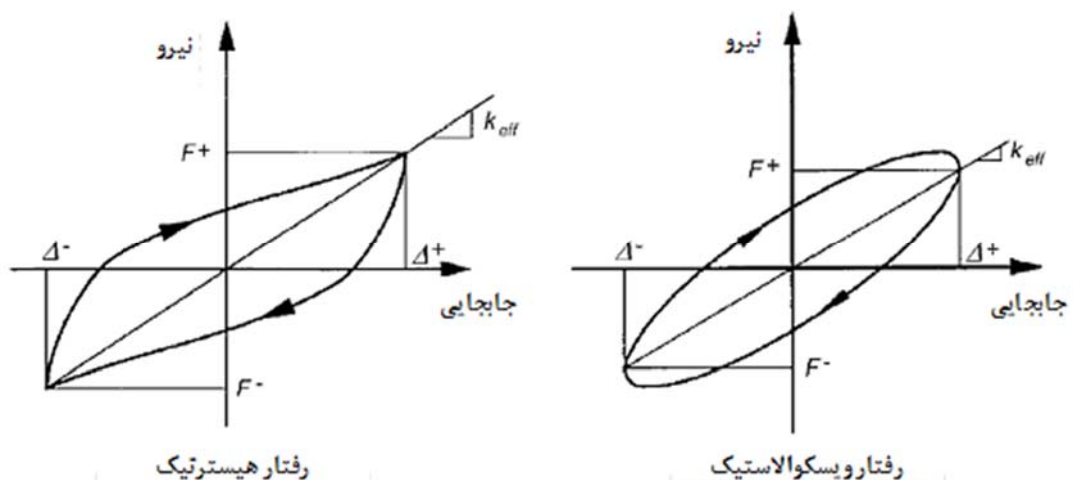

شکل (ت ۱۰-۷): سختی مؤثر جداسازهای لرزه‌ای با رفتارهای چرخه ای متفاوت

برای تحلیل خطی لازم است هر جداساز لرزه‌ای یا مجموعه ای از آنها توسط یک فنر خطی معادل مدل سازی گردد. قابلیت جذب انرژی این سامانه عموماً توسط میرایی مؤثر آن تعیین می شود. این میرایی تابع دامنه بوده و طبق رابطه زیر در تغییر مکان طرح (D) محاسبه می شود:

$$\beta_{\text{eff}} = \frac{1}{2\pi} \left[\frac{\sum E_D}{K_{\text{eff}} D^2} \right] \quad (\text{ت } 10-17)$$

که در آن $\sum E_D$ مجموع سطوح حلقه‌های چرخه ای تمام جداسازها و K_{eff} مجموع سختی مؤثر آنها می باشند.

کاربرد روابط ت ۱۰-۱۵ تا ت ۱۰-۱۷ برای طراحی سامانه‌های جداساز لرزه‌ای در مواردی که سختی مؤثر و سطح حلقه چرخه ای به نیروی محوری بستگی داشته باشد پیچیده است. در این موارد، تحلیل چند مرحله ای لازم است تا مشخصات جداسازها به دست آید. به عنوان مثال در خصوص سامانه‌های لغزشی این وابستگی وجود دارد. برای این جداسازها روش زیر پیشنهاد می شود:

در سامانه های جداساز لغزشی، از آنجا که رابطه بین نیروی افقی و بار قائم طبق رابطه ت ۱۰-۱۲ اساساً خطی است، اثر خالص و نهایی لنگر واژگونی در رفتار مکانیکی مجموعه جداسازها ناچیز قلمداد می شود. برای تکیه‌گاه‌های الاستومری نیز رفتار مشابهی قابل توصیه است.

اثر شتاب قائم زمین باعث تغییر بار محوری جداسازها می شود. اگر ساختمان در جهت قائم صلب فرض شود و از نیروی محوری ناشی از لنگرهای واژگونی صرف نظر شود، بارهای محوری مابین $W[1-\ddot{U}/g]$ و $W[1+\ddot{U}/g]$ خواهند بود، که در آن حداکثر شتاب قائم زمین می باشد. با توجه به اینکه مؤلفه‌های حرکت افقی و قائم زمین عموماً همزمان نیستند، می توان با فرض ۵۰٪ حداکثر شتاب قائم، حداکثر و حداقل بارهای محوری یک جداساز را به صورت زیر تعریف نمود:

$$N_c = W [1 \pm 0.20 S_{DS}] \quad (\text{ت } 10-18)$$

در این رابطه فرض شده است که پاسخ طیفی دوره تناوب کوتاه (S_{DS}) معادل ۲/۵ برابر حداکثر شتاب قائم زمین باشد. بنابراین برای زلزله سطح خطر ۲ خواهیم داشت:

$$N_c = W [1 \pm 0.20 S_{MS}] \quad (\text{ت } 10-19)$$

در ساختمانهایی که در نزدیکی یک گسل فعال قرار دارند استفاده از روابط یاد شده بایستی با احتیاط صورت پذیرد. در این حالت ملاحظات خاص مربوط به رابطه مؤلفه‌های افقی و قائم حرکت زمین در محل مورد نظر بایستی مورد توجه قرار داده شوند.

بار N_c برای محاسبه سختی مؤثر و سطح حلقه چرخه ای مورد استفاده قرار می گیرد. برای تعیین این مشخصه ها، مقاومت مشخصه (Q) طبق رابطه ت ۱۰-۷ می تواند محاسبه شود. برای جداسازهای لغزشی، Q می تواند مساوی $N_c f_{max}$ باشد که f_{max} در فشار تکیه‌گاهی مربوط به بار N_c محاسبه می شود. به عنوان مثال، برای یک تکیه‌گاه لغزشی با سطح کروی به شعاع R_o مطابق شکل (ت ۱۰-۵)، سختی مؤثر و سطح حلقه در تغییر مکان طرح (D) عبارت خواهند بود از:

$$K_{eff} = \left[\frac{1}{R_o} + \frac{f_{max}}{D} \right] N_c \quad (\text{ت } 10-20)$$

$$\text{مساحت حلقه} = 4 f_{max} N_c D \quad (\text{ت } 10-21)$$

ت ۱۰-۲-۲-۳-۳-۳ مدل‌های غیرخطی

برای تحلیل دینامیکی غیرخطی، سامانه‌های جداساز لرزه‌ای باید به صورت کامل مدل‌سازی شوند. در صورتی که عوامل ایجاد عدم قطعیت در پارامترها وجود داشته باشد یا مدل‌سازی بعضی جنبه‌های رفتاری این سامانه‌ها ممکن نباشد، تحلیل چند مرحله ای با توجه به موارد مختلف عدم قطعیت لازم خواهد بود.

در تحلیل غیرخطی، هر یک از عناصر جداساز لرزه‌ای می توانند به صورت یک مدل چرخه ای مجزا در نظر گرفته شود. تکیه‌گاه‌های الاستومری می توانند به صورت عناصر چرخه ای دوخطی در نظر گرفته شوند. تکیه‌گاه‌های لغزشی نیز به صورت عناصر چرخه ای دو خطی با استفاده از حد مقاومت مشخصه آنها قابل مدل‌سازی هستند، در این صورت می توان نوشت:

$$Q = f_{max} \cdot N_c \quad (\text{ت } 10-22)$$

که در آن N_c از رابطه ت ۱۰-۱۸ یا ت ۱۰-۱۹ به دست می آید. f_{max} ضریب اصطکاک لغزش در سرعت مربوطه می باشد. سختی سامانه بعد از جاری شدن از رابطه زیر قابل محاسبه است:

$$K_p = \frac{N_c}{R} \quad (\text{ت } 10-23)$$

که در آن R در بند ت ۱۰-۲-۲-۲-۲ تعریف شده است. تغییر مکان جاری شدن در تکیه‌گاه‌های لغزشی (D_y) در یک مدل چرخه ای دو خطی باید کوچک باشد (در حدود ۲ میلی‌متر). به عنوان تقریب می توان سختی اولیه را حداقل ۱۰۰ برابر سختی بعد از جاری شدن در نظر گرفت.

جداسازهایی که مطابق شکل (ت ۱۰-۴) خاصیت ویسکوالاستیک دارند به صورت عناصر ارتجاعی خطی با سختی مؤثر K_{eff} حاصل از رابطه ت ۱۰-۲۰ مدل‌سازی می شوند.

ت ۱۰-۲-۲-۴- مدلسازی سامانه جداساز و سازه‌ی فوقانی

ت ۱۰-۲-۲-۴-۱- کلیات

در مدلسازی سامانه جداساز لرزه‌ای و سازه فوقانی لازم است مشخصات فنی جداسازها منطبق با ویژگی‌های نمونه‌های ارائه شده توسط شرکت سازنده انتخاب و در مدلسازی استفاده شود. این ویژگی‌ها بر اساس آزمایش‌های بند ۱۰-۲-۹ تعیین می‌شوند. پس از مدلسازی و تحلیل سازه لازم است نتایج حاصل به روش مناسب و قابل قبولی صحت سنجی شوند.

ت ۱۰-۲-۲-۴-۲- مدلسازی سامانه جداساز

مدل رفتاری سامانه باید در مطابقت کافی با جزییات اجرایی ایجاد گردد. المان‌های معرفی شده به این منظور باید به نحو مناسبی تغییرات نیروی قائم را بر روی سختی و تغییر شکل‌های سامانه در نظر بگیرند. همچنین المان‌های معرفی شده برای تجهیزات میراگر یا جداساز در تراز جداسازی باید به نحو مناسبی تغییرات همزمان ویژگی‌های رفتاری میراگرها و جداساز واقعی در هر سه بعد حرکتی را شبیه‌سازی نمایند.

ت ۱۰-۲-۲-۴-۳- مدلسازی سازه‌ی فوقانی

تفسیر ندارد.

ت ۱۰-۲-۳- ضوابط کلی برای طراحی سامانه جداساز

ت ۱۰-۲-۳-۱- کلیات

ضابطه جداسازی لرزه‌ای ساختمانها شامل دو بخش زیر می‌باشد:

۱- بهسازی ساختمان؛

۲- طرح، تحلیل و آزمایش سامانه جداساز.

ت ۱۰-۲-۳-۱-۱- پایداری سامانه جداساز

تفسیر ندارد.

ت ۱۰-۲-۳-۱-۲- طبقه‌بندی ساختمان بر حسب شکل

تفسیر ندارد.

ت ۱۰-۲-۳-۲- ضابطه حرکت زمین

تفسیر ندارد.

ت ۱۰-۲-۳-۱-۱- زلزله‌ی طرح

تفسیر ندارد.

ت ۱۰-۲-۳-۲-۲- زلزله حداکثر

تفسیر ندارد.

ت ۱۰-۳-۳-۲-۱- انتخاب روش تحلیل و ت ۱۰-۳-۳-۱- روش‌های خطی

روش خطی عنوان شده بیانگر حداکثر تغییر مکان جانبی سامانه جداساز و مبین معیار اولیه طراحی می باشد و برای گروه کوچکی از ساختمانهای جداسازی شده قابل کاربرد است. این روش برای طراحی اولیه مفید بوده و محاسبات را تسریع می کند.

سامانه‌های جداسازی شده ای که نیازمند تحلیل دینامیکی هستند به شرح زیر طبقه بندی شده اند:

- ۱- سامانه‌های با بیش از ۳۰٪ میرایی مؤثر (میرایی زیاد می تواند اثرات مودهای بالاتر سازه فوقانی را افزایش دهد)؛
 - ۲- سامانه‌هایی که فاقد نیروی بازگرداننده مؤثر هستند (به سبب وجود تغییر مکان باقی مانده در این سامانه‌ها) مانند جداسازهای لغزشی؛
 - ۳- سامانه‌هایی که انتظار می رود تغییر مکان جانبی آنها بیشتر از حداقل بعد درز انقطاع با ساختمانهای مجاور باشد (برخورد ساختمانهای طرفین سبب ایجاد نیروهای مضاعف در سازه فوقانی می گردد)؛
 - ۴- سامانه‌هایی که مشخصه‌های آنها تابع سرعت یا مقدار بارگذاری بوده و در طول مدت زلزله تغییر می کند.
- برای انواع سامانه‌های جداسازی شده به شرح فوق، مشخصات غیر خطی مناسب برای مدل‌سازی جداسازها لازم است.
- مشخصات خطی برای مدل‌سازی سازه فوقانی در صورتی قابل استفاده است که پاسخ سازه فوقانی برای زلزله سطح خطر ۲ ارتجاعی خطی باشد.

محدودیت‌های مربوط به استفاده از روشهای خطی باعث می شود که تقریباً در اغلب ساختمانهای جداسازی شده از روش غیرخطی استفاده شود. به هر حال، مقادیر حد پائین تغییر مکان و نیروی طراحی سامانه‌های جداسازی شده که توسط فرمولهای روش خطی تعیین می شوند می توانند مبنای طراحی برای تحلیل دینامیکی باشند.

ت ۱۰-۳-۳-۲-۲- تحلیل طیفی

استفاده از روش تحلیل طیفی برای طراحی سازه‌های جداسازی شده ای توصیه می شود که یا دارای سازه فوقانی بلند و نرم باشند و یا سازه فوقانی آنها نامنظم باشد. در بسیاری از ساختمانها، تغییر مکان حاصل از تحلیل طیف پاسخ چندان تفاوتی با نتایج حاصله از فرمولهای تجربی روش خطی ندارد، به شرطی که سختی مؤثر و مشخصات میرایی سامانه جداساز در هر دو روش مشابه باشند. مزیت عمده تحلیل طیفی در اینجا تعیین توزیع نیرو در سازه فوقانی است. روش تحلیل طیفی با مدل‌سازی دقیقتر سازه فوقانی برآورد مناسب‌تری از نیروها و تغییر مکانهای اعضای سازه را ارائه می نماید.

معمولا در تحلیل‌های طیفی از مشخصات سختی و میرایی موثر مولفه‌های جداساز لرزه ای در نرم افزارهای محاسباتی استفاده می گردد. از این رو در تعیین مقادیر سختی و میرایی موثر لازم است توجه گردد این مقادیر بر اساس زلزله سطح خطر ۱ (زلزله طرح) برآورد می شوند.

ت ۱۰-۲-۳-۳-۳- روش‌های غیرخطی

روشهای غیر خطی شامل روش استاتیکی غیرخطی و روش دینامیکی غیرخطی می باشد. این روشها در مواردی که رفتار سازه فوقانی تحت زلزله سطح خطر ۲ ارتجاعی خطی نباشد لازم است. در این حالت، عناصر سازه فوقانی به صورت غیر خطی مدل‌سازی می شوند. تحلیل دینامیکی برای سازه‌های جداسازی شده واقع بر روی خاک نرم (حرکات طولانی مدت خاک همراه با دوره تناوب بلند و دارای زمینه ایجاد حرکات لرزه ای شدید) ضروری است.

ت ۱۰-۲-۴- روش‌های تحلیل خطی

ت ۱۰-۲-۴-۱- کلیات

تفسیر ندارد.

ت ۱۰-۲-۴-۲- مشخصات تغییرشکل سامانه جداساز

تفسیر ندارد.

ت ۱۰-۲-۴-۳- حداقل تغییرمکان جانبی

ت ۱۰-۲-۴-۳-۱- تغییرمکان طرح

تفسیر ندارد.

ت ۱۰-۲-۴-۳-۲- زمان تناوب موثر در تغییرمکان طرح

تفسیر ندارد.

ت ۱۰-۲-۴-۳-۳- تغییر مکان حداکثر

تفسیر ندارد.

ت ۱۰-۲-۴-۳-۴- زمان تناوب موثر در تغییرمکان حداکثر

تفسیر ندارد.

ت ۱۰-۲-۴-۳-۵- تغییر مکان کل

محاسبات لازم برای در نظر گرفتن $1/1D_m$ به عنوان کل تغییر مکان حداکثر را می توان از طریق انجام محاسبات استاتیکی غیرخطی یا دینامیکی غیرخطی انجام داد.

ت ۱۰-۲-۴-۴- حد اقل نیروی جانبی

ت ۱۰-۲-۴-۴-۱- سامانه جداساز و اجزای واقع در زیر آن

تفسیر ندارد.

ت ۱۰-۲-۴-۴-۲- اجزای سازه‌ای واقع در روی سامانه جداساز

تفسیر ندارد.

ت ۱۰-۲-۴-۴-۳- محدودیت‌های V_s

نیروهای جانبی لازم برای فعال ساختن سامانه جداساز می تواند حد جاری شدن سامانه جداساز، ظرفیت نهائی سامانه در مقابل باد، یا حد مقاومت اصطکاکی در آستانه لغزش در نظر گرفته شود.

ت ۱۰-۲-۴-۴-۴- توزیع نیرو در ارتفاع ساختمان

در برآورد نیروی جانبی به روسازه می توان سهم وزن صفحه فوقانی متصل به سامانه جداسازی را از وزن کل ساختمان کسر نمود و اثر این سهم را به طور جداگانه به تراز فوقانی سامانه جداساز اختصاص داد.

ت ۱۰-۲-۴-۵- تحلیل طیفی ، تا انتهای ت ۱۰-۲-۷- جزئیات مورد نیاز سامانه

تفسیر ندارد.

ت ۱۰-۲-۷-۱- کلیات

لازم است مراحل طراحی ساختمان جداسازی شده توسط مهندس (یا گروه مهندسان) مستقل و مجرب در امر تحلیل و طراحی ساختمان‌های دارای سامانه‌های جداسازی مورد بازبینی و کنترل قرار گیرد.

ت ۱۰-۲-۷-۲- سامانه جداساز تا ت ۱۰-۲-۷-۱- و واژگونی

تفسیر ندارد.

ت ۱۰-۲-۷-۲-۸- بازرسی و جایگزینی

لازم است امکان دسترسی برای بازرسی و جایگزین کردن احتمالی هر یک از اجزای سامانه جداساز تأمین شود. به این منظور باید تمهیدات لازم در فرایند طراحی و اجرای سامانه جداسازی برای فراهم نمودن امکان دسترسی به اجزای سامانه پس از اجرای ساختمان و جایگزین کردن آنها دیده شود.

ت ۱۰-۲-۷-۲-۹- کنترل کیفیت تولید

پیش از انجام آزمایش‌های نمونه اصلی لازم است کیفیت تولید جداسازها توسط آزمایش‌های کنترل کیفیت تولید ارزیابی گردد. به این منظور لازم است مهندس طراح برنامه آزمایش‌های مربوط را تهیه نماید. برنامه آزمایش‌های مربوط به کنترل کیفیت تولید باید حداقل موارد زیر را تأمین نماید:

- کفایت مشخصات مصالح جداساز را تأیید نماید.

- قابلیت پذیرش نتایج حاصل از آزمایش یک نمونه معین از جداسازهای آزمایش شده را ارزیابی کند.

به منظور ارزیابی و پذیرش نتایج آزمایش لازم است معیارهای پذیرش در بخش مشخصات فنی پروژه قید شده باشد. توضیحات لازم درباره معیارهای پذیرش در بند ت-۱۰-۲-۷-۱- ارائه شده است.

لازم است مهندس طراح مشخصات فنی پروژه و گستره برنامه آزمایش کنترل کیفیت تولید واحدهای سامانه جداساز را به همراه مقادیر رواداری مجاز در مشخصات اندازه‌گیری شده تهیه نماید. به طور معمول همه جداسازها در هر اندازه، تحت اثرات ترکیبی بار فشاری و برشی آزمایش شده و مقدار میانگین نتایج آزمایش با مقادیر نوسانات مجاز مقایسه می‌شود. در این صورت تغییرات نتایج در هر یک از نوسانات جداسازها به تنهایی ممکن است مجاز به تغییر در محدوده‌ای وسیع‌تر باشد. اگر کمتر از ۱۰٪ جداسازهای هم‌اندازه در یک پروژه تحت آزمایش قرار بگیرند، این امکان سلب می‌گردد.

برای مثال، تغییرات مقدار میانگین سختی مؤثر همه جداسازها نسبت به مقدار معین شده باید در محدوده $\pm 10\%$ قرار گیرد، اما تغییرات سختی مؤثر هر یک از جداسازها به تنهایی می‌تواند تا $\pm 15\%$ نسبت به مقدار معین شده باشد. مهندس طراح براساس شرایط اجرا و الزامات طراحی در هر پروژه باید در مورد محدوده تغییرات ویژگی‌های جداسازها تصمیم بگیرد.

مهندس طراح همچنین باید نمونه‌های لازم برای هر آزمایش را تعیین نماید. این تعداد می‌تواند از تعداد کمی از نمونه‌ها (حداقل ۲۰٪ تعداد کل جداسازها توصیه می‌گردد) تا همه نمونه‌های تولید شده را شامل شود. در اجرا معمولاً همه نمونه‌ها مورد انجام این آزمایش‌ها قرار می‌گیرند اما برای تعداد نمونه‌ها ضابطه مدونی وجود ندارد. پیچیدگی جداساز، پیچیدگی روش آزمایش، تغییرات مورد انتظار در ویژگی‌های مصالح و تجربیات سازنده در ساخت نوع و اندازه معینی از جداساز عواملی هستند که در تعیین تعداد نمونه‌های لازم برای آزمایش اهمیت دارند.

مهمترین آزمایش در برنامه کنترل کیفیت آزمایش ترکیبی فشار و برش است. این آزمایش مهمترین ویژگی‌های رفتاری جداسازهای ساخته شده را مشخص نموده و به طراح اجازه می‌دهد تا فرضیات خود در این زمینه را با مقایسه با مقادیر واقعی صحت‌سنجی کند.

برنامه کنترل کیفیت همچنین باید مشابه با سایر مصالح به کار رفته در پروژه شامل آزمایش‌های کنترل کیفیت مصالح اجزای جداساز نیز گردد.

ت ۱۰-۲-۷-۳- سیستم سازه‌ای تا انتهای ت ۱۰-۲-۹-۵-۲- میرائی مؤثر

تفسیر ندارد.

ت ۱۰-۳- سامانه‌های اتلاف انرژی

استفاده از سامانه‌های غیرفعال اتلاف انرژی روش مؤثر در کاستن از اثرات زلزله در ساختمانها است. نقش عملی این سامانه‌ها اضافه نمودن میرایی ساختمانها و به تبع آن کاهش دامنه تغییر مکانها و نیروهای ناشی از اثرات زلزله در سازه است. موارد استفاده عملی از این روش بهسازی عمدتاً محدود به بهبود بخشیدن به رفتار سازه‌هایی است که هدف بهسازی در آنها سطوح عملکردی ایمنی جانی و یا بالاتر از آن است. کاربرد این روش در سطح عملکردی آستانه فرو ریزش کمتر مد نظر است. از مزایای جنبی استفاده از این روش بهسازی، کنترل و بهبود رفتار ساختمان در رابطه با اثرات باد یا زلزله‌های خفیف می باشد.

در این دستورالعمل روشهای تحلیلی به کار گرفته شده تقریبی بوده و دقت آنها خصوصاً در مورد تغییر مکانهای نسبی طبقات، پائین است. راهکارهای ارائه شده بر مبنای امکان از کار افتادن برخی از مؤلفه‌های سامانه غیرفعال در یک رفتار ترکیبی می باشد. هنگامی که تعداد و آرایش هندسی این مولفه‌ها قابلیت اطمینان لازم را در رفتار سازه ایجاد نمی کنند، توصیه می گردد که توانائی تحمل تغییر شکل‌های حداکثر در تمامی مؤلفه‌های سامانه مزبور افزایش یابد.

ت ۱۰-۳-۱- ضوابط کلی

افزایش ظرفیت تغییر مکان و سرعت بستگی به سطح افزونگی و توانمندی سامانه استهلاک انرژی دارد. پژوهش‌ها نشان می‌دهد به این منظور در نظر گرفتن ضریب $1/3$ نسبت به مقادیر محاسبه شده برای زلزله سطح خطر ۲ حاشیه ایمنی بیشتری در زلزله‌های شدید ایجاد می‌کند. بنابراین، این روش مستلزم آن است که وسایل استهلاک انرژی قادر به تحمل تغییر مکان‌های (و در مورد وسایل وابسته به سرعت، سرعت‌های) بیشتری نسبت به مقادیر حداکثر به دست آمده در تحلیل‌ها تحت زلزله سطح خطر ۲ باشد. از آنجا که افزایش ظرفیت تغییر مکان و سرعت به سطح افزونگی سامانه استهلاک انرژی بستگی دارد، پاسخ یک قاب ساختمانی به همراه چهار وسیله استهلاک انرژی یا بیشتر، در هر طبقه و در امتداد هر محور اصلی ساختمان دارای قابلیت اطمینان بیشتری نسبت به قاب‌های با تعداد کمتری از میراگر در هر امتداد است. نیروی اضافی ناشی از ظرفیت افزایش یافته در تغییر مکان و در سرعت وسایل استهلاک انرژی، برای طراحی قاب حامل این وسایل به کار گرفته می‌شود.

ت ۱۰-۳-۲: مدل‌سازی وسایل اتلاف انرژی

مثال‌هایی از رده «سایر وسایل» عبارتند از: وسایل شامل آلیاژهای دارای حافظه تغییرشکلی، ترکیبات اصطکاکی - فنری با قابلیت بازگرداندگی.

ت ۱۰-۳-۳: مدل‌سازی وسایل اتلاف انرژی

تفسیر ندارد.

ت ۱۰-۳-۳-۱: وسایل وابسته به تغییر مکان

تفسیر ندارد.

ت ۱-۲-۳-۳-۱: وسایل لزج - ارتجاعی جامد

پاسخ چرخه‌ای جامدات با خاصیت لزج - ارتجاعی عموماً به فرکانس و دامنه حرکت و دمای محیط (شامل افزایش دمای ناشی از تحریک و عملکرد میراگر) دارد.

ت-۱۰-۳-۳-۲: وسایل لزج - ارتجاعی مایع

پاسخ چرخه‌ای مایعات با خاصیت لزج - ارتجاعی عموماً به فرکانس و دامنه حرکت و دمای محیط (شامل افزایش دمای ناشی از تحریک و عملکرد میراگر) دارد.

ت-۱۰-۳-۳-۳: سایر انواع وسایل

سایر وسایل استهلاک انرژی مانند گروهی که رفتار چرخه‌ای نمایش داده شده در شکل ت-۱۰-۸ را از خود نشان می‌دهند مستلزم روش‌های مدل‌سازی متفاوت از آنچه در دستورالعمل قید گردیده هستند. پیش از این برخی پژوهشگران مدل‌های تحلیلی برای برخی از این وسایل را ارائه نموده‌اند.

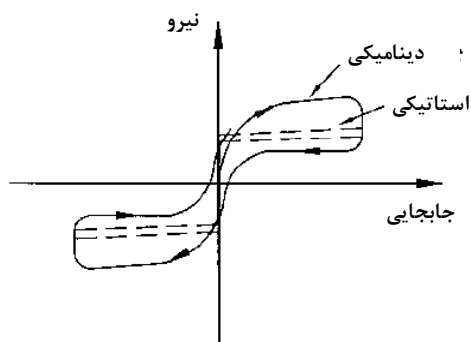

وسیله تامین

نیروی بازگرداندگی / میرایی مایع

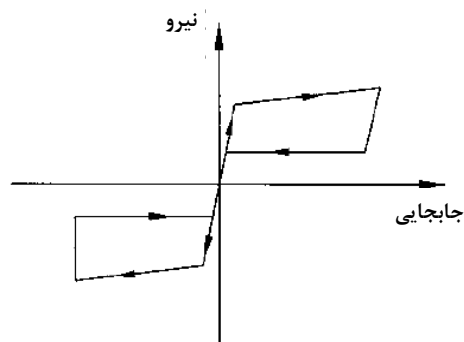

وسیله اصطکاکی-فنری با قابلیت تامین

نیروی بازگرداندگی

شکل ت ۱۰-۸- چرخه‌های ایده آل نیرو-جابجایی برای وسایل استهلاک انرژی با قابلیت تامین نیروی بازگرداندگی

ت-۱۰-۳-۴- روش‌های تحلیل خطی

نشان داده شده که برای ساختمانهایی که در همه طبقات دارای میراگر هستند، روش‌های غیر از روش تحلیل دینامیکی غیرخطی برآورد منطقی و قابل قبولی از عملکرد کلی ساختمان ارائه می‌دهند. هر چند مطالعات صورت گرفته تا امروز در این زمینه محدود بوده و بر روی مواردی که میراگرها در همه طبقات نصب شده‌اند متمرکز بوده است. از آنجا که میراگرهای نصب شده در ساختمانها میرایی متمرکزی را تنها در محل میراگر در ساختمان فراهم می‌کنند، این امر پذیرفته است که این میرایی با یک نسبت میرایی کلی قابل نمایش نمی‌باشد. از این رو در حالتی که میراگرها در همه طبقات قرار داده نشده‌اند، روش‌های تحلیلی غیر از تحلیل دینامیکی غیرخطی به پاسخ‌های غیردقیقی در میزان تقاضای لرزه‌ای اعضای سازه‌ای منجر می‌شوند.

بندهای ت-۱۰-۳-۴-۱- روش استاتیکی خطی تا انتهای ت-۱۰-۳-۵- روش‌های غیر خطی

تفسیر ندارند.

ت-۱۰-۳-۵-۱- روش تحلیل استاتیکی غیرخطی

مزیت افزودن وسایل استهلاک انرژی وابسته به تغییر مکان در این دستورالعمل با افزایش سختی ساختمان در اثر به کارگیری این میراگرها و کاهش مقدار تغییر مکان هدف ناشی از کاهش در T_e در نظر گرفته شده است. روش استاتیکی غیرخطی جایگزین رویکرد متفاوتی را برای محاسبه تغییر مکان هدف به کار گرفته و میرایی افزوده شده ناشی از وسایل استهلاک انرژی را به طور صریح بر می‌گیرد.

مزایای افزودن وسایل استهلاک انرژی وابسته به سرعت، شامل افزایش سختی و میرایی لزج معادل در قاب ساختمانی می‌باشد. برای بیشتر وسایل استهلاک انرژی وابسته به سرعت مزیت اصلی ناشی میرایی لزج افزوده شده است. نیروهای میرایی موده‌ای بالاتر در وسایل استهلاک انرژی باید فارغ از روش استاتیکی غیرخطی مورد استفاده مورد ارزیابی قرار گیرند.

ت-۱۰-۳-۵-۱-۱- وسایل وابسته به تغییر مکان

تفسیر ندارد.

ت-۱۰-۳-۵-۱-۲- وسایل وابسته به سرعت

تفسیر ندارد.

ت-۱۰-۳-۵-۲- روش دینامیکی غیرخطی

چنانچه رفتار سامانه غیرفعال وابسته به تغییرات درجه حرارت (شامل افزایش دمای ناشی از تحریک لرزه ای و عملکرد میراگر)، تغییر مکان (یا کرنش)، سرعت، بارگذاری چند جهته و غیره باشد می‌توان در تحلیل غیرخطی دینامیکی با انجام تحلیل‌های متعدد در محدوده رفتاری سامانه غیرفعال مقادیر حداکثر پارامترهای طراحی را به دست آورده و ملاک عمل قرار داد.

نیروهای لزج (به هر شکل) که در سیستم قاب‌بندی لرزه‌ای شکل می‌گیرند، باید در تحلیل و طراحی آن در نظر گرفته شوند. ارزیابی تاریخیچه زمانی تلاش در اعضا باید بر مبنای تغییر مکان گرهی و سرعت گرهی صورت گیرد. نکته کلیدی در پاسخ قابل قبول یک ساختمان بهسازی شده دارای استهلاک انرژی، پاسخ پایدار وسایل استهلاک انرژی در طول دوره بارگذاری لرزه‌ای است. ظرفیت ایجاد نیروها و تغییرشکل‌ها در این وسایل در حد مقادیری که در طی زلزله طرح شکل می‌گیرند، باید توسط آزمایش نمونه‌ها مطابق بند ۱۰-۳-۸ دستورالعمل نشان داده شود.

ت ۱۰-۳-۶- ضوابط تفصیلی سامانه‌ها تا آخرین بند ت ۱۰-۴- سایر سامانه‌های کنترل پاسخ

تفسیر ندارد.

تفسیر فصل ۱۱

بهبودی ساده

ت ۱۱-۱ - محدوده کاربرد

روش بهسازی ساده برای انجام بهسازی گروهی از ساختمان های ساده که از نظر سیستم سازه ای، تعداد طبقات و نوع دیافراگم ویژگی های مشخصی دارند، استفاده می شود. منظمی ساختمان نیز از موارد مهمی است که در استفاده از این روش تاثیرگذار است. در روش بهسازی ساده به دلیل در نظرگیری فرضیات ساده کننده، انتظار می رود نتایج محافظه کارانه تر باشند.

ت ۱۱-۲ - مشخصات مصالح و بازرسی وضعیت موجود ساختمان

تفسیر ندارد.

ت ۱۱-۲-۱ - مشخصات مصالح

تفسیر ندارد.

ت ۱۱-۲-۲ - بازرسی وضعیت موجود ساختمان

بازرسی وضعیت موجود ساختمان و شرایط ساختگاه با توجه به وجود یا عدم وجود مدارک و مستندات ساختمان مطابق ضوابط فصل ۲ دستورالعمل انجام می شود.

وضعیت موجود ساختمان از لحاظ نحوه ساخت و ساز باید مورد بازرسی قرار گیرد. از جمله مواردی که باید به آن توجه شود:

- ارزیابی اطلاعات اولیه جمع آوری شده ساختمان موجود
- بازرسی وضعیت اعضا و اجزا و ارزیابی عواملی مانند وارفتگی، ترک خوردگی، افتادگی، خوردگی، زنگ زدگی و سایر عوامل ایجاد زوال در سازه و ضعف های اجرایی
- بازرسی وضعیت پیکربندی، شکل هندسی اعضا و اجزا، وجود و یا عدم وجود پیوستگی در مسیرهای انتقال بار، انسجام ساختمان، نامنظمی در پلان و ارتفاع

ارزیابی شرایط دیگری که در عملکرد لرزه ای ساختمان موجود تاثیر داشته باشند، از قبیل ساختمانهای مجاور، اجزای غیر سازه ای و تغییرات داده شده بعد از ساخت اولیه.

ت ۱۱-۳ - ضوابط کلی**ت ۱۱-۳-۱ - محدودیت های روش بهسازی ساده**

تفسیر ندارد.

ت ۱۱-۳-۱-۱- دیافراگم

دیافراگم‌ها از نظر سختی در صفحه خود به سه دسته تقسیم می‌شوند. ضوابط دسته‌بندی دیافراگم از نظر صلبیت در بند ۸-۲-۳ دستورالعمل ارائه شده است.

ت ۱۱-۳-۱-۲- سیستم سازه‌ای

تفسیر ندارد.

ت ۱۱-۳-۱-۲-۱- ساختمان‌های فولادی

ساختمانهای فولادی شامل انواع زیر می‌باشند:

- قاب خمشی فولادی

- قاب مهاربندی فولادی

- قاب فولادی با میانقاب های مصالح بنایی

ساختمان با سیستم قاب خمشی فولادی

این ساختمان‌ها ترکیبی از قاب‌های متشکل از تیرها و ستون‌های فولادی هستند. مقاومت جانبی این ساختمان‌ها تنها توسط اتصالات صلب تامین می‌گردد و مقاومت جانبی ناشی از اتصالات نیمه صلب در ارزیابی ساختمان منظور نمی‌گردد. دیافراگم متداول در این ساختمان‌ها، دال بتنی، سقف مرکب، سقف تیرچه بلوک و سقف طاق ضربی است. با توجه به ابعاد نسبی کوچک تیرها و ستون‌ها، مقاطع داخل دیوارها و سقف‌های معماری پنهان هستند. شالوده این ساختمان‌ها به صورت منفرد، نواری، گسترده و حتی شمع ساخته می‌شود. عدم دقت در اجرای اتصالات صلب تیر به ستون، از عوامل اصلی آسیب‌پذیری این ساختمان‌ها است.

ساختمان با سیستم قاب مهاربندی شده فولادی

این ساختمان‌ها ترکیبی از قاب‌های متشکل از تیرها، ستون‌ها و مهاربندهای فولادی هستند. مقاومت جانبی این ساختمان‌ها عموماً توسط اعضای مهاربندها تامین می‌شود. مهاربندها نیروها را به نحوی بین تیرها و ستون‌های مرتبط با خود تقسیم می‌کنند که کل عناصر مرتبط، رفتاری مشابه خرپا از خود نشان داده و تنش‌های اصلی عناصر به صورت محوری ظاهر می‌شود. در صورتی که مهاربندها (همانند مهاربندهای واگرا) به صورت قطری کامل نباشند، در برخی اعضا تنش‌های برشی و خمشی ایجاد می‌شود. گاهی با توجه به نوع اتصالات، قاب‌های فولادی نیز به صورت خمشی به عنوان سیستم ثانویه باربر جانبی وارد عمل می‌شوند. دیافراگم‌ها در این ساختمان‌ها وظیفه انتقال نیروی جانبی به قاب‌های مهاربندی شده را بر عهده دارند. دیافراگم متداول در این ساختمان‌ها، دال بتنی، سقف مرکب، سقف تیرچه بلوک و سقف طاق ضربی است. شالوده این ساختمان‌ها به صورت منفرد، نواری، گسترده و شمع اجرا می‌شود. عدم دقت در اجرای اتصالات مهاربند از عوامل اصلی آسیب‌پذیری این ساختمان‌ها است.

ساختمان با سیستم قاب فولادی با میانقاب بنایی

این ساختمان‌ها ترکیبی از قاب‌های متشکل از تیرها و ستون‌های فولادی با اتصالات ساده به همراه دیوارهای با مصالح بنایی هستند. منظور از دیوارهای با مصالح بنایی، دیوارهایی است که با آجر یا بلوک سیمانی ساخته شده‌اند. مقاومت جانبی این ساختمان‌ها توسط اندرکنش قاب و میانقاب تامین می‌شود. مقاومت میانقاب بستگی مستقیم به مقاومت برشی دیوار در محل بندهای افقی یا مقاومت فشاری مصالح بنایی دارد. در صورتی که ساختمان‌های با اتصالات خورجینی دارای میانقاب باشند، می‌توان آن‌ها را در این دسته جای داد. دیافراگم متداول در این ساختمان‌ها، دال بتنی، سقف مرکب، سقف تیرچه بلوک و سقف طاق ضربی است. استفاده از این سیستم در ساختمان‌های قدیمی بسیار رایج بوده است. ستون‌های فولادی به شدت لاغر بوده و در میان دیوارهای بنایی قطور پنهان هستند. شالوده این ساختمان‌ها اغلب به صورت منفرد و نواری اجرا می‌شود. استفاده از ملات نامناسب، واحد بنایی فاقد کیفیت یا عدم اتصال کافی میانقاب به قاب محیطی از عوامل اصلی آسیب‌پذیری این ساختمان‌ها است.

ساختمان‌های بتن مسلح

ساختمانهای بتن مسلح شامل انواع زیر می باشند:

- قاب خمشی بتنی

- ساختمان با دیوار برشی بتنی

- قاب بتنی با میانقاب مصالح بنایی

ساختمان با سیستم قاب خمشی بتنی

این ساختمان‌ها از تیرها و ستون‌های بتن مسلح درجا ریخته شده تشکیل شده‌اند. بارهای جانبی توسط قاب‌های خمشی بتنی با اتصالات تیر-ستون یکپارچه تحمل می‌شوند. سازه‌های جدیدتر این دسته دارای آرماتورگذاری ویژه در محل اتصال تیر و ستون و خاموت‌های با فواصل کم هستند، که در عملکرد شکل‌پذیر قاب به شدت تاثیرگذار است. در حالی که در ساخت و سازه‌های قدیمی‌تر این ضوابط رعایت نمی‌شده است. دیافراگم این ساختمان‌ها اغلب از دال‌های بتنی، سقف‌های تیرچه بلوک و دال مشبک تشکیل شده است. در ساختمان‌های کوتاه‌مرتبه و میان‌مرتبه استفاده از این نوع ساختمان رواج زیادی دارد. ساختمان‌های این دسته دارای ابعاد نسبی قابل توجه برای تیرها و ستون‌ها هستند و بنابراین مقاطع دیوارها و ستون‌های آن در معماری آشکار است. شالوده این ساختمان‌ها به صورت منفرد، نواری، گسترده و حتی شمع ساخته می‌شود. استفاده از بتن نامرغوب یا عدم رعایت جزییات و ضوابط آرماتوربندی یا اجرای نامناسب از عوامل اصلی آسیب‌پذیری این ساختمان‌ها است.

ساختمان با سیستم قاب بتنی با دیوار برشی بتنی

این ساختمان‌ها ترکیبی از قاب‌ها و دیوارهای برشی بتنی هستند. مقاومت جانبی این ساختمان‌ها عمدتاً توسط دیوار برشی تامین می‌شود. با توجه به سختی دیوار برشی نسبت به قاب‌ها، قاب‌های خمشی نیز به عنوان سیستم ثانویه در تحمل نیروهای جانبی نقش دارند. دیوارهای برشی اغلب به صورت متمرکز در برخی نقاط سازه به ویژه در اطراف راهپله و آسانسور قرار داده می‌شوند و با

نازک کاری معماری پوشانده می‌شوند. ضخامت این دیوارها حداقل ۱۵ سانتی‌متر است. در ساخت و سازهای قدیمی‌تر میزان آرماتور دیوارهای برشی بسیار کم‌تر از سازه‌های جدید در نظر گرفته می‌شده است. صلبیت این سیستم در برابر بارهای جانبی بسیار زیاد است. دیافراگم این ساختمان‌ها معمولاً از دال بتنی، سقف‌های تیرچه بلوک و دال مشبک تشکیل شده است. استفاده از این سیستم در ساختمان‌های بلندمرتبه بتنی رواج زیادی دارد. شالوده این ساختمان‌ها به صورت نواری، گسترده یا شمع اجرا می‌شوند. استفاده از بتن نامرغوب یا عدم رعایت جزییات و ضوابط آرماتوربندی یا اجرای نامناسب از عوامل اصلی آسیب‌پذیری این ساختمان‌ها است.

ساختمان با سیستم قاب بتنی با میانقاب مصالح بنایی

این ساختمان‌ها ترکیبی از قاب‌های بتنی به همراه دیوارهای با مصالح بنایی هستند. منظور از دیوارهای با مصالح بنایی، دیوارهایی است که با آجر یا بلوک سیمانی ساخته شده‌اند. ساختمان‌های با سیستم قاب خمشی بتنی را که اجزا و اتصالات آن بسیار ضعیف بوده و توانایی انتقال نیروهای جانبی ناشی از زلزله را ندارند، می‌توان سیستم قاب ساده بتنی در نظر گرفت. مقاومت جانبی این ساختمان‌ها توسط اندرکنش قاب‌ها و میانقاب‌هایی که به طور مناسب در داخل قاب مهار شده‌اند تامین می‌شود. مقاومت تامین شده میانقاب‌ها بستگی مستقیم به مقاومت برشی دیوار در محل بندهای افقی و مقاومت واحد مصالح بنایی دارد. شالوده این ساختمان‌ها به صورت منفرد یا نواری اجرا می‌شود. استفاده از ملات نامناسب، واحد بنایی فاقد کیفیت یا عدم اتصال کافی میانقاب به قاب محیطی از عوامل اصلی آسیب‌پذیری این ساختمان‌ها است.

ت ۱۱-۳-۱-۳-۳-ساختمان‌های بنایی غیرمسلح

این ساختمان‌ها دارای دیوارهای غیرمسلح با مصالح آجر و سنگ و... هستند. در ساخت و سازهای قدیمی‌تر سقف و کف در این سازه‌ها به وسیله الوارهای چوبی افقی یا مورب نگه داشته می‌شده است. شالوده‌ها به صورت نواری و معمولاً از مصالحی مانند آجر، بتن یا شفته آهکی می‌باشد. ساختمان‌های بنایی غیر مسلح به دو صورت با کلاف و بدون کلاف اجرا می‌شوند.

ت ۱۱-۳-۱-۳-۳-حداکثر تعداد طبقات

تفسیر ندارد.

ت ۱۱-۳-۲-مراحل انجام مطالعات بهسازی ساده

تفسیر ندارد.

ت ۱۱-۴-ارزیابی مرحله ۱

ت ۱۱-۴-۱-شرایط استفاده از ارزیابی مرحله ۱

ت ۱۱-۴-۱-۱-نظم هندسی در ارتفاع

نامنظمی هندسی پاسخ دینامیکی سازه را تحت تاثیر قرار می‌دهد و همچنین باعث تاثیر مودهای بالاتر و تمرکز نیروها می‌شود.

نامنظمی در ارتفاع می تواند شامل نامنظمی سختی، مقاومت، هندسی و جرم باشد. برای مثال ساختمان در شکل (ت ۱۱-۱) که دارای طبقه اول با ارتفاع زیاد است می تواند طبقه نرم، ضعیف یا هر دو باشد که پس از بررسی ها مشخص می شود.

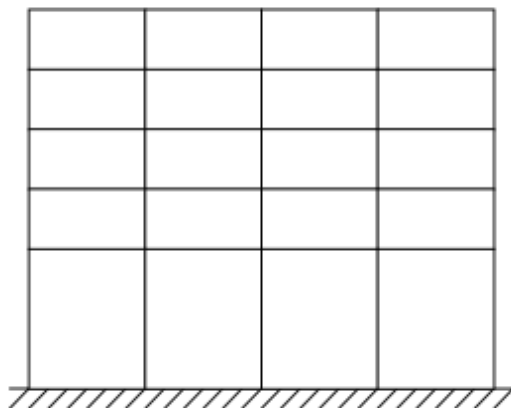

شکل ت ۱۱-۱: ساختمان با ارتفاع زیاد در طبقه اول

ت ۱۱-۴-۱-۲ - نظم در پلان

نامنظمی در پلان شامل نامنظم بودن سیستم باربر جانبی مانند دیوارهای برشی، نامنظمی در شکل دیافراگم و... می باشد. برای حذف نامنظمی در پلان که باعث ایجاد پیچش می شود، اعضای مهاربندی به عنوان اعضای مقاوم لرزه ای ثانویه با شرایطی که به دیافراگم به طرز مناسبی وصل شود، اضافه می شود.

ت ۱۱-۴-۱-۳ - نظم در جرم

نامنظمی در جرم پاسخ دینامیکی سازه را تحت تاثیر قرار می دهد و همچنین باعث تاثیر مودهای بالاتر و تمرکز نیروها می شود.

ت ۱۱-۴-۱-۴ - طبقه نرم

طبقه نرم معمولاً در طبقات اول هتل ها، ساختمان های اداری با طبقه اول دارای ارتفاع زیاد و... اتفاق می افتد. شکل ت ۱۱-۲

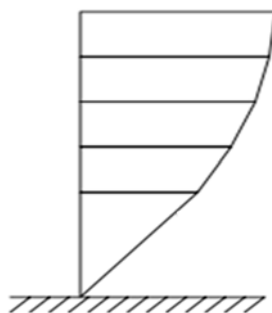

شکل ت ۱۱-۲: طبقه نرم

طبقات دارای ارتفاع زیاد اگر دارای ستونهای با سختی زیاد باشند و مقدار مجاز تغییر مکان جانبی نسبی در طراحی آن ها لحاظ شده باشد جز طبقه نرم به حساب نمی آیند. ساختمانهای با ارتفاع طبقه بلند و ساختمان هایی که سیستم باربر لرزه ای در آنها تغییر

کرده است مستعد طبقه نرم هستند. اما به طور کلی با محاسبات تغییر مکان جانبی نسبی می‌توان احتمال وجود طبقه نرم را بررسی نمود.

ت ۱۱-۴-۱-۵- تغییر مکان جانبی نسبی طبقه

برای محاسبه تغییر مکان نسبی هر طبقه از قاب‌های چند دهانه می‌توان از رابطه (۱-۱۱) استفاده کرد.

برای محاسبه برش ستون ابتدا برش پایه طبقات مطابق بند ۱۱-۵-۲-۱، ۱۱-۵-۲-۱-۱، ۱۱-۵-۲-۱-۲ محاسبه می‌شود، سپس براساس نوع دیافراگم به کار رفته (صلب یا انعطاف پذیر)، نیروی برش پایه طبقات بین قاب‌ها توزیع شده و به تبع آن برش هر ستون تعیین می‌شود. در قاب‌های خمشی بتنی برای تیرها از سختی مقطع ترک خورده برابر با نصف سختی مقطع خالص و ترک‌نخورده استفاده می‌شود. در طبقه اول مشروط بر آن که ستون‌ها در برابر چرخش مهار شده باشند می‌توان از این رابطه استفاده کرد. در صورتی که اتصال پای ستون‌ها مفصلی باشد، ضریب تصحیح ۲ به تغییر مکان نسبی طبقه اول اعمال می‌شود.

ت ۱۱-۴-۲- سیستم سازه‌ای

ت ۱۱-۴-۲-۱- مسیر بار

وجود مسیر بار به این معنی است که نیروی لرزه‌ای وارد شده به سازه از طریق اتصالات به دیافراگم‌های افقی انتقال یابد، دیافراگم‌ها این نیروها را بین اعضای قائم سیستم مقاوم در برابر زلزله مانند دیوار برشی و قاب، پخش کنند. اعضای قائم این نیروها را به شالوده انتقال دهند و سرانجام نیروها از شالوده به خاک وارد شود. در مسیر بار کامل انتظار داریم که همه اعضا و اتصالات انتقال دهنده نیرو دارای جزئیات دقیقی باشند. اگر ناپیوستگی در مسیر بار وجود داشته باشد، سازه قادر به تحمل نیروهای لرزه‌ای نخواهد بود. از جمله مثال‌هایی که نشان دهنده وجود ناپیوستگی در مسیر انتقال بار هستند می‌توان به موارد زیر اشاره نمود: ۱- ادامه نیافتن دیوار برشی و اتصال نامناسب آن به شالوده. ۲- عدم وجود یک اتصال انتقال دهنده برش بین دیافراگم و اعضای قائم، ۳- دیافراگم فاقد جمع کننده یا برشگیر باشد یا تیر لبه در یک شکستگی ناپیوسته باشد.

گاهی عدم وجود مسیر بار متداول به معنای عدم وجود هیچ مسیر بار نیروی زلزله نمی‌باشد. ممکن است یکسری مسیر بارهای جایگزین از میان اعضای ثانویه وجود داشته باشد. در این صورت سازه احتیاج به ارزیابی‌های دقیق‌تری دارد.

برای مثال گاهی اوقات نیروی لرزه‌ای از طریق اصطکاک بین اعضای باربر لرزه‌ای منتقل می‌شود در حالی که به نظر می‌رسد سیستم باربر کامل نمی‌باشد. گاهی اوقات در دیوارهای برشی ناپیوسته، دیافراگم که یک عضو لرزه بر نمی‌باشد بار را به قاب انتقال می‌دهد در حالی که یک مسیر انتقال بار کامل می‌باشد.

در مواردی که مسیر انتقال بار کامل نیست می‌توان با اضافه نمودن اعضای جدید مثل دیوار برشی‌های جدید در محل‌هایی که اعضای قبلی قادر به انتقال بار نیستند، مسیر بار را کامل نمود.

ت ۱۱-۴-۲-۲- فاصله از ساختمان مجاور

اگر در تخمین مقدار لازم فاصله دو ساختمان مجاور از تحلیل استفاده نشود، مقدار به دست آمده کمی محافظه کارانه می باشد. مشاهدات از زلزله های پیشین نشان می دهد که اگر دو ساختمان مجاور سیستم سازه ای مشابه، سختی یکسان و تعداد طبقات برابر داشته باشند، برای تامین سطح عملکرد ایمنی جانی لازم نیست که حداقل فاصله مجاز بین ساختمان ها در نظر گرفته شود. در مواردی که دو ساختمان سخت و نرم در کنار هم قرار می گیرند به خاطر اثر تشدید حین حرکت، حتی در مواردی که تعداد طبقات و ارتفاع یکسان دارند، فاصله مجاز بین دو ساختمان باید در نظر گرفته شود.

اگر طبقات دو ساختمان مجاور در یک راستا نباشد، در اثر حرکت زلزله طبقات به ستون های ساختمان کناری ضربه وارد می کنند. (شکل ت ۱۱-۳)

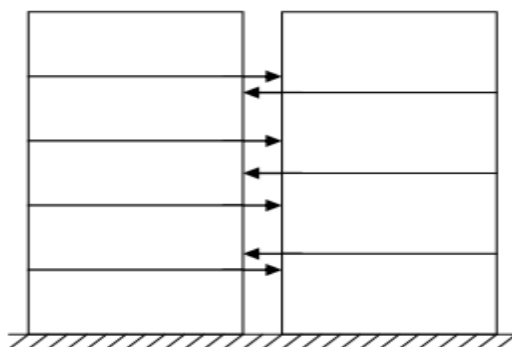

شکل ت ۱۱-۳: طبقات با دیافراگم های غیر هم تراز

وقتی دو سازه کناری اختلاف ارتفاع داشته باشند، ساختمان کوتاه تر مانند یک پشت بند برای ساختمان بلند تر عمل می کند. ساختمان کوتاه تر یک نیروی غیر منتظره ای را تحمل می کند و ساختمان بلند دچار یک ناپیوستگی سختی می شود و این پاسخ دینامیکی آن را تحت تاثیر قرار می دهد. (شکل ت ۱۱-۴)

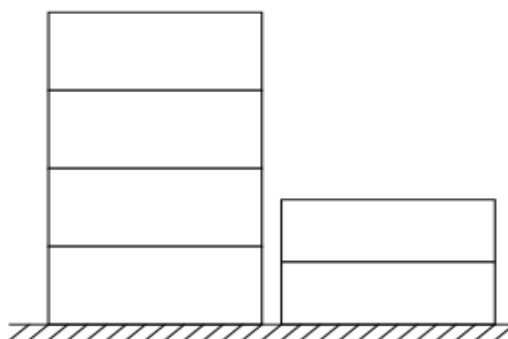

شکل ت ۱۱-۴: ساختمانها با ارتفاع متفاوت

گاهی اوقات ساختمان‌هایی که در فاصله خیلی نزدیک به هم قرار دارند مانند یک بلوک قوی عمل می‌کنند ولی در طبقات بالایی بر اثر حرکت پاندولی در طول زلزله خرابی‌های زیادی ایجاد می‌شود. پتانسیل آسیب ناشی از ساختمان مجاور باید در طراحی گزارش شود.

سیستم‌های سخت مانند دیوار برشی و قاب‌های مهاربندی برای کاهش تغییر مکان جانبی سازه قرار داده می‌شود.

ت ۱۱-۴-۲-۳- نظم در ارتفاع

نامنظمی در ارتفاع معمولاً با چشم قابل رویت می‌باشد. بارزترین آن ناپیوستگی در دیوار برشی و مهاربندها در ارتفاع می‌باشد. وقتی یکی از این المان‌ها تا شالوده ادامه پیدا نکند، برش طبقه در محل ناپیوستگی توسط دیافراگم به دیگر المان‌های مقاوم پایینی (ستون‌های بحرانی) انتقال می‌یابد. اگر المان‌ها در یک سطح باشند این نیرو توسط تیر انتقال می‌یابد. (شکل ت ۱۱-۵)

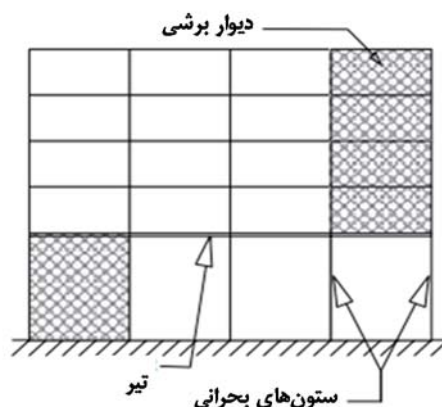

شکل ت ۱۱-۵: ناپیوستگی قائم

اگر المان‌ها در یک صفحه نباشند این نیرو از طریق دیافراگم منتقل می‌شود. (شکل ت ۱۱-۶)

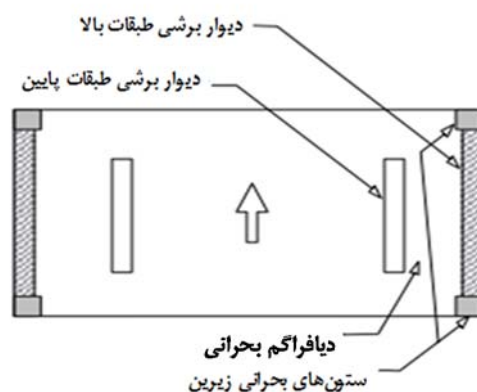

شکل ت ۱۱-۶: ناپیوستگی در ارتفاع در خارج از صفحه

این مساله مشکلی از نوع مقاومتی و شکل‌پذیری به صورت موضعی می‌باشد که زیر اعضای ادامه نیافته رخ می‌دهد و گرنه نامنظمی سختی و مقاومت کلی طبقه نمی‌باشد. مشکل این است که این مساله باعث افزایش ظرفیت برشی دیوارها و مهاربندها می‌شود و باعث تحمیل نیروهای واژگونی و فشار روی ستون‌ها می‌شود.

ت ۱۱-۴-۲-۳-۱- طبقه ضعیف

برای تعیین مقادیر مقاومت در محل های دارای تفاوت مقاومت، تحلیلی بر کل سازه انجام می گیرد. محاسبه مقدار DCR برای اعضا در آن محل ها برای مشخص کردن موارد زیر صورت می گیرد: ۱- آیا تحلیل خطی با توجه به نامنظمی های موجود قابل استفاده است؟ ۲- مشخص نمودن اینکه آیا مقاومت طبقه بیشتر از نصف نیروی لرزه ای وارد بر آن طبقه است که در این صورت احتمال وقوع مکانیزم مطلوب جانبی (تیر ضعیف- ستون قوی) بیشتر از مکانیزم نامطلوب طبقه ضعیف می باشد.

اینکه حد مقاومت طبقه بیش از نیاز طبقه در نظر گرفته شده است به خاطر وجود اضافه مقاومت های متداول موجود در مصالح می باشد.

مقاومت طبقه برابر است با ظرفیت برشی ستونها، دیوارهای برشی و مولفه افقی اعضای مهاربندی. اگر ستونها کنترل شده توسط خمش باشند، مقاومت برشی برابر با برش نظیر مقاومت خمشی می باشد. طبقه ضعیف معمولاً هنگامی اتفاق می افتد که ناپیوستگی قائم و یا کاهش مقطع عضو یا کاهش آرماتورگذاری وجود داشته باشد. وجود طبقه ضعیف باعث تمرکز فعالیت غیر الاستیک و خرابی کلی سازه می شود. با انجام تحلیل دینامیکی می توان از وجود نیاز لرزه ای زیاد در محل های ناپیوستگی مطلع شد. در صورتی برای ساختمانی با اینگونه ناپیوستگی ها وجود ضعف در طبقه قابل قبول است که بتوان نشان داد ظرفیت اعضای موجود در طبقه ضعیف طوری است که برای نیاز لرزه ای مورد نظر آن اعضا، رفتاری نزدیک به رفتار الاستیک از خود نشان می دهند.

ت ۱۱-۴-۲-۳-۲- عدم پیوستگی سیستم باربر جانبی در صفحه (امتداد قائم)

ت ۱۱-۴-۲-۳-۳- نیم طبقه

می بایست با تحلیل مناسب سازه از وجود مسیر انتقال بار مناسب بین نیم طبقه و اعضای باربر لرزه ای اطمینان حاصل کرد. در روند ارزیابی باید اتصالات بررسی شوند تا کفایتشان برای انتقال بارهای نیم طبقه به سازه اصلی بررسی گردد. همچنین در این امر می بایست توجه ویژه ای به انتقال نیروها به ستونها، نیروهای خارج از صفحه دیوارها و محور ضعیف خمشی تیرهای مهار نشده گردد.

نیم طبقه ها معمولاً فاقد یک سیستم باربر مناسب می باشند. نیم طبقه ها معمولاً بعد از ساخت و ساز اصلی به ساختمان اضافه می شوند. برای جلوگیری از خرابی و تامین پایداری بهتر است که مهاربند های اضافی به سیستم باربر جانبی اضافه شود.

ت ۱۱-۴-۳- ساختمان های فولادی

ت ۱۱-۴-۳-۱- کیفیت مصالح فولادی

تفسیر ندارد.

ت ۱۱-۴-۳-۲- قاب خمشی فولادی

ت ۱۱-۴-۳-۲-۱- دیوارهای محاط در قاب

تفسیر ندارد.

ت ۱۱-۴-۳-۲- تنش محوری فشاری در ستون‌ها

ستونهایی که به مقدار قابل توجه بار ثقلی حمل می کنند ظرفیت مورد نیاز برای تحمل بارهای جانبی اضافی زیادی را نخواهند داشت. هنگامی که نیروهای محوری ناشی از لنگرهای لرزه ای واژگونی افزایش می یابد، ستون ها در حالت غیر شکل پذیر کمانش می کند.

ت ۱۱-۴-۳-۲- اتصالات خمشی

اضافه کردن یک سیستم باربر جانبی سخت مانند سیستم دیوار برشی یا مهاربندی می تواند باعث کاهش تقاضای دوران مورد انتظار در اتصال شود. اتصالات می توانند با افزودن ورق هایی بر روی بال، سخت کننده ها و یا کاهش بال تیر برای دور کردن تسلیم از محل اتصال تقویت شوند. روشهای تقویت اتصالات به صورت دقیق تر در FEMA 351 آمده است.

ت ۱۱-۴-۳-۲- چشمه اتصال

چشمه اتصال با جان باریک ممکن است دچار کمانش یا تسلیم شود و این مساله باعث کاهش عملکرد غیر ارتجاعی و کاهش شکل پذیری قاب خمشی می شود.

ت ۱۱-۴-۳-۲-۵- وصله ستون

اگر جزییات اتصالات در محل وصله مناسب نباشد، ممکن است مقطع ستون از آن ناحیه جدا شود در نتیجه تکیه های قائم از بین رفته و فروریزش سازه اتفاق می افتد. اتصالات ناکافی گاهی ظرفیت موثر ستون را نیز کاهش می دهند.

ت ۱۱-۴-۳-۲-۶- تیر ضعیف-ستون قوی

وقتی که ستون ها به اندازه کافی قوی نیستند که باعث تشکیل مفصل در تیرها شوند، ممکن است مفصل در ستونها تشکیل شود. همچنین تغییر مکان نسبی طبقه ممکن است به علت ناپایداری در قاب بر اثر اثرات $P-\Delta$ افزایش یابد. با اضافه نمودن ورق های فولادی به ستون می توان آن را تقویت نمود. همچنین افزودن اعضای باربر جانبی اضافی مثل دیوار برشی و مهاربند باعث کاهش نیروی لرزه ای وارد به ستون ها می شود.

ت ۱۱-۴-۳-۲-۷-اعضای فشرده لرزه‌ای

اعضای قاب که غیر فشرده باشند کمانش موضعی را قبل از رسیدن به ظرفیت خود تجربه می‌کنند. این مساله باعث کاهش رفتار غیر ارتجاعی و شکل پذیری می‌شود. در صورت وجود این مشکل می‌توان با افزودن ورق‌های سخت‌کننده و یا المان‌های باربر لرزه‌ای مانند دیوار برشی و مهاربند، نیروی ایجاد شده در قابها را کاهش داد.

ت ۱۱-۴-۳-۲-۸-اتصال ستون‌ها به سازه پی

تفسیر ندارد.

ت ۱۱-۴-۳-۳-قاب ساده با مهاربند فولادی

قاب‌های مهاربندی فولادی در دو نوع همگرا و واگرا می‌باشند. (شکل ت ۱۱-۷)

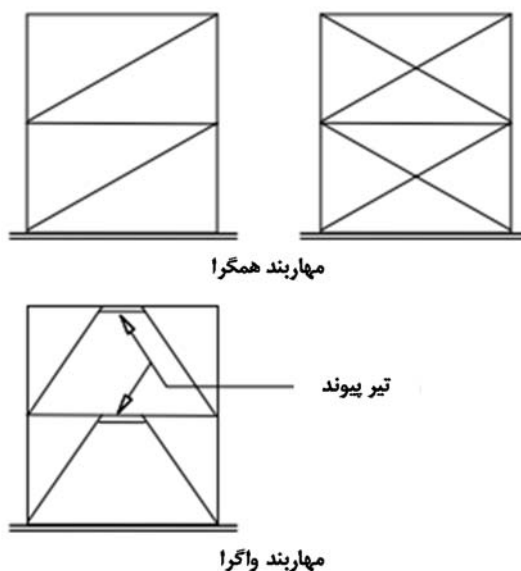

شکل ت ۱۱-۷: انواع سیستم مهاربندی

قابهای فولادی مهاربندی که ظرفیت کافی ندارند را می‌توان با افزودن تعداد بیشتری مهاربند و دیوار برشی تقویت نمود. مهاربندهایی که از مقاومت کافی برخوردار نیستند باید با مقاطع بزرگتر جایگزین شوند یا با استفاده از سخت‌کننده‌های موضعی تقویت شوند.

ت ۱۱-۴-۳-۱-بار محوری در ستون‌ها

رجوع شود به تفسیر بند ۱۱-۴-۳-۲

ت ۱۱-۴-۳-۲-تنش محوری در اعضای مهاربند

هنگام محاسبه تنش مهاربندها در سیستم‌های دوگانه، از سیستم قاب خمشی صرف نظر می‌شود.

ت ۱۱-۴-۳-۳-۳-اعضای فشرده لرزه‌ای

اعضای غیر فشرده لرزه ای قبل از رسیدن به ظرفیت خود کماتش های موضعی را تجربه می کنند. به علاوه فشرده‌گی تیرها و ستونها نیز برای سطح عملکرد قابلیت استفاده بی وقفه انتظار می رود. همچنین نسبت عرض به ضخامت اعضای فشاری برای تحمل کماتش های موضعی طی چرخه های غیر ارتجاعی باید کنترل گردد. می توان با استفاده از ورق های فولادی، سخت کننده ها همچنین دیوار برشی و... نیروهای وارده به سازه هایی که دارای اعضای غیر فشرده می باشند را کاهش داد.

ت ۱۱-۴-۳-۳-۴-لاغری اعضای مهاربند

ضوابط آیین نامه های طراحی اجازه می دهند که اعضای محوری فشاری ضریب لاغری تا مقدار ۲۰۰ داشته باشند. تحقیقات نشان داده است که قابهایی که دارای اعضای محوری طراحی شده برای مقاومت فشاری می باشند، به علت مقاومت اضافی در ظرفیت کششی، رفتار نسبتا خوبی دارند. از طرف دیگر تحقیقات نشان می دهد که اعضای قطری دارای نسبت لاغری زیاد رفتار چرخه ای بهتری در محدوده بعد از کماتش دارند اما معمولا حد بالایی برای لاغری در نظر گرفته می شود تا از اثرات دینامیکی مخرب مرتبط با مهارهای خیلی لاغر جلوگیری شود. برای اطلاعات بیشتر می توان به تفسیر AISC 341 مراجعه نمود.

ت ۱۱-۴-۳-۳-۵-اتصالات مهاربندی

به دلیل اینکه شکست اتصالات به صورت ترد می باشد، بهتر است رفتار غیر الاستیک در مهارها اتفاق بیافتد. اتصالات قاب مهاربندی می تواند با افزودن ورق فولادی و جوش زدن تقویت شوند. نیروی اعضای قاب همچنین با افزودن مهاربند به قابها و یا دیوارهای برشی کاهش خواهد یافت.

ت ۱۱-۴-۳-۳-۶-مهاربند K شکل

مهاربند K شکل باعث می شود ستونها در بین طبقات نصف شوند. هنگامی که مهاربند فشاری کماتش می کند، به ستون تحت مولفه افقی مهاربند کششی کناری نیرو وارد می شود. این نیرو می تواند باعث ایجاد ناپایداری ستون و ایجاد نیروهای زیاد در وسط ستون شود. در اکثر موارد ستونها قادر به تحمل چنین نیرویی نیستند.

ستونها می توانند با استفاده از ورق هایی در برابر نیروهای ناپایدار کننده ایجاد شده از تسلیم مهاربندهای کششی تقویت شوند.

ت ۱۱-۴-۳-۳-۷-اتصال ستون‌ها به سازه پی

ستونهای فولادی برای انتقال برش و نیروی بلند شدگی می بایست به شالوده به طور کامل متصل باشند. (شکل ت ۱۱-۸)

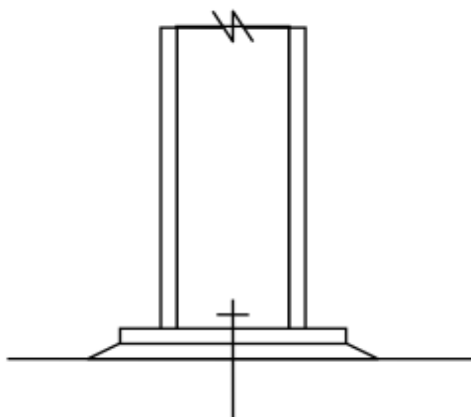

€

شکل ت ۱۱-۸: اتصال ستون فولادی به شالوده

به عنوان حد بالا در سطح عملکرد قابلیت استفاده بی وقفه، اتصالات باید برای کمترین مقدار ظرفیت کششی ستون، وصله ستون و یا شالوده چک شوند. در مورد شالوده، این موارد می توانند نظیر ظرفیت بلند شدگی شمع، اتصالات بین شمع و کلاهیک شمع، ظرفیت کششی ستون و یا ظرفیت وصله ها باشند. اگر اتصالات موجود نباشند، با استفاده از مهارهایی می توان اتصالات را تقویت نمود تا نیروی زلزله وارده کاهش یابد تا به عملکرد مورد نظر رسیده شود.

ت ۱۱-۴-۳-۴- قاب ساده فولادی با میانقاب بنایی

ت ۱۱-۴-۳-۴-۱- واحدهای بنایی میانقاب

کیفیت پایین مصالح بنایی و وجود شکستگی و ترک باعث کاهش مقاومت اعضای سازه ای می شود. خرابی و زوال در مصالح بنایی ممکن است به سادگی قابل مشاهده نباشد.

ت ۱۱-۴-۳-۴-۲- ملات میانقاب

در سیستم هایی که مقاومت ملات ضعیف می باشد، شکست ترد اتفاق می افتد در نتیجه مقاومت و سختی کاهش می یابد.

ت ۱۱-۴-۳-۴-۳- ترک میانقابها

ترک های قطری دیوار ممکن است عملکرد واحدهای بنایی را تحت تاثیر قرار دهد و باعث کاهش مقاومت و سختی شود. ترک ها ممکن است به خاطر نشست شالوده، بعد از زلزله و دیگر دلایل اتفاق افتند.

در نقاطی که واحد های بنایی دقیقاً روی هم چیده نشده باشند، ممکن است عملکرد واحدهای بنایی برای تحمل نیروهای خارج از صفحه تحت تاثیر قرار گیرد. عرض ترک می تواند معیاری برای نشان دادن خرابی دیوار باشد در حالی که بعضی مراجع مانند FEMA 307 و FEMA 307 عوامل دیگری را نیز معرفی کرده اند. این عوامل عبارتند از محل ترک، جهت آن، تعداد ترک، نحوه پخش شدن آن و... که با توجه به آنها می توان میزان خرابی دیوار را تشخیص داد.

ت ۱۱-۴-۳-۴-۴-تنش برشی در میانقاب

تفسیر ندارد.

ت ۱۱-۴-۳-۴-۵-اتصالات میانقاب در جهت خارج از صفحه

عملکرد ساختمانها با میانقاب های بنایی به اندرکنش بین قاب و میانقاب بستگی دارد. مقاومت داخل صفحه از طریق دستک فشاری که به صورت یک مهار قطری عمل می کند، تامین می شود. اگر بین میانقاب و قاب فاصله های خالی وجود داشته باشد، عملکرد به صورت دستک قطری ایجاد نمی شود. (شکل ت ۱۱-۹)

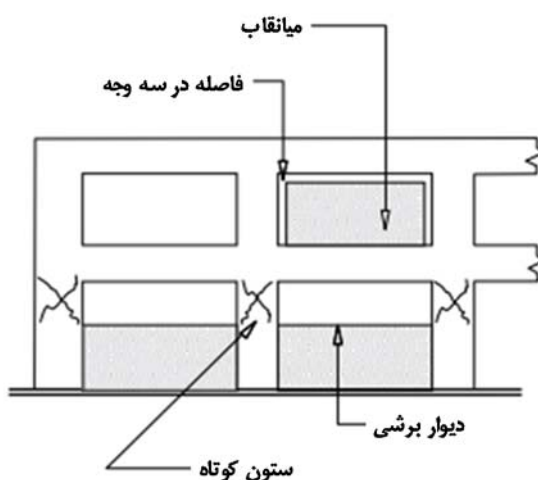

شکل ت ۱۱-۹: میانقاب ها

اگر میانقاب ها از قاب در اثر نیروهای خارج از صفحه جدا گردد، سختی و مقاومت تنها توسط قاب تامین می گردد که اغلب این قاب ممکن است برای تحمل نیروهای لرزه ای طراحی نشده باشد لذا دچار خرابی شدید و یا فروریزش بر اثر تغییر مکان جانبی زیاد و اثرات $P-\Delta$ شود. همچنین برای تحمل نیروهای خارج از صفحه باید اتصالاتی برای مهار میانقاب ها طراحی شوند. در این حالت برای تامین این شرط یا باید سطوح تماس بین قاب و دیوار کاملاً با ملات پر شده باشد یا قاب توسط دیوار در بر گرفته شده باشد. مکانیزم مقاومت خارج از صفحه میانقاب ها در فصل ۸ توضیح داده شده است.

ت ۱۱-۴-۳-۴-۶-نسبت ارتفاع به ضخامت میانقاب

میانقاب هایی که به صورت لاغر عمل می کنند و نسبت ارتفاع به ضخامت بالایی دارند، پتانسیل بالایی در خرابی خارج از صفحه دیوار خواهند داشت. خرابی میانقاب ها در نتیجه عملکرد خارج از صفحه آنها باعث ایجاد خطرات بسیار و کاهش مقاومت و سختی سیستم مقاوم لرزه ای می شود. پایداری خارج از صفحه میانقاب های بنایی به عوامل مختلفی از جمله مقاومت خمشی دیوار و محصور شدگی آن به وسیله قاب محیطی بستگی دارد. اگر میانقاب غیرمسلح باشد، مقاومت خمشی آن توسط ظرفیت خمشی مصالح بنایی کنترل می شود. قاب پیرامونی میانقاب باعث ایجاد نیروهای فشاری و ایجاد عملکرد قوسی در دیوار می شود و در برابر نیروهای خارج از صفحه دیوار مقاومت می کند. نسبت ارتفاع به ضخامت طوری تعیین شده که عملکرد قوسی قادر به تحمل شتاب محتمل در سطوح مختلف خطر لرزه ای باشد.

ت ۱۱-۴-۳-۴-۷-دیوار چندلایه

وجود فضای خالی در دیوار باعث افزایش پتانسیل خرابی در عملکرد خارج از صفحه می شود و مقاومت و سختی سیستم مقاوم لرزه ای را کاهش می دهد.

ت ۱۱-۴-۳-۴-۸-اتصال ستون ها به سازه پی

رجوع شود به تفسیر بند ۱۱-۴-۳-۳-۷

ت ۱۱-۴-۳-۴-۹-بار محوری در ستون ها

به تفسیر بند ۱۱-۴-۳-۲-۲ مراجعه شود.

ت ۱۱-۴-۴-ساختمان های بتنی

ت ۱۱-۴-۴-۱-کیفیت مصالح بتنی

تفسیر ندارد.

ت ۱۱-۴-۴-۲-قاب خمشی بتنی

قاب خمشی بتنی ساختمانهایی با شکل پذیری بیشتر از ساختمان های دارای دیوار برشی هستند. مشخصات قاب های خمشی عبارتند از:

- شکست برشی در این قاب ها توسط خاموت های ستون و تیر مهار شده است.
- ستونها در محل هایی که احتمال تشکیل مفصل پلاستیک است دارای محصور شدگی می باشند.
- تیر ضعیف-ستون قوی با آرماتورگذاری مناسب تامین شود.

ت ۱۱-۴-۴-۱-میانقاب ها

تفسیر ندارد.

ت ۱۱-۴-۴-۲-تنش برشی ستون ها

متوسط تنش برشی، v_j^{avg} ، در ستون های قاب خمشی بتنی از رابطه (ت ۱۱-۱) محاسبه می شود:

$$v_j^{avg} = \frac{1}{m} \left(\frac{n_c}{n_c - n_f} \right) \left(\frac{v_j}{A_c} \right) \quad (ت ۱۱-۱)$$

که در آن:

n_c : تعداد کل ستون‌ها در طبقه؛

n_f : تعداد کل تیرها در امتداد بارگذاری در طبقه؛

A_c : جمع سطح مقطع تمام ستون‌ها در طبقه؛

V_j : برش پایه‌ی طبقه که براساس بند ۴-۳-۱ محاسبه می‌شود؛

m : ضریب اصلاح ظرفیت جزء است.

مقدار m برای ساختمان‌هایی که در محدوده سطح عملکرد ایمنی جانی ارزیابی می‌شوند ۲ در نظر گرفته می‌شود. برای ساختمان‌هایی که برای سطح عملکرد قابلیت استفاده بی‌وقفه ارزیابی می‌شوند، این ضریب برابر ۱/۳ در نظر گرفته می‌شود. رابطه فوق با فرض آن که ستون‌های انتهایی قاب‌ها نصف باربری ستون‌های میانی را دارند، به دست آمده است. بنابراین استفاده از این رابطه برای قاب‌های یک دهانه منجر به ارایه نیرویی دو برابر مقدار واقعی می‌شود. اما به علت کاهش نامعینی در این قاب‌ها، این سطح محافظه‌کاری برای آن‌ها در نظر گرفته شده است.

از آنجایی که فصل بهسازی ساده محدود به بررسی سطح عملکرد ایمنی جانی می‌باشد بنابراین مقدار m برابر ۲ معرفی می‌شود.

ت ۱۱-۴-۴-۲-۳- بار محوری در ستون‌ها

ستون‌هایی که بار ثقلی زیادی را تحمل می‌کنند ممکن است ظرفیت تحمل بار جانبی در آنها کاهش یابد. وقتی بار محوری ایجاد شده توسط زلزله اضافه می‌شود، ستون‌ها به صورت ترد تحت بار فشاری اضافی می‌شکنند.

ت ۱۱-۴-۴-۲-۴- ستون‌های کوتاه

ستون‌های کوتاه به علت سختی زیاد نیروی زیادی از زلزله را جذب می‌کنند. در ستون‌های اطراف رمپ در پارکینگ‌ها خرابی زیادی مشاهده شده است. اگر جزییات کافی وجود نداشته باشد این گونه ستون‌ها دچار شکست ترد می‌شوند و خرابی سازه را باعث خواهند شد.

ستون‌ها را می‌توان با استفاده از روش‌هایی مثل جاکت کردن با استفاده از ورق‌های فولادی، ورق‌های FRP و یا با استفاده از بتن تقویت نمود.

ت ۱۱-۴-۴-۲-۵- شکست برشی

وقتی ظرفیت برشی عضو قبل از ظرفیت خمشی به اتمام می‌رسد، سازه به صورت ترد می‌شکند. اعضای که نمی‌توانند برش ناشی از مقاومت خمشی را تحمل کنند باید برای نیروهای برشی مورد بررسی قرار گیرند. برای ستون‌ها ظرفیت برشی تحت تاثیر نیروی محوری می‌باشد و باید بر اساس بحرانی‌ترین ترکیب بار نیروی محوری و برش محاسبه شود.

ت ۱۱-۴-۴-۲-۶-تیر ضعیف-ستون قوی

هنگامی که ستونها به اندازه کافی قوی نباشند که نیروها را به تیرها انتقال دهند، تشکیل مفصل پلاستیک در ستونها باید ایجاد مکانیزم در طبقه می شود. همچنین بر اثر $P-\Delta$ ایجاد شده تغییر مکانهای جانبی بزرگی در طبقه ایجاد می شود. زمانی که نحوه پخش رفتار غیر ارتجاعی در سازه به طور مناسب صورت گیرد، سازه رفتار مطلوبی داشته است.

ت ۱۱-۴-۴-۲-۷-میلگردهای تیر

استفاده از دو ردیف میلگرد یکی از روش های جلوگیری از فروریزش می باشد. استفاده از دو لایه میلگرد در بالا و پایین به این علت است که لنگر ناشی از بار زلزله از بالا به پایین تغییر می کند.

ت ۱۱-۴-۴-۲-۸-وصله میلگردهای ستون

شکست وصله ستونها نوعی شکست ناگهانی و ترد می باشد. باید جزئیات دقیق در این محل رعایت شود.

ت ۱۱-۴-۴-۲-۹-وصله میلگرد تیرها

وصله های میلگرد در انتهای تیر جایی که پتانسیل تشکیل مفصل پلاستیک می باشد، ممکن است به خوبی توانایی تحمل لنگر ظرفیت تیر را نداشته باشند. وجود وصله در انتهای تیرها و در نزدیکی محل ایجاد مفاصل پلاستیک به علت زوال بتن حین چرخه های متوالی زلزله می تواند باعث شود که تیر نتواند به حداکثر ظرفیت خود برسد.

ت ۱۱-۴-۴-۲-۱۰-فاصله خاموت ستون

ستونهایی که فاقد جزئیات درست در فواصل بین آرماتورها هستند فاقد شکل پذیری لازم بوده و باید دقیق تر مورد بررسی قرار گیرند.

ت ۱۱-۴-۴-۲-۱۱-فواصل خاموت تیر

وقتی فاصله خاموت ها زیاد می شود، شکل پذیری کاهش می یابد. همچنین ظرفیت برشی کاهش می یابد و شکست ترد برشی اتفاق می افتد.

ت ۱۱-۴-۴-۲-۱۲-تسلیح گره

محل اتصال تیر به ستون بدون آرماتورگذاری برشی قادر به انتقال ظرفیت اعضای متصل شونده نمی باشد و باعث شکست ترد در گره می شود. هر چه گره با تعداد بیشتری تیر محصور شده باشد، ظرفیت بیشتری خواهد داشت.

ت ۱۱-۴-۴-۲-۱۳-سازگاری تغییر شکلها

اعضای غیر اصلی باید دارای ظرفیت برشی متناظر با مقاومت خمشی عضو باشند. اگر ستونها از المانهای لرزه ای مقاوم در برابر زلزله فاصله زیادی داشته باشد، تغییر شکل اضافی ناشی از دیافراگم نیمه صلب باعث افزایش تغییر مکان نسبی می شود.

افزودن اعضای لرزه بر قائم می تواند باعث کاهش تغییر مکان نسبی در ستونها گردد. جاکت فلزی ستونها، استفاده از FRP و... می تواند باعث افزایش شکل پذیری گردد.

ت ۱۱-۴-۲-۱۴-دال تخت

تفسیر ندارد.

ت ۱۱-۴-۲-۱۵-اتصال ستون‌ها به سازه پی

ستونهای بتنی که بخشی از سیستم باربر جانبی هستند باید برای انتقال نیروی بلند شدگی و برش به شالوده متصل شوند. شکل (ت ۱۱-۱۰)

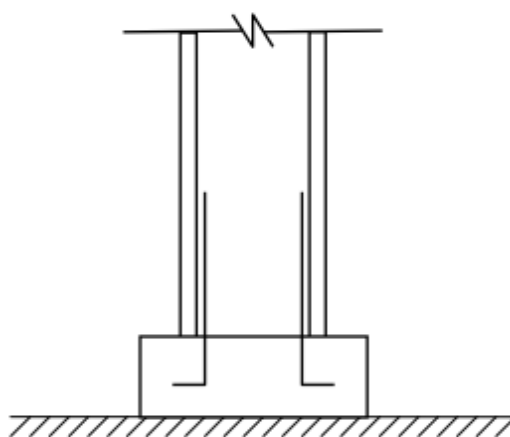

شکل ت ۱۱-۱۰: اتصال ستون بتنی در شالوده

عدم اتصال کافی بین ستون و شالوده ممکن است به ستون اجازه بلندشدگی و جدا شدن از تکیه گاه بدهد. در نتیجه قابلیت ستونها برای تحمل نیروهای قائم یا نیروهای لرزه ای محدود می گردد. به طور معمول حداقل ۴ میل مهار در گوشه ها، ستون را به شالوده متصل می کنند. در صورت عدم امتداد میل مهارها از ستون تا شالوده، می توان مشکل را با تعبیه مقطع بتنی و قرار دادن میل مهارهایی در آن مقطع که با مهارهای که در شالوده کاشته می شود هم پوشانی لازم را دارند، حل نمود. البته این روش می تواند منجر به مشکلات معماری گردد.

ت ۱۱-۴-۳-دیوار برشی

در سازه های با نامعینی زیاد دارای تعداد زیاد دیوار برشی طویل، تنش ایجاد شده در دیوارهای برشی کم می باشد. در سازه های با درجات نامعینی کم، بازشوهای زیاد و دیوارهای لاغر، تنش ایجاد شده زیاد می باشد. دیوار لاغر می تواند در لبه فشاری دچار کماتش گردد یا در لبه کششی دچار گسیختگی گردد. در صورتی که هم پوشانی لازم تامین نشده باشد، شکست کششی معمولاً ناشی از لغزش آرماتور در محل وصله می باشد و اگر هم پوشانی تامین شده باشد، این شکست به صورت جاری شدن میلگرد یا گسیختگی آن می باشد. آیین نامه های جدید تاکید زیادی در مورد جزییات آرماتورگذاری لبه های مرزی دیوار دارد. انواع مختلف آن در شکل ت ۱۱-۱۱ آمده است.

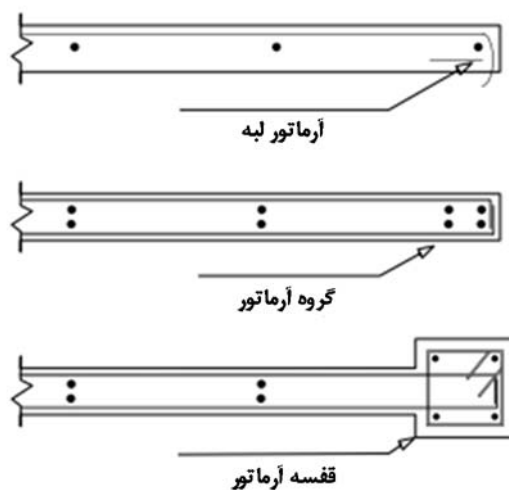

شکل ت ۱۱-۱: آرماتور گذاری دیوار برشی

معمولا ساختمان های موجود فاقد این جزئیات بوده و این فقدان در معیارهای پذیرش دیده می شود.

ت ۱۱-۴-۴-۳-۱- وضعیت دیوارهای بتنی

ت ۱۱-۴-۴-۳-۲- قاب کامل

تفسیر ندارد.

ت ۱۱-۴-۴-۳-۳- تنش برشی دیوارها

در سازه های دارای سیستم دوگانه، در هنگام محاسبه تنش برشی از قاب صرف نظر شده و فقط دیوار برشی در نظر گرفته می شود. دیوارهای برشی جدید می توانند به دیوارهای موجود اضافه شوند و مقاومت در برابر نیروی زلزله را افزایش دهند. باید دقت شود که دیوارهای جدید به دیافراگم به خوبی وصل شوند و از مقاومت کافی برخوردار باشند طوری که تسلیم ابتدا در دیوار اتفاق افتد. همه دیوارها باید دارای مقاومت لازم در برابر برش و واژگونی باشند تا بتوانند نیروهای طراحی را تحمل نمایند.

ت ۱۱-۴-۴-۳-۴- میلگرد مقطع دیوار

اگر دیوارها آرماتورگذاری کافی نداشته باشند، ظرفیت لازم در برابر نیروهای لرزه ای نخواهند داشت و در محدوده غیرخطی شکل پذیر عمل نخواهند کرد. دیوارهای برشی را می توان همچنین با پر کردن باز شو ها، استفاده از ورق های FRP و یا افزایش ضخامت دیوار تقویت نمود. برای اطلاعات بیشتر می توان به FEMA 172 مراجعه نمود.

ت ۱۱-۴-۴-۳-۵- سازگاری تغییر شکل ها

تفسیر ندارد.

ت ۱۱-۴-۴-۳-۶-دال تخت

تفسیر ندارد.

ت ۱۱-۴-۴-۳-۷-تیرهای همبند

تیرهای همبند با مقاومت و سختی کافی می‌توانند سختی جانبی سیستم را حتی بیشتر از دیوارها به تنهایی، افزایش دهند. وقتی دیوارها به صورت جانبی تغییر شکل می‌دهند، لنگر و برش زیادی در تیرهای همبند ایجاد می‌شود. همچنین تیرهای همبند برای بالا بردن مقاومت واژگونی دیوارها را به یکدیگر وصل می‌کنند. (شکل ت ۱۱-۱۲)

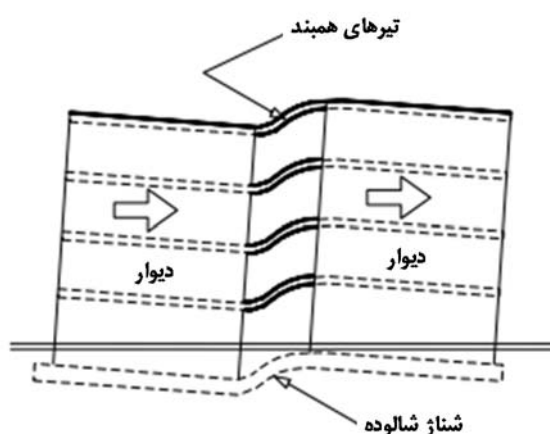

شکل ت ۱۱-۱۲: تیرهای همبند

آرماتورگذاری تیرهای همبند به طور معمول جوابگوی نیروهای ایجاد شده به خاطر حرکت دیوارها خواهد بود. نیروهای لرزه‌ای باعث ایجاد خرابی و زوال در تیرهای همبند می‌شود این خرابی باعث تغییر توزیع نیروهای واژگونی می‌شود. در نتیجه ممکن است مشکلاتی برای پایداری دیوارها ایجاد شود. آرماتورگذاری مرزی در صورت عملکرد مستقل دیوارها معمولاً برای نیروهای خمشی کافی می‌باشند. زوال مقاومت و سختی در تیرهای همبند باعث می‌شود که دیوارهای دو طرف تیر به صورت مستقل عمل کنند در نتیجه دیوارها باید برای تحمل نیروهای قائم ایجاد شده بر اثر واژگونی تقویت شوند. می‌توان برای تقویت تیرها از روش‌هایی مانند جاکت کردن و یا پر کردن بازشوها استفاده نمود.

ت ۱۱-۴-۴-۳-۸-مهار برای نیروهای خارج از صفحه

تفسیر ندارد.

ت ۱۱-۴-۴-۳-۹-اتصال دیوار برشی به سازه پی

تفسیر ندارد.

ت ۱۱-۴-۴-۳-۱۰- ستون‌های مرزی دیوار برشی

دیوار برشی در صورتی عملکرد کاملی دارند که المانهای مرزی آرماتورگذاری صحیح و محصور شده ای داشته باشند. بر اثر کماتش آرماتورهای ناحیه مرزی در فشار و شکست ناشی از وصله میلگردها در کشش، بتن در آن نزدیکی تخریب شده و عملکرد نامطلوبی اتفاق می افتد. شکست غیر شکل پذیر المان‌های مرزی باعث کاهش ظرفیت برای تحمل لنگرهای واژگونی می شود. وصله‌ها در المانهای مرزی می توانند با جوش دادن آرماتورهایی تقویت شوند.

ت ۱۱-۴-۴-۴- قاب بتنی با میانقاب

ت ۱۱-۴-۴-۴-۱- ارزیابی میانقاب

به تفسیر بندهای ۱-۴-۳-۴-۱۱ تا ۷-۴-۳-۴-۱۱ مراجعه نمایید.

ت ۱۱-۴-۴-۴-۲- ترک ستون‌های مرزی

تفسیر ندارد.

ت ۱۱-۴-۴-۴-۳- دال تخت

تفسیر ندارد.

ت ۱۱-۴-۴-۴-۴- سازگاری تغییر شکل‌ها

تفسیر ندارد.

ت ۱۱-۴-۴-۴-۵- اتصال ستون‌ها به سازه پی

به تفسیر بند ۱۱-۴-۴-۴-۱۵ مراجعه شود.

ت ۱۱-۴-۴-۴-۶- بار محوری در ستون‌ها

به تفسیر بند ۱۱-۴-۴-۴-۳ مراجعه شود.

ت ۱۱-۴-۵- مخاطرات ساختگاهی

ت ۱۱-۴-۵-۱- روانگرایی

احتمال روانگرایی در خاک باعث می شود که ظرفیت قائم طی زلزله کاهش یابد. کاهش ظرفیت قائم باعث نشست های زیاد و ایجاد نیروهای بسیار در سازه خواهد شد.

ت ۱۱-۴-۵-۲- لغزش شیب‌ها

لغزش شیب معمولاً در صخره‌ها و دیگر خاک‌های فاقد خاصیت روانگرایی محتمل است.

ت ۱۱-۴-۵-۳- گسلش

شالوده‌هایی که نزدیک گسل قرار دارند باعث ایجاد تغییر مکان‌های بزرگ و نیروهای زیاد در سازه خواهند شد.

ت ۱۱-۴-۶- اجزای مشترک انواع ساختمان‌ها

ت ۱۱-۴-۶-۱- دیافراگم

ت ۱۱-۴-۶-۱-۱- بازشو دیافراگم

وجود بازشوه‌های بزرگ در قابهای دارای دیوار برشی باعث می‌شود دیافراگم نیروی ایجاد شده را به خوبی به دیوارها انتقال ندهد.

(شکل ت ۱۱-۱۳)

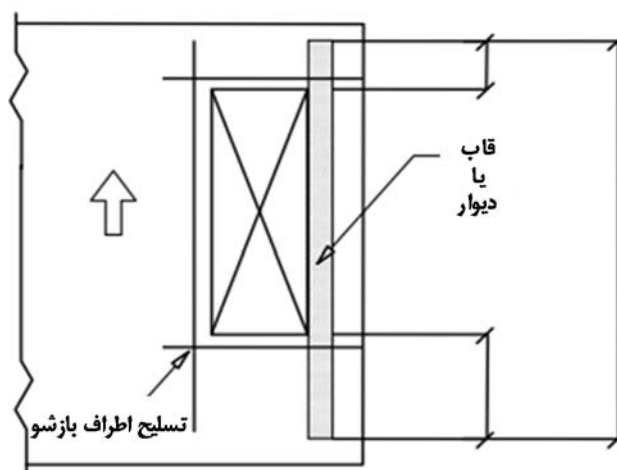

شکل ت ۱۱-۱۳: دیافراگم

این اتفاق می‌تواند دیافراگم را به قطعات کوچک با سختی کمتر تقسیم نماید و باعث شود انتقال برش به دیوارها تحت تاثیر قرار گیرد. همچنین توانایی دیافراگم در جهت خارج از صفحه دچار مشکل خواهد شد. اضافه کردن کش‌های جدید یا تیرهای لبه جدید به محیط بازشوه‌های موجود در دیافراگم می‌تواند به پخش مناسب نیروهای کششی و فشاری در دیافراگم منجر شود. در این حالت باید پانل دیافراگم به خوبی با این تیرهای لبه یا کش‌های جدید متصل شود.

علاوه بر این در بعضی موارد لازم است خود پانل دیافراگم نیز تقویت شود که این امر را می‌توان یا مستقیماً با افزایش ظرفیت خود پانل دیافراگم از طریق افزایش ظرفیت برشی دیافراگم نزدیک بازشو یا با کاهش نیروهای وارده به پانل از طریق افزودن اعضای قائم به دیافراگم در نزدیک بازشوها انجام می‌گیرد.

ت ۱۱-۴-۶-۱-۲- پیوستگی دیافراگم

وجود ناپیوستگی در سطح دیافراگم و همچنین وجود درز انبساط باعث ایجاد ناپیوستگی می شود. این شرایط معمولاً در ساختمان های پارکینگ دارای رمپ اتفاق می افتد. این ناپیوستگی ها باعث می شود که دیافراگم مثل عضو طره ای عمل کند. اگر دیافراگم حداقل در سه جهت توسط اعضای باربر لرزه ای مهار نشود، نیروهای پیچشی در دیافراگم باعث ناپایداری خواهند شد. همچنین تغییر مکان های جانبی افزایش یافته و باعث خرابی و فروریزش خواهد شد. برای رسیدن به سطح عملکرد مورد نیاز احتیاج به مسیر بار کامل می باشد لذا ناپیوستگی در دیافراگم را با افزودن اعضای قائم در کنار دیافراگم یا درز انبساط باید جبران کرد. گاهی اوقات استفاده از جزییات ویژه ای که ضمن اینکه درز انبساط وجود دارد، می تواند برش را از آن درز عبور دهد، امکان پذیر است.

ت ۱۱-۴-۶-۱-۳- انتقال برش

انتقال برش از دیافراگم به دیوار برشی و قاب در مسیر انتقال بار برای تحمل نیروهای لرزه ای بسیار مهم می باشد. اگر اتصال وجود نداشته باشد و یا ناکافی باشد قابلیت دیوارها و قابها برای دریافت نیروی لرزه ای محدود می شود و مقاومت سازه در برابر بارهای لرزه ای کاهش می یابد.

ت ۱۱-۴-۶-۲- پی

ت ۱۱-۴-۶-۲-۱- بررسی وضعیت پی

شالوده ها به طور معمول ظرفیتی حداقل دو برابر بارهای ثقلی دارند. اگر هیچ نشانه ای از خوردگی، نشست و... در شالوده مشاهده نشود بدین معنی است که شالوده ظرفیت قائم کافی را دارا می باشد. شالوده باید ظرفیت جانبی کافی داشته باشد. اصلاح مشکلات لرزه ای شالوده سازه های موجود معمولاً پر هزینه است و بهتر است ارزیابی مطابق ضوابط بهسازی تفضیلی انجام گیرد.

ت ۱۱-۴-۶-۲-۲- ظرفیت باربری پی

تمرکز نیروهای لرزه ای واژگونی ممکن است باعث افزایش نیروی وارده به خاک، شالوده یا هر دو شود. شالوده های سطحی باید برای ظرفیت برشی و لنگر برای تحمل نیروهای لرزه ای طراحی شوند. شالوده های موجود برای تحمل نیروهای واژگونی می توانند تقویت شوند. شالوده های سطحی یا عمیق می توانند با عریض کردن، شمع های اضافی، مهارها و... تقویت شوند. گاهی اوقات می توان برای پخش کردن لنگرهای واژگونی از دیوارهای جدید یا تیرهایی استفاده نمود.

ت ۱۱-۴-۶-۳- اجزای غیرسازه ای

تفسیر ندارد.

ت ۱۱-۴-۶-۳-۱- اتصال تیغه‌ها

آجرهای سوراخ دار و مصالح بنایی غیر مسلح رفتاری ترد دارند و قابل خرد شدن می باشند. به همین دلیل باید از مهار استفاده شود تا دیوار در جهت خارج صفحه از جای خود به خصوص در نواحی راهرو، آسانسور و راه پله ها، خارج نشود.

ت ۱۱-۴-۶-۳-۲- سیستم سقف کاذب

سقف کاذب باید با مصالح سبک ساخته شده باشد و قاب بندی آن به نحوی مناسب به اسکلت و یا کلاف بندی ساختمان متصل شده باشد.

ت ۱۱-۴-۶-۳-۳- تجهیزات روشنایی

حرکت سقف ها می تواند باعث جدا شدن و افتادن تجهیزات شود. در صورتی که این تجهیزات مستقل از سقف کاذب کار کنند و یا مهار دیگری داشته باشند عملکرد بهتری نشان خواهند داد.

ت ۱۱-۴-۶-۳-۴- نما

سنگین بودن نما و عدم وجود مقاومت و شکل پذیری کافی در اتصالات آن به سازه اولیه باعث ایجاد فرو ریزش می شود. مهارهای چسبیده در نماهای سنگین معمولاً غیر قبول است زیرا مهارها در تغییر مکان نسبی کم شکسته شده و میزان مورد نیاز برای سطح عملکرد ایمنی جانی را برطرف نمی کنند. نبود اتصال کافی بین نمای آجری و یا سنگی با دیوار سبب می شود که نما به صورت یک عنصر مستقل و در عین حال ضعیف عمل نموده و به سادگی در برابر ارتعاشات زلزله فرو بریزد. در نماسازی با آجر ارجح است آجر نما به طور همزمان با آجر پشت کار چیده شده باشد و باید ضخامت این دو نوع آجر یکسان و یا تقریباً یکسان باشد تا هر دو در هر رج روی یک لایه ملات چیده شده باشد. در صورتی که نما پس از احداث دیوار پشت کار چیده شده باشد، باید با مهار کردن مفتولهای فلزی در داخل ملات پشت کار و قرار دادن سر آزاد این مفتولها در ملات آجرنما، این دو قسمت آجرکاری به هم متصل شده باشند. در نماسازی سنگ های پلاک که به طور قائم نصب شده اند، باید با تعبیه اسکوپ و یا مهار مناسب دیگری، از جدا شدن و فرو ریختن آنها موقع بروز زلزله جلوگیری شود.

ت ۱۱-۴-۶-۳-۵- جان پناه و دودکش

جان پناه هایی که از نظر آرماتورگذاری ضعیف هستند می توانند حین زلزله دچار خرابی شوند. اگر مهار موجود نباشد برای رسیدن به سطح عملکرد مورد نظر باید تقاضا کاهش یابد.

دودکش های بنایی غیر مسلح در مقابل زلزله بسیار آسیب پذیر هستند. به طور معمول دودکش های بالای سقف که طولی دو برابر بعدشان داشته باشند حین زلزله ترک خورده و کنده می شوند و با پرت شدن به پیاده رو باعث آسیب پذیری جانی می شوند.

ت ۱۱-۴-۶-۳-۶- سایه بان

تفسیر ندارد.

ت ۱۱-۴-۶-۳-۷-پله

نسبت ارتفاع به ضخامت در دیوارهای بنایی اطراف پله ها برای سطح عملکرد ایمنی جانی در مناطق با لرزه خیزی زیاد ۱۲ می باشد. دیوارهای اطراف پله ها در صورت خرابی باعث در گیر کردن و بسته شدن پله ها و راهرو ها می شوند. توصیه می شود که طی تحلیل سازه عملکرد داخل و خارج صفحه دیوار بررسی شود.

اگر پله ها به طرز ویژه برای تحمل تغییر مکان نسبی طبقات جزییات گذاری نشده باشند، می توانند پاسخ ناشی از زلزله سازه را تغییر دهند. اتصالات پله ها باید بتوانند بدون کاهش ظرفیت ثقی، نیروهای ناشی از بارهای لرزه ای را تحمل کنند.

ت ۱۱-۴-۶-۳-۸-وسایل داخل ساختمان

تفسیر ندارد.

ت ۱۱-۴-۶-۳-۹-تجهیزات مکانیکی و برقی

تجهیزاتی که در ارتفاع بیش از ۱/۲ متر از تراز طبقه قرار دارند، باید در برابر نیروی زلزله مهار شوند. تجهیزات معلق نسبت به سقف و کف و دیوارها در معرض خرابی بیشتری قرار خواهند گرفت. تجهیزات معلق مهار نشده می توانند حین زلزله حرکت گهواره ای داشته باشند و به دیگر اجزای نزدیک ضربه وارد کنند. اگر مهار وجود نداشته باشد برای رسیدن به سطح عملکرد مورد نظر باید کاهش پاسخ انجام شود.

ت ۱۱-۴-۶-۳-۱۰-تجهیزات توزیع و انبار مواد خطرناک

تفسیر ندارد.

ت ۱۱-۵-ارزیابی مرحله ۲

ت ۱۱-۵-۱-کلیات

تفسیر ندارد.

ت ۱۱-۵-۲-تحلیل ساختمانهای فولادی یا بتنی (روش استاتیکی خطی)

ت ۱۱-۵-۱-مدل سازی

تفسیر ندارد.

ت ۱۱-۵-۲-۱-۱-تعیین نیروی جانبی

نیروی زلزله در رابطه (۶-۱۱)، نشان دهنده نیروی لازم در یک تحلیل استاتیکی خطی است تا تغییر مکان های مورد انتظار سازه را در وضعیت تسلیم ایجاد کند. ضریب C در رابطه جایگزین ضرایب C_m, C_1, C_r در فصل ۳ می باشد. این ضریب باعث افزایش نیروی لرزه ای هنگامی که زمان تناوب سازه کم است می باشد. به جای محدودیت تعداد طبقات در جدول (۱-۱۱)، زمان تناوب سازه نقش تعداد طبقات اشاره شده در جدول (۱-۱۱) را دارد. به علاوه مقدار ضریب C با افزایش شکل پذیری سازه افزایش می یابد. در سازه های کوتاه و سخت با شکل پذیری کم که در منطقه با سطح خطر بالا قرار گرفته اند، مقاومت به دست آمده از رابطه (۶-۱۱) ممکن است بیشتر از نیرویی که باعث لغزش در تراز شالوده می شود، باشد. فرض می شود که مقاومت در برابر لغزش برابر با $W/75$ باشد و از این مقدار بیشتر در نظر گرفته نمی شود.

در رابطه (۶-۱۱) مقدار W برابر است با وزن بار مرده به علاوه درصدی از بار زنده که به صورت زیر به دست می آید:

۱- ۲۵٪ بار زنده کف. بار زنده کف در پارکینگ های عمومی و ساختمان های پارکینگی لازم نیست در نظر گرفته شود.

۲- وقتی در طراحی بار کف، وزن پارتیشن در نظر گرفته می شود، یا وزن واقعی پارتیشن محاسبه گردد یا حداقل وزن داده شده در مبحث ششم مقررات ملی ساختمان، باید در نظر گرفته شود.

۳- وزن کلی تجهیزات دائمی

ت ۱۱-۵-۲-۱-۲-توزیع نیروی جانبی

تفسیر ندارد.

ت ۱۱-۵-۲-۱-۳-تلاش اعضا

تفسیر ندارد.

ت ۱۱-۵-۲-۱-۳-۱-تلاش های تغییر شکل کنترل

تفسیر ندارد.

ت ۱۱-۵-۲-۱-۳-۲-تلاش های نیرو کنترل

تفسیر ندارد.

ت ۱۱-۵-۲-۲-مقاومت اعضا

تفسیر ندارد.

ت ۱۱-۵-۲-۳- معیارهای پذیرش برای روش‌های خطی

ت ۱۱-۵-۲-۳-۱- تالاش‌های تغییرشکل کنترل

تفسیر ندارد.

ت ۱۱-۵-۲-۳-۲- تالاش‌های نیروکنترل

تفسیر ندارد.

ت ۱۱-۵-۳- سیستم سازه‌ای

تفسیر ندارد.

ت ۱۱-۵-۳-۱- مسیر بار

به تفسیر بند ۱۱-۴-۲-۱ مراجعه شود.

ت ۱۱-۵-۳-۲- فاصله از ساختمان مجاور

به تفسیر بند ۱۱-۴-۲-۲ مراجعه شود.

ت ۱۱-۵-۳-۳- نظم در ارتفاع

به تفسیر بند ۱۱-۴-۲-۳ مراجعه شود.

ت ۱۱-۵-۳-۳-۱- طبقه ضعیف

به تفسیر بند ۱۱-۴-۲-۳-۱ مراجعه شود.

ت ۱۱-۵-۳-۳-۲- عدم پیوستگی سیستم باربر جانبی در صفحه (امتداد قائم)

تفسیر ندارد.

ت ۱۱-۵-۳-۳-۳- نیم طبقه

به تفسیر بند ۱۱-۴-۲-۳-۳ مراجعه شود.

ت ۱۱-۵-۴- ساختمان‌های فولادی

ت ۱۱-۵-۴-۱- کیفیت مصالح فولادی

تفسیر ندارد.

ت ۱۱-۵-۴-۲- قاب خمشی فولادی

ت ۱۱-۵-۴-۲-۱- دیوارهای محاط در قاب

تفسیر ندارد.

ت ۱۱-۵-۴-۲-۲- تغییر مکان جانبی نسبی

به تفسیر بند ۱۱-۴-۱-۵ مراجعه شود.

ت ۱۱-۵-۴-۲-۳- تنش محوری فشاری در ستون‌ها

به تفسیر بند ۱۱-۴-۳-۲-۲ مراجعه شود.

ت ۱۱-۵-۴-۲-۴- اتصالات خمشی

به تفسیر بند ۱۱-۴-۳-۲-۳ مراجعه شود.

ت ۱۱-۵-۴-۲-۵- چشمه اتصال

به تفسیر بند ۱۱-۴-۳-۲-۴ مراجعه شود.

ت ۱۱-۵-۴-۲-۶- وصله ستون

به تفسیر بند ۱۱-۴-۳-۲-۵ مراجعه شود.

ت ۱۱-۵-۴-۲-۷- تیر ضعیف-ستون قوی

به تفسیر بند ۱۱-۴-۳-۲-۶ مراجعه شود.

ت ۱۱-۵-۴-۲-۸- اعضای فشرده لرزه‌ای

به تفسیر بند ۱۱-۴-۳-۲-۷ مراجعه شود.

ت ۱۱-۵-۴-۲-۹- اتصال ستون‌ها به سازه پی

تفسیر ندارد.

ت ۱۱-۵-۴-۳- قاب ساده با مهاربند فولادی

ت ۱۱-۵-۴-۳-۱- بار محوری در ستون‌ها

به تفسیر بند ۱۱-۴-۳-۳-۱ مراجعه شود.

ت ۱۱-۵-۴-۳-۲- تنش محوری در اعضای مهاربند

به تفسیر بند ۱۱-۴-۳-۳-۲ مراجعه شود.

ت ۱۱-۵-۴-۳-۳- اعضای فشرده

به تفسیر بند ۱۱-۴-۳-۳-۳ مراجعه شود.

ت ۱۱-۵-۴-۳-۴- لاغری اعضای مهاربند

به تفسیر بند ۱۱-۴-۳-۳-۴ مراجعه شود.

ت ۱۱-۵-۴-۳-۵- اتصالات مهاربندی

به تفسیر بند ۱۱-۴-۳-۳-۵ مراجعه شود.

ت ۱۱-۵-۴-۳-۶- مهاربند K شکل

به تفسیر بند ۱۱-۴-۳-۳-۶ مراجعه شود.

ت ۱۱-۵-۴-۳-۷- اتصال ستون‌ها به سازه پی

به تفسیر بند ۱۱-۴-۳-۳-۷ مراجعه شود.

ت ۱۱-۵-۴-۴- قاب ساده فولادی با میانقاب بنایی

ت ۱۱-۵-۴-۴-۱- واحدهای بنایی میانقاب

به تفسیر بند ۱۱-۴-۳-۴-۱ مراجعه شود.

ت ۱۱-۵-۴-۴-۲-ملات میانقاب

به تفسیر بند ۱۱-۴-۳-۴-۲ مراجعه شود.

ت ۱۱-۵-۴-۴-۳-ترک میانقاب‌ها

به تفسیر بند ۱۱-۴-۳-۴-۳ مراجعه شود.

ت ۱۱-۵-۴-۴-۴-تنش برشی در میانقاب

تفسیر ندارد.

ت ۱۱-۵-۴-۴-۵-اتصالات میانقاب در جهت خارج از صفحه

به تفسیر بند ۱۱-۴-۳-۴-۵ مراجعه شود.

ت ۱۱-۵-۴-۴-۶-نسبت ارتفاع به ضخامت میانقاب

به تفسیر بند ۱۱-۴-۳-۴-۶ مراجعه شود.

ت ۱۱-۵-۴-۴-۷-دیوار چند لایه

به تفسیر بند ۱۱-۴-۳-۴-۷ مراجعه شود.

ت ۱۱-۵-۴-۴-۸-اتصال ستون‌ها به سازه پی

به تفسیر بند ۱۱-۴-۳-۴-۸ مراجعه شود.

ت ۱۱-۵-۴-۴-۹-بار محوری در ستون‌ها

به تفسیر بند ۱۱-۴-۳-۴-۹ مراجعه شود.

ت ۱۱-۵-۵-ساختمان‌های بتنی

ت ۱۱-۵-۵-۱-کیفیت مصالح بتنی

تفسیر ندارد.

ت ۱۱-۵-۵-۲- قاب خمشی بتنی

ت ۱۱-۵-۵-۲-۱- میانقاب ها

تفسیر ندارد.

ت ۱۱-۵-۵-۲-۲- تنش برشی ستون ها

به تفسیر بند ۱۱-۴-۴-۲-۲ مراجعه شود.

ت ۱۱-۵-۵-۲-۳- بار محوری در ستون ها

به تفسیر بند ۱۱-۴-۴-۲-۳ مراجعه شود.

ت ۱۱-۵-۵-۲-۴- ستون های کوتاه

به تفسیر بند ۱۱-۴-۴-۲-۴ مراجعه شود.

ت ۱۱-۵-۵-۲-۵- شکست برشی

به تفسیر بند ۱۱-۴-۴-۲-۵ مراجعه شود.

ت ۱۱-۵-۵-۲-۶- تیر ضعیف-ستون قوی

به تفسیر بند ۱۱-۴-۴-۲-۶ مراجعه شود.

ت ۱۱-۵-۵-۲-۷- میلگردهای تیر

به تفسیر بند ۱۱-۴-۴-۲-۷ مراجعه شود.

ت ۱۱-۵-۵-۲-۸- وصله میلگردهای ستون

به تفسیر بند ۱۱-۴-۴-۲-۸ مراجعه شود.

ت ۱۱-۵-۵-۲-۹- وصله میلگرد تیرها

به تفسیر بند ۱۱-۴-۴-۲-۹ مراجعه شود.

ت ۱۱-۵-۵-۲-۱۰- فاصله خاموت ستون

به تفسیر بند ۱۱-۴-۴-۲-۱۰ مراجعه شود.

ت ۱۱-۵-۵-۲-۱۱- فواصل خاموت تیر

به تفسیر بند ۱۱-۴-۴-۲-۱۱ مراجعه شود.

ت ۱۱-۵-۵-۲-۱۲- تسلیح گره

به تفسیر بند ۱۱-۴-۴-۲-۱۲ مراجعه شود.

ت ۱۱-۵-۵-۲-۱۳- سازگاری تغییر شکل‌ها

به تفسیر بند ۱۱-۴-۳-۴-۹ مراجعه شود.

ت ۱۱-۵-۵-۲-۱۴- دال تخت

تفسیر ندارد.

ت ۱۱-۵-۵-۲-۱۵- اتصال ستون‌ها به سازه پی

به تفسیر بند ۱۱-۴-۴-۲-۱۵ مراجعه شود.

ت ۱۱-۵-۵-۳- دیوار برشی

ت ۱۱-۵-۵-۳-۱- مصالح دیوار

تفسیر ندارد.

ت ۱۱-۵-۵-۳-۲- قاب کامل

تفسیر ندارد.

ت ۱۱-۵-۵-۳-۳- تنش برشی دیوارها

به تفسیر بند ۱۱-۴-۴-۳-۳ مراجعه شود.

ت ۱۱-۵-۵-۳-۴- میلگرد مقاطع دیوار

به تفسیر بند ۱۱-۴-۴-۳-۴ مراجعه شود.

ت ۱۱-۵-۵-۳-۵- سازگاری تغییر شکل‌ها

به تفسیر بند ۱۱-۴-۴-۳-۵ مراجعه شود.

ت ۱۱-۵-۵-۳-۶-دال تخت

تفسیر ندارد.

ت ۱۱-۵-۵-۳-۷-تیرهای همبند

به تفسیر بند ۱۱-۴-۴-۳-۷ مراجعه شود.

ت ۱۱-۵-۵-۳-۸-مهار برای نیروهای خارج از صفحه

تفسیر ندارد.

ت ۱۱-۵-۵-۳-۹-اتصال دیوار برشی به سازه پی

تفسیر ندارد.

ت ۱۱-۵-۵-۳-۱۰-ستونهای مرزی دیوار برشی

به تفسیر بند ۱۱-۴-۴-۳-۱۰ مراجعه شود.

ت ۱۱-۵-۵-۴-قاب بتنی با میانقاب

ت ۱۱-۵-۵-۴-ارزیابی میانقاب

تفسیر ندارد.

ت ۱۱-۵-۵-۴-۲-ترک ستونهای مرزی

به تفسیر بند ۱۱-۴-۴-۲-۲ مراجعه شود.

ت ۱۱-۵-۵-۴-۳-دال تخت

به تفسیر بند ۱۱-۴-۴-۳-۳ مراجعه شود.

ت ۱۱-۵-۵-۴-۴-سازگاری تغییرشکلها

به تفسیر بند ۱۱-۴-۴-۴-۴ مراجعه شود.

ت ۱۱-۵-۵-۴-۵-اتصال ستونها به سازه پی

به تفسیر بند ۱۱-۴-۴-۴-۵ مراجعه شود.

ت ۱۱-۵-۴-۶-بار محوری در ستون‌ها

به تفسیر بند ۱۱-۴-۴-۶ مراجعه شود.

ت ۱۱-۵-۶-مخاطرات ساختمانی

ت ۱۱-۵-۶-۱-روانگرایی

به تفسیر بند ۱۱-۴-۵-۱ مراجعه شود.

ت ۱۱-۵-۶-۲-لغزش شیب‌ها

به تفسیر بند ۱۱-۴-۵-۲ مراجعه شود.

ت ۱۱-۵-۶-۳-گسلش

به تفسیر بند ۱۱-۴-۵-۳ مراجعه شود.

ت ۱۱-۵-۷-اجزای مشترک انواع ساختمان‌ها

ت ۱۱-۵-۷-۱-دیافراگم

ت ۱۱-۵-۷-۱-۱-بازشو دیافراگم

به تفسیر بند ۱۱-۴-۶-۱-۱ مراجعه شود.

ت ۱۱-۵-۷-۱-۲-پیوستگی دیافراگم

به تفسیر بند ۱۱-۴-۶-۱-۲ مراجعه شود.

ت ۱۱-۵-۷-۱-۳-انتقال برش

به تفسیر بند ۱۱-۴-۶-۱-۳ مراجعه شود.

ت ۱۱-۵-۷-۲-پی

ت ۱۱-۵-۷-۲-۱-بررسی وضعیت پی

به تفسیر بند ۱۱-۴-۶-۲-۱ مراجعه شود.

ت ۱۱-۵-۷-۲-ظرفیت باربری پی

به تفسیر بند ۱۱-۴-۶-۲-۲ مراجعه شود.

ت ۱۱-۵-۷-۳-اجزای غیرسازه‌ای

به تفسیر بند ۱۱-۴-۶-۳ مراجعه شود.

ت ۱۱-۶-ساختمان‌های بنایی غیر مسلح

ت ۱۱-۶-۱-کلیات

تفسیر ندارد.

ت ۱۱-۶-۲-دیوارهای بنایی

ت ۱۱-۶-۲-۱-کیفیت مصالح بنایی

ت ۱۱-۶-۲-۱-۱-واحدهای بنایی

واحدهای بنایی متداول در ساخت و سازه‌های کشور عموماً آجر، بلوک سیمانی و سنگی می‌باشد. هر یک از این مصالح باید سالم، بدون خوردگی و شکستگی و فاقد ترک خوردگی باشد و از نظر ظاهر از کیفیت مطلوبی برخوردار باشند.

ت ۱۱-۶-۲-۱-۲-مالات

مالات‌های رایج در کشور عموماً ماسه سیمان، باتارد، گل آهک و گل می‌باشند که در بین اینها ملات‌های گل و گل آهک ملات‌های مناسبی نمی‌باشند و سازه‌هایی که در آنها از این ملات‌ها استفاده شده، از این لحاظ آسیب پذیر می‌باشند. همچنین ملات‌ها نباید دچار خوردگی و فرسودگی شده باشند و باید از لحاظ ظاهر کیفیت مناسبی داشته باشند. دیوارهای بلوک سیمانی و همچنین جان پناه بام و بالکن و قسمت‌های طره‌ای از دودکش‌ها باید با ملات ماسه سیمان ساخته شده باشند ولی دیوارهای آجری می‌تواند با ملات باتارد نیز ساخته شده باشند.

ت ۱۱-۶-۲-۱-۳-ترک دیوارها

تفسیر ندارد.

ت ۱۱-۶-۲-۲-وضعیت اجرای دیوارهای سازه‌ای**ت ۱۱-۶-۲-۲-۱-واحدهای بنایی**

تفسیر ندارد.

ت ۱۱-۶-۲-۲-۲-درزهای قائم بین واحدهای بنایی

واحدهای بنایی باید طوری چیده شده باشند که بندهای قائم روی هم قرار نگرفته باشند. همچنین درزهای قائم بین واحدهای بنایی باید کاملا با ملات پر شده باشند. در غیر این صورت دیوار آسیب پذیر است. خالی ماندن درزهای قائم بین واحدهای بنایی باعث کاهش شدید مقاومت خارج از صفحه و کاهش ظرفیت برشی درون صفحه دیوار می شود.

ت ۱۱-۶-۲-۲-۳-وجود هشت گیر

استفاده از روش هشت گیر در اجرای دیوارها با توجه به عملی نبودن اجرای اتصال مناسب در هشت گیر باعث ایجاد انفصال در دیوار و در نتیجه کاهش مقاومت خارج از صفحه و درون صفحه دیوار می شود. بنابراین اگر در اجرای قسمت های مختلف یک دیوار باربر و یا در گوشه دو دیوار متقاطع باربر از روش هشت گیر استفاده شده باشد، محل اجرای هشت گیر به عنوان نقطه انفصال در دیوار تلقی می شود و دیوار آسیب پذیر می باشد.

ت ۱۱-۶-۲-۳-هندسه دیوار**ت ۱۱-۶-۲-۳-۱-ارتفاع دیوار**

ارتفاع زیاد دیوار باعث افزایش لنگر خارج از صفحه ناشی از اینرسی و نیروهای سقف و در نتیجه کاهش توان باربری و ایستایی دیوار در برابر نیروهای خارج از صفحه می شود.

ت ۱۱-۶-۲-۳-۲-طول آزاد دیوار

طول مهار نشده زیاد دیوار باعث افزایش لنگر خارج از صفحه ناشی از اینرسی دیوار و نیروی دیوارهای متقاطع و در نتیجه کاهش توان باربری و ایستایی دیوار در برابر نیروهای خارج از صفحه می شود.

ت ۱۱-۶-۲-۳-۳-نسبت ارتفاع به ضخامت

تفسیر ندارد.

ت ۱۱-۶-۲-۴-بازشوها

در ضوابط این بند عینا ضوابط نظیر از استاندارد ۲۸۰۰ استفاده شده است.

ت ۱۱-۶-۲-۴-۱ - نسبت بازشوها

در ضوابط این بند عینا ضوابط نظیر از استاندارد ۲۸۰۰ استفاده شده است.

ت ۱۱-۶-۲-۴-۲ - فاصله‌ی بازشوها از انتهای دیوار

در ضوابط این بند عینا ضوابط نظیر از استاندارد ۲۸۰۰ استفاده شده است.

ت ۱۱-۶-۲-۵ - رانش در سقف‌های قوسی

تفسیر ندارد.

ت ۱۱-۶-۲-۶ - لوله و دودکش درون دیوار باربر

عبور دادن لوله و دودکش از درون دیوار سبب انفصال در محل عبور و در نتیجه کاهش مقاومت خارج از صفحه و درون صفحه دیوار می شود. چنان چه قطر لوله نسبت به ضخامت دیوار کم باشد عبور لوله از درون دیوار تاثیر محسوسی بر مقاومت دیوار نخواهد داشت. لذا در صورتی که قطر لوله بیش از ۱/۶ ضخامت دیوار باشد، دیوار آسیب پذیر تلقی می شود.

ت ۱۱-۶-۳ - شرایط انسجام**ت ۱۱-۶-۳-۱ - سیستم کلاف**

در ضوابط این بند عینا ضوابط نظیر از استاندارد ۲۸۰۰ استفاده شده است.

ت ۱۱-۶-۳-۲ - اتصالات**ت ۱۱-۶-۳-۲-۱ - اتصال سقف و تکیه‌گاه**

در ضوابط این بند عینا ضوابط نظیر از استاندارد ۲۸۰۰ استفاده شده است.

واحدهای بنایی در تمام دیوارهای باربر متقاطع باید در یک تراز چیده و در یک تراز بالا آورده شده باشند. ضعف اتصال بین دیوارهای متقاطع به واسطه استفاده از روش هشت گیر در اجرای دیوارها و یا نزدیکی بازشوها به انتهای دیوار، سبب می شود که هر کدام از دیوارهای متقاطع به صورت یک دیوار مهار نشده ضعیف عمل کنند. ضعف این اتصالات همچنین باعث کاهش انسجام عمومی ساختمان می شود. بنابراین در صورتی که در اجرای دیوار از روش هشت گیر استفاده شده باشد و در محل اتصال دو دیوار از کلاف های بتنی، فلزی و یا چوبی استفاده نشده باشد، دیوارهای متقاطع به لحاظ اتصال نامناسب آسیب پذیر می باشند.

ت ۱۱-۶-۳-۲-۳- اتصال دیوار و کلاف

در ضوابط این بند عینا ضوابط نظیر از استاندارد ۲۸۰۰ استفاده شده است.

ت ۱۱-۶-۳-۳- دیافراگم

ت ۱۱-۶-۳-۳-۱- بازشوی دیافراگم

به تفسیر بند ۱۱-۶-۴-۱-۱ مراجعه شود.

ت ۱۱-۶-۳-۳-۲- یکنواختی و انسجام سقف

برای حفظ انسجام و یکپارچه عمل کردن سقف باید بسته به نوع سقف نکات زیر رعایت شده باشد:

- سقف های طاق ضربی

الف- فاصله بین تیرآهن ها از یک متر تجاوز نکند.

ب- تیرآهن ها باید به گونه ای مناسب به کلاف افقی متصل شده باشند. این تیرها باید یا در داخل کلاف مهار شده باشند یا به صفحات فلزی که روی کلاف افقی بتن آرمه قرار داشته و در داخل کلاف مهار شده اند، متصل شده باشند و یا به کلاف فلزی به نحو مناسبی بسته شده باشند.

ج- تیرآهن ها باید به وسیله میلگرد و یا تسمه فولادی به صورت ضربدری به یکدیگر بسته شده باشند. به طوری که اولاً طول مستطیل ضربدری شده بیش از ۱/۵ برابر عرض آن نباشد و ثانياً مساحت تحت پوشش هر ضربدری از ۲۵ متر مربع فراتر نرود.

د- تکیه گاه مناسبی برای پاتاق آخرین دهانه طاق ضربی تعبیه شده باشد. این تکیه گاه می تواند با قرار دادن یک پروفیل فولادی و اتصال آن با کلاف زیر خود و یا با جاسازی در کلاف بتنی تامین شود. چنان چه این تکیه گاه فولادی باشد، باید با میلگردها و یا تسمه های کاملاً کشیده و مستقیم در دو انتهای تیر و همچنین در فواصل کمتر از ۲ متر به آخرین تیرآهن سقف متصل شده باشند.

ه- حداقل سطح مقطع و یا تسمه که برای مهاربندی ضربدری تیرآهن های سقف و یا استوار کردن آخرین دهانه به کار می رود، میلگرد ۱۴ میلی متری و یا تسمه معادل آن می باشد.

و- می توان از تیرهای فرعی که مطابق ضوابط مقررات ملی ساختمان مبحث هشتم در دل تیرهای اصلی سقف جوش می شوند استفاده نمود.

- سقف های تیرچه بلوک

الف- تیرچه ها باید به نحو مناسبی در کلاف افقی مهار شده باشند و بتن ریزی تیرچه ها و کلاف هم زمان انجام شده باشد.

ب- بتن پوشش روی بلوک ها، حداقل دارای ۵ سانتی متر ضخامت باشد و میلگرد مورد استفاده در بتن پوشش سقف حداقل یک سانتی متر مربع در هر متر و عمود بر تیرچه ها قرار داده شده باشد.

ج- در صورت تجاوز دهانه تیرچه ها از ۴ متر، تیرچه ها به وسیله کلاف عرضی که عرض مقطع آن حداقل ۱۰ سانتی متر باشد، به هم متصل شده باشند. این کلاف باید دارای حداقل ۲ میلگرد آجدار سراسری به قطر ۱۰ میلی متر یکی در بالا و یکی در پایین مقطع کلا باشد.

د- در صورت وجود طره در سقف، در بالای تیرچه و بر روی تکیه گاه، میلگردهایی حداقل به اندازه میلگردهای پایین به طول مهار ۱/۵ متر قرار داده شده باشد.

- خرپاها

الف- با تعبیه مهاربند های قائم و افقی مناسب بین خرپاها، انسجام سقف تامین شده باشد.

ب- اضلاع مختلف خرپای چوبی در نقاط اتصال به یکدیگر به وسیله پیچ و مهره و یا اسکوپ های فولادی کاملاً به هم محکم شده باشند.

ج- در سقف های مسطح شیب دار چنانچه سقف به صورت خرپا نباشد، عناصر مناسبی برای مقابله با رانش سقف تعبیه شده باشد.

ت ۱۱-۶-۳-۳-۳- نسبت طول دهانه به عرض دال

معمولاً سقف های انعطاف پذیر متداول در ساختمان های بنایی شامل سقف های چوبی، طاق ضربی و قطعات پیش ساخته بدون بتن رویه هستند.

ت ۱۱-۶-۴- ارزیابی دیوارها در امتداد خارج صفحه

تفسیر ندارد.

ت ۱۱-۶-۵- ارزیابی دیوارها در امتداد داخل صفحه

تفسیر ندارد.

ت ۱۱-۶-۵-۱- ساختمان های با دیافراگم صلب

تفسیر ندارد.

ت ۱۱-۶-۵-۱-۱- تلاش ها

تفسیر ندارد.

ت ۱۱-۶-۵-۱-۲- سختی برشی دیوارها

تفسیر ندارد.

ت ۱۱-۶-۵-۱-۳- مقاومت

تفسیر ندارد.

ت ۱۱-۶-۵-۱-۴- معیارهای پذیرش

تفسیر ندارد.

ت ۱۱-۶-۵-۲- ساختمان‌های با دیافراگم انعطاف پذیر

تفسیر ندارد.

ت ۱۱-۶-۵-۱-۲- تلاش‌ها

تفسیر ندارد.

ت ۱۱-۶-۵-۲-۲- سختی

تفسیر ندارد.

ت ۱۱-۶-۵-۲-۳- مقاومت

تفسیر ندارد.

ت ۱۱-۶-۵-۲-۴- معیارهای پذیرش

تفسیر ندارد.

**Islamic Republic of Iran
Plan and Budget Organization**

Commentary of Instruction for seismic Rehabilitation of Existing Buildings

**No. 361
(First Revision)**

Deputy of Technical, Infrastructure and
Production Affairs

Department of Technical and Executive
Affairs

nezamfanni.ir

2018

این ضابطه

با عنوان «تفسیر دستورالعمل بهسازی لرزه‌ای ساختمان‌های موجود»، حاوی نکاتی است که به منظور رفع ابهام، تکمیل یا تشریح مفاد ضابطه شماره ۳۶۰، ارائه شده‌است.